





7. SITE TERPILIH

7.3 VIEW

Di arah utara terdapat tanah kosong sehingga sebuah bangunan dapat terlihat dengan jelas

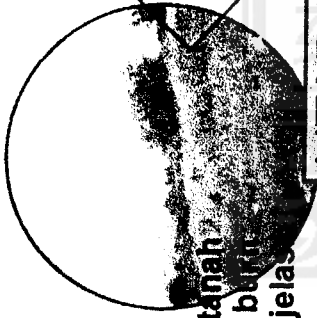

UTARA

View ke arah barat adalah arah perumahan

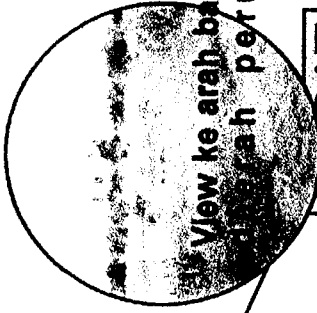

BARAT

Lokasi berada dekat dengan jalan tol Jakarta Merak

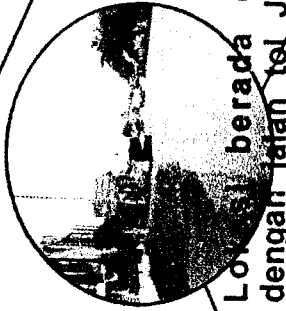

TIMUR

View ke arah timur terdapat daerah pertokoan

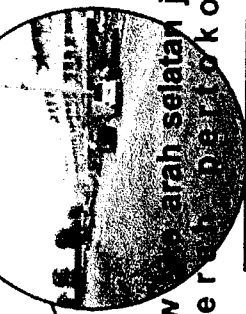

SELATAN

View ke arah selatan juga daerah pertokoan

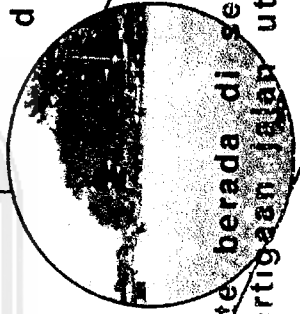

Site berada di sebuah pertigaan jalan utama.

# ANALISIS SITE

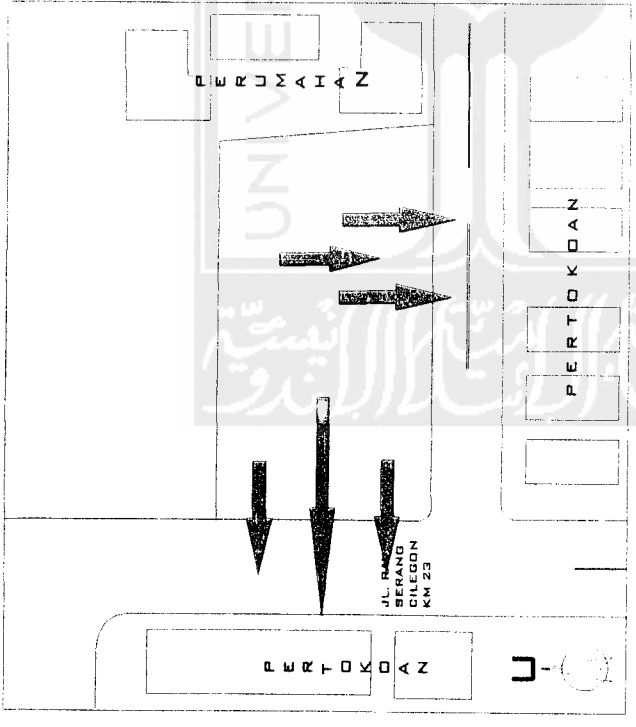

ORIENTASI UTAMA BANGUNAN ADALAH KEARAH JL. RAYA SERANG CILEGON DAN JALAN PERUMAHAN. KARENA BERADA DI DAERAH PERTIGAAN JALAN TERSEBUT

## ZONING

SITE TERBAGI ATAS ZONA PUBLIK, DAN SEMI PUBLIK. KARENA FUNGSI BANGUNAN YANG BERHUBUNGAN DENGAN ORANG BANYAK/ UMUM. SEDANGKAN UNTUK ZONA PRIVAT TERLETAK DI ATAS BANGUNAN (LANTAI 2).

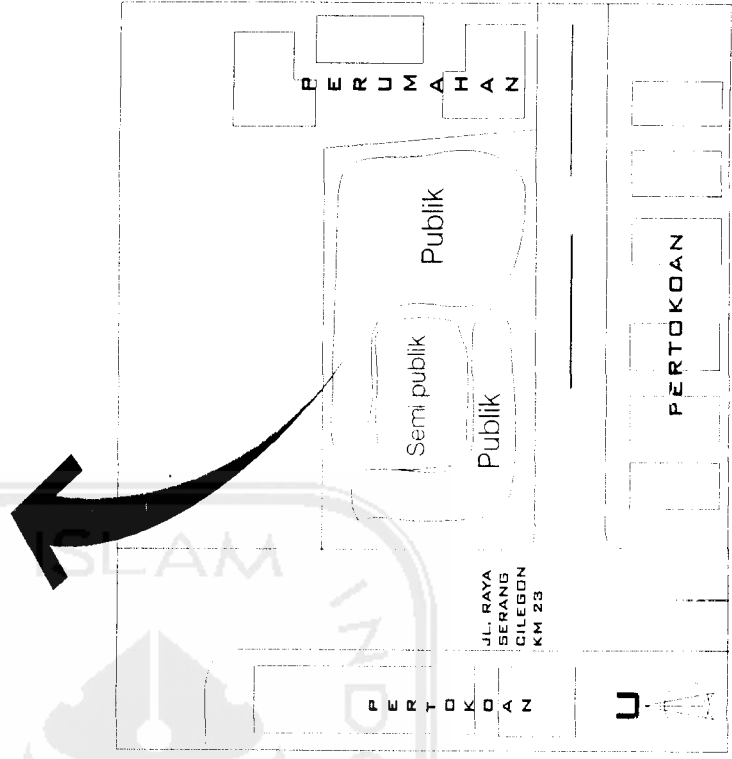





00512156

TUGAS AKHIR

# PITT SHOP LAND DEWI WIHASTUTI

## ANALISIS SITE

### ANGIN

SITE MENDAPATKAN ANGIN ARAH UTARA DAN SELATAN KARENA PADA ARAH TERSEBUT TIDAK ADA BANGUNAN. AGAR ANGIN TIDAK TERLALU BESAR MENGARAH PADA BANGUNAN MAKA DIBERI VEGETASI. SEHINGGA VOLUME DAN ARAH ANGIN DAPAT DIPERKECIL.

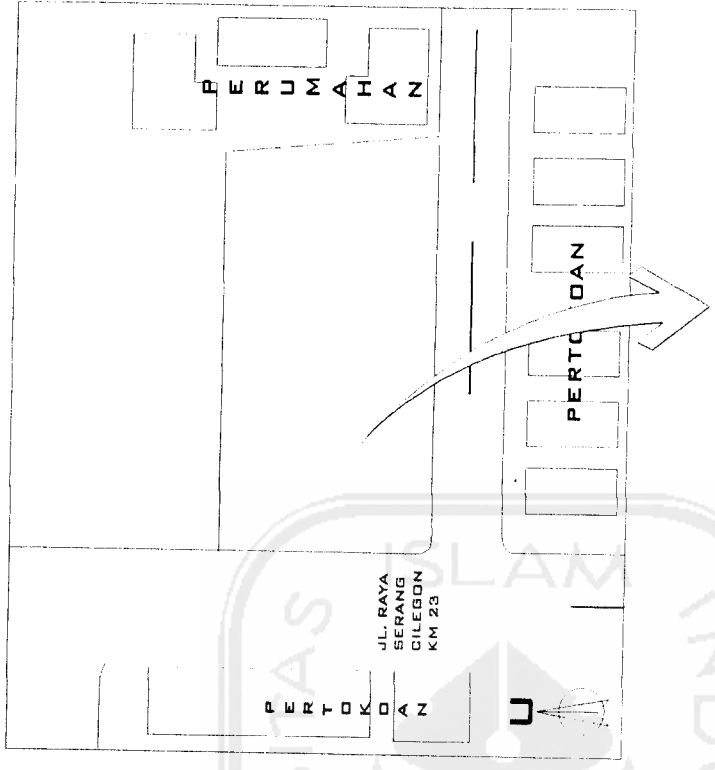
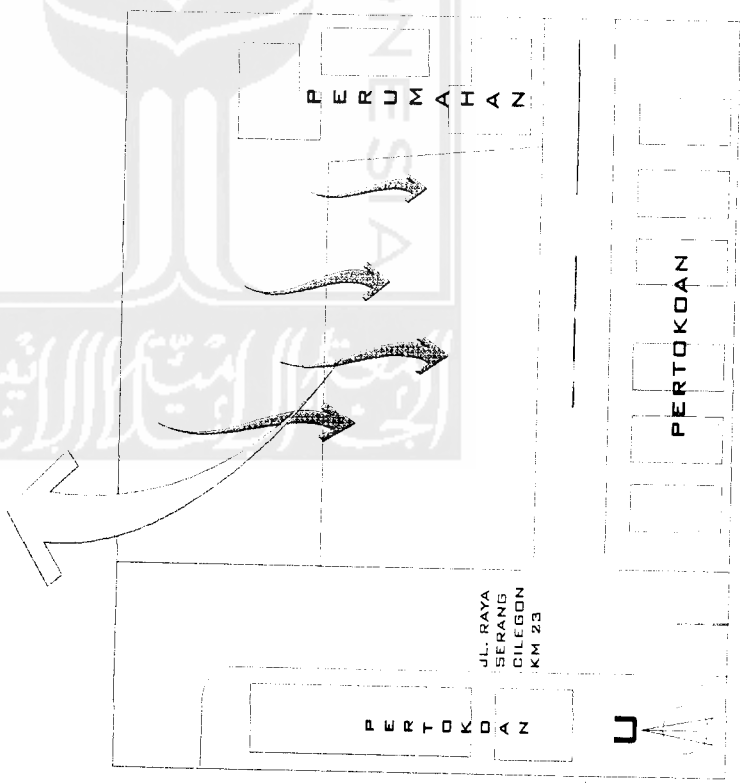

### KONTUR

SITE MEMPUNYAI KONTUR RATA, SEHINGGA MEMUDAHKAN DALAM PERLETAKAN MASSA.





TUGAS AKHIR **PITT SHOP LAND**  
**DEWI WIHASTUTI**

00512156

**ANALISIS SITE**

**PENCAHAYAAN**

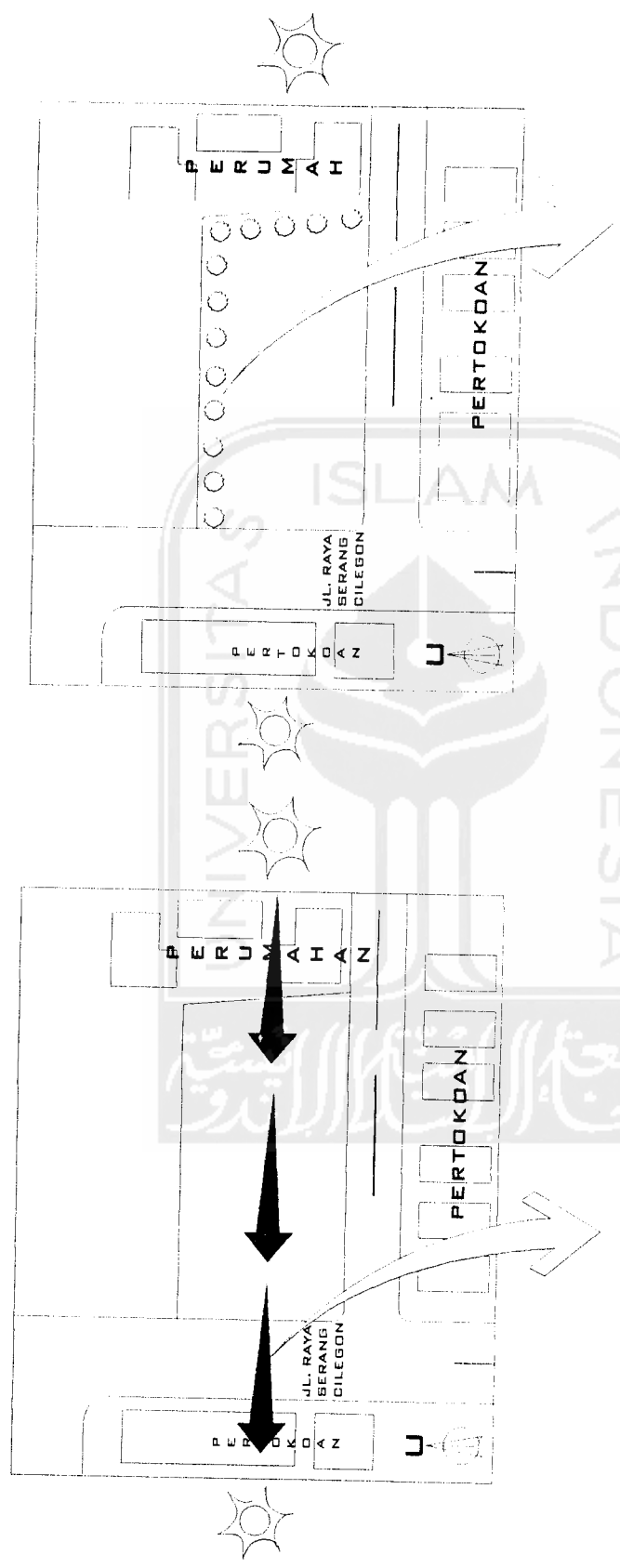

**MASALAH**

SINAR MATAHARI DARI ARAH BARAT TERHALANG OLEH DAERAH PERTOKOAN. SEDANGKAN DARI ARAH TIMUR SEDIKIT TERHALANG OLEH PERUMAHAN SEHINGGA SINAR ULTRAVIOLET MASIH DAPAT DITANGKAP SECARA LANGSUNG.

**SOLUSI**

ADANYA VEGETASI PADA ARAH TIMUR DAN UTARA SEBAGAI BARIER CAHAYA MATAHARI YANG MENGANDUNG ULTRAVIOLET SEHINGGA TIDAK LANGSUNG MENYINARI OBYEK YANG SEBAGIAN BESAR LABIL TERHADAP SINAR ULTRAVIOLET.

DOSEN PEMBIMBING : ENDI MARLINA, IR., MT  
 DOSEN PENGUJI :

00512156

0000000000





# TUGAS AKHIR PITT SHOP

## 2. ZONING

00512156

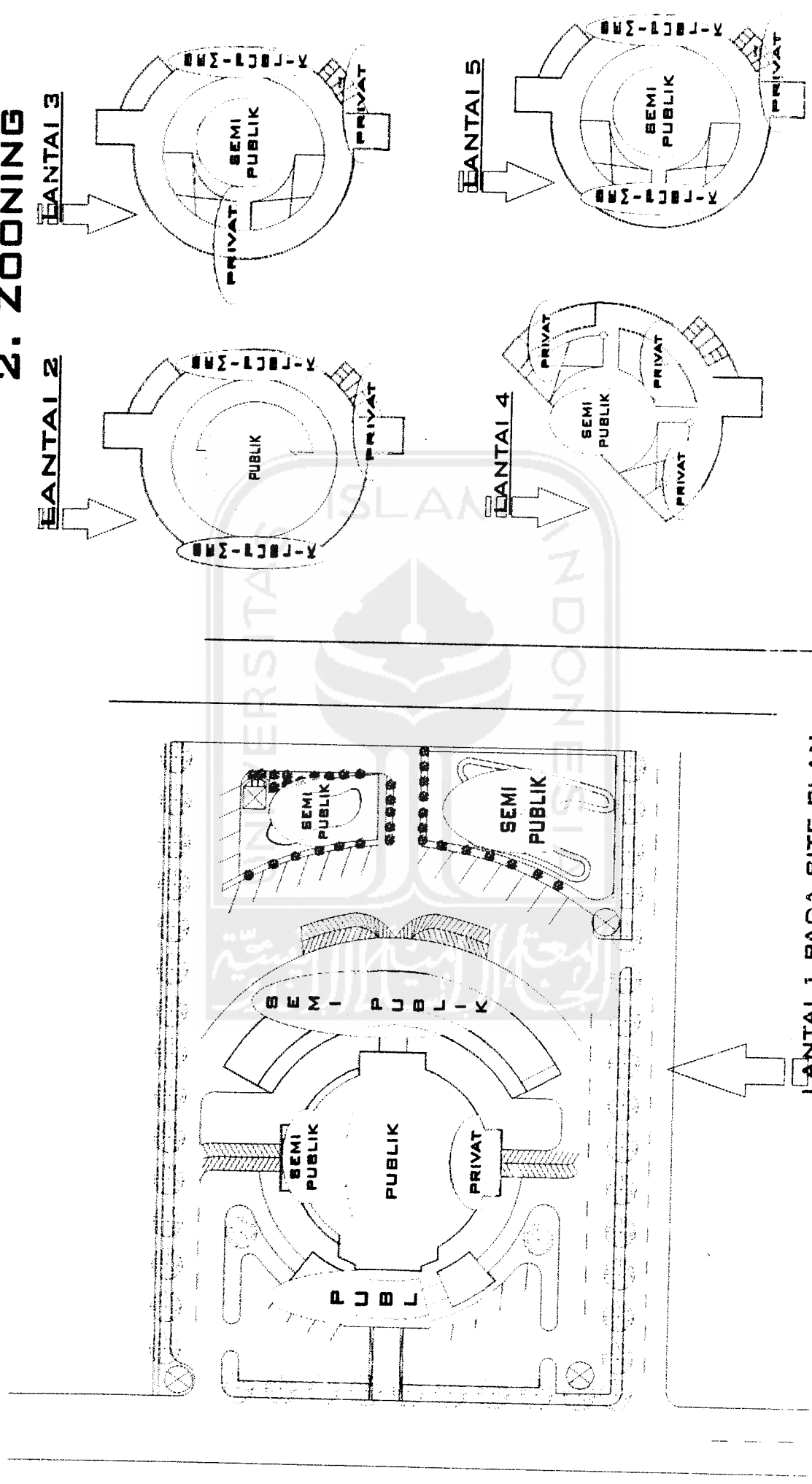

LANTAI 1 PADA SITE PLAN



**TUGAS AKHIR PITT SHOP**  
**2. ZONING**

00512156

LANTAI 1

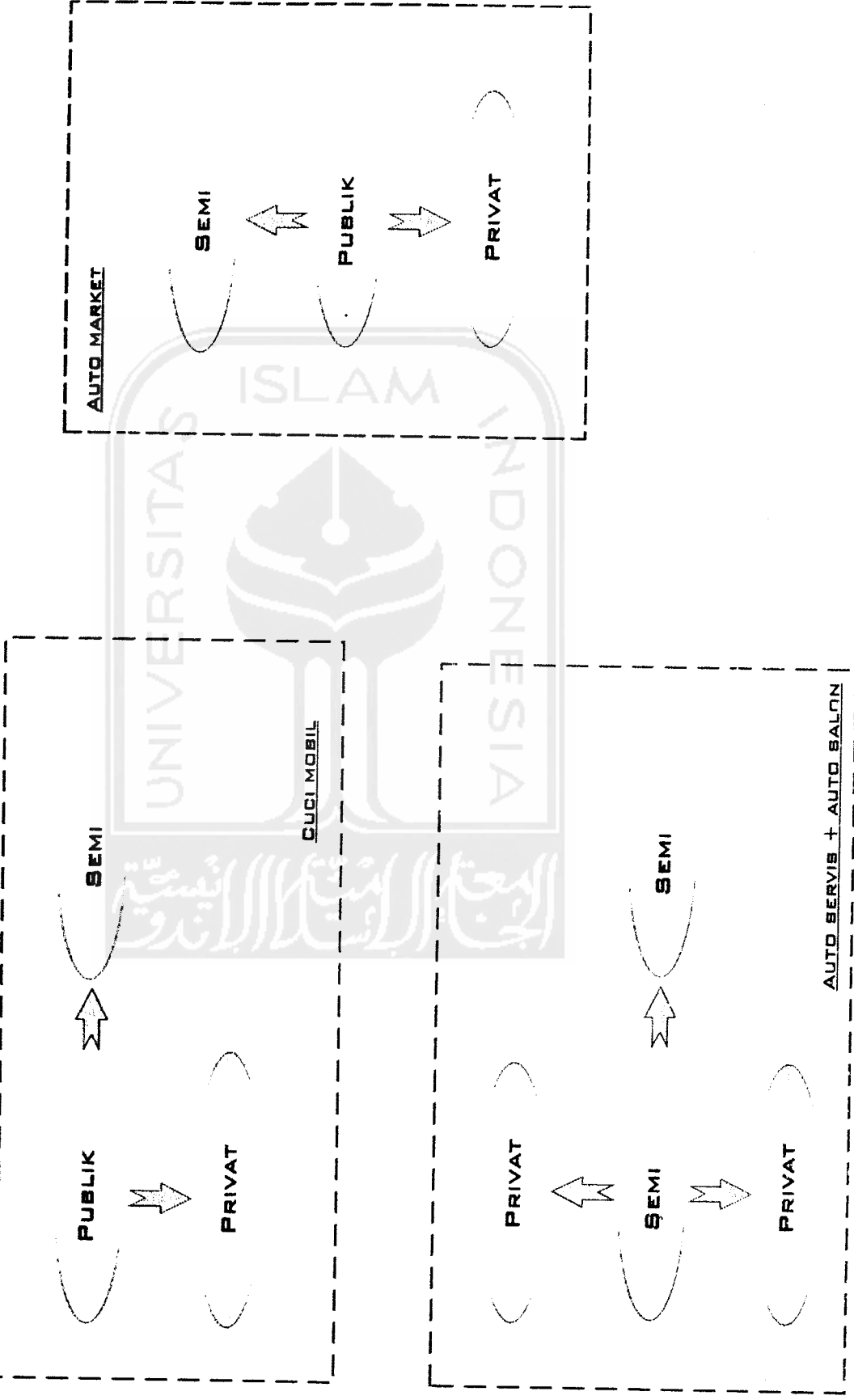



00512156

TUGAS AKHIR

# PITT SHOP

## 2. ZONING

### LANTAI 2&3

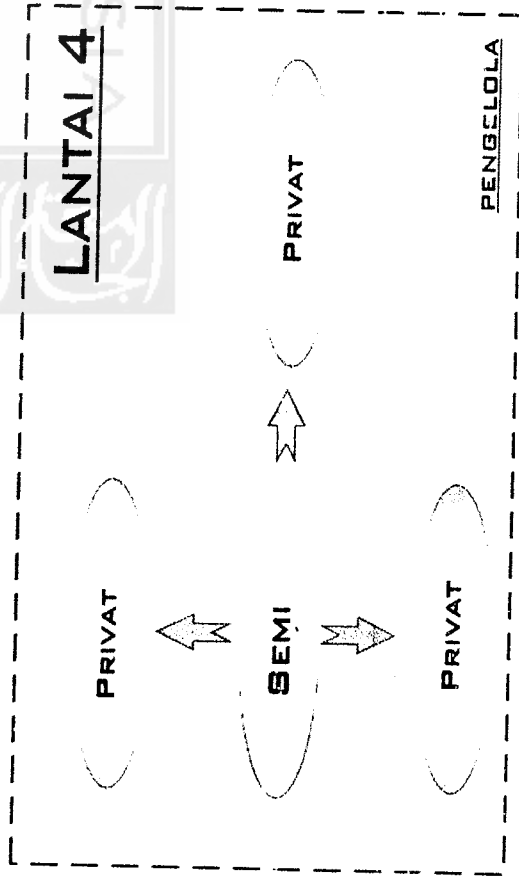
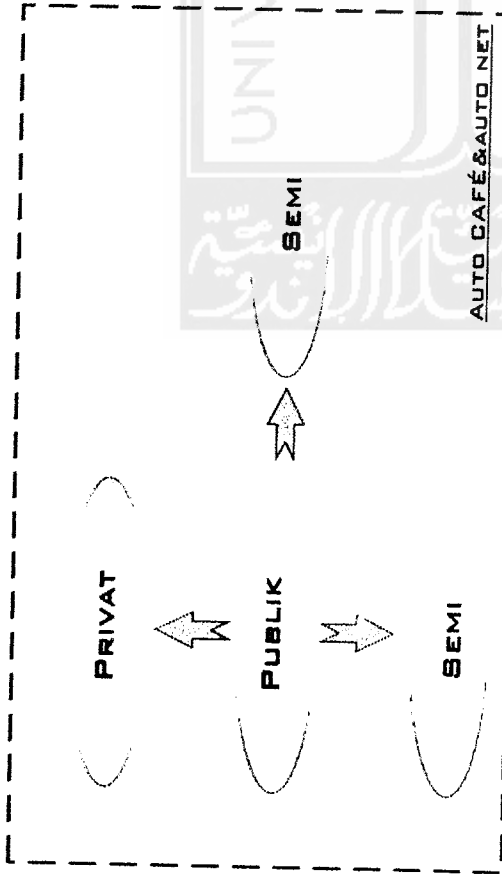

### LANTAI 5

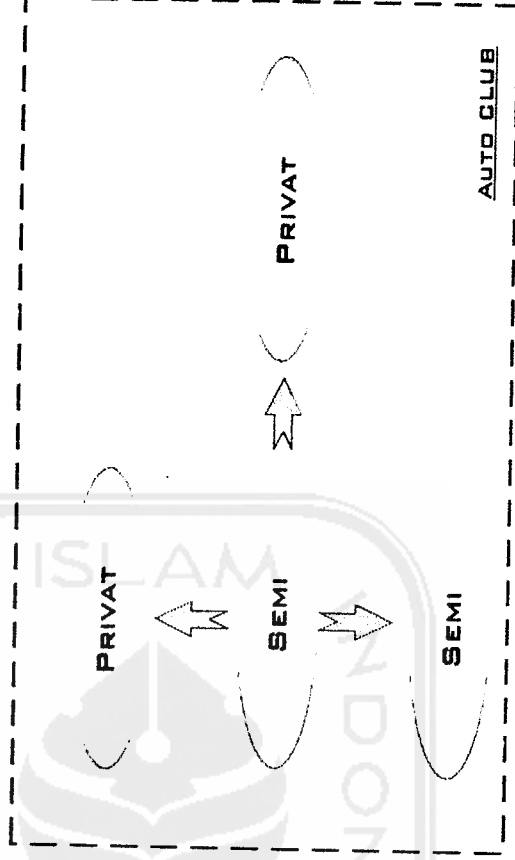

# TUGAS AKHIR **PITTT SHOP**

## 3. MODUL RUANG

00512156

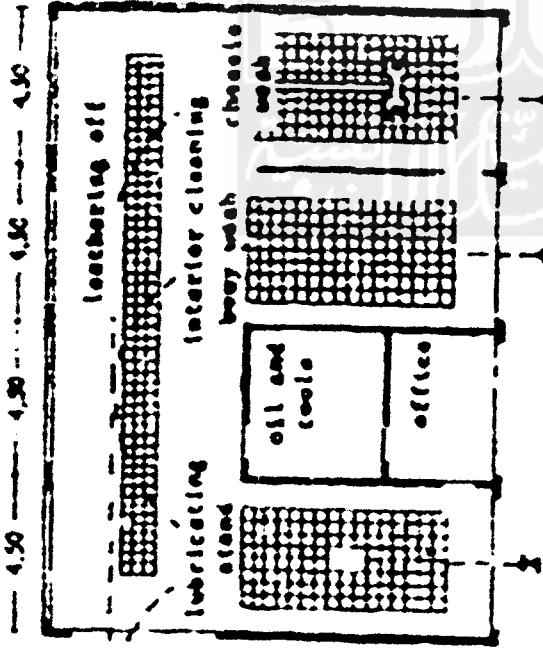

5

working space with  
grilles approximately  
3.00 x 6.00 m (9 ft 9 in  
x 19 ft 6 in); height  
5.00 m (13 ft)

MODUL RUANG UNTUK AUTO  
SERVIS DAN AUTO SALON

Express service with  
drive-through servicing  
points

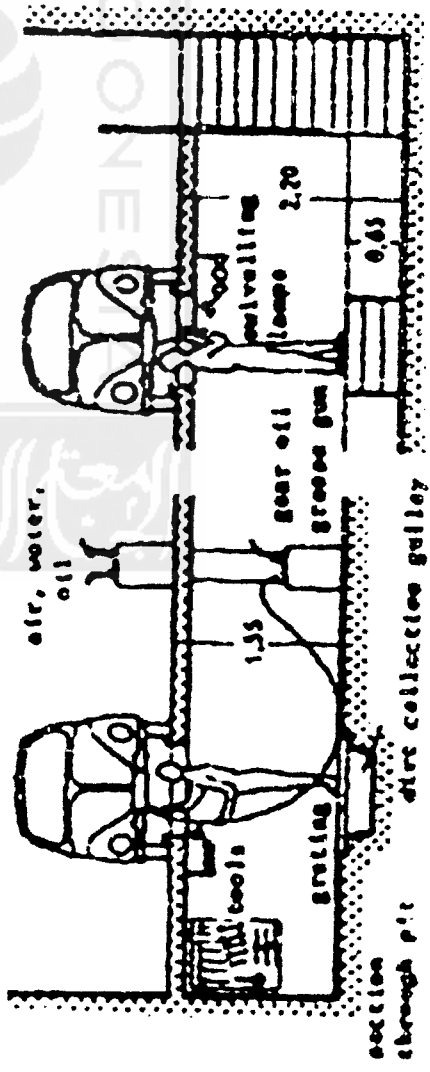

6 Two-level servicing point

LETAK KETINGGIAN MOBIL KETIKA DISERVIS  
HARUS DISESUAIKAN DENGAN STANDAR

NEUFERT ARCHITECT DATA





00512156

# TUGAS AKHIR **PITTT SHOP** 4. KONSEP

KONSEP GUBAHAN MASSA ADALAH TERPUSAT DIMANA BENTUK LINGKARAN DAPAT BERDIRI BEBAS PADA LINGKUNGANNYA SEHINGGA DAPAT BERFUNGSI SEBAGAI POROS UNTUK MASSA YANG LAIN.



BENTUK-BENTUK MASSA DIAMBIL DARI HIGH TECH PADA MOBIL SEPERTI BENTUK STRAIME (MELENGKUNG), DAN MELINGKAR.

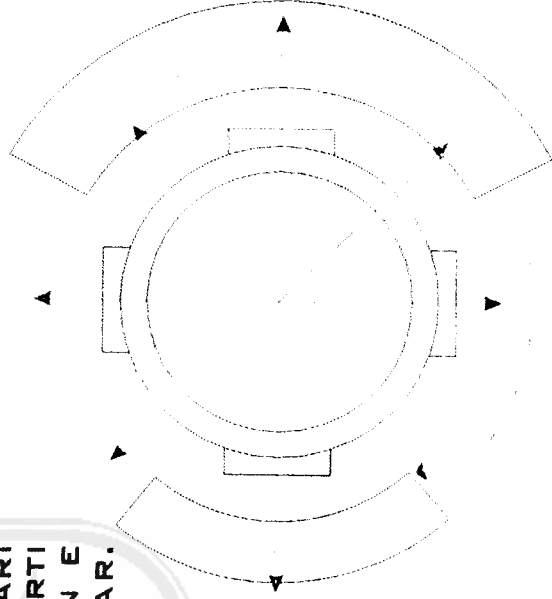

VIEW YANG DIPEROLEH UNTUK MASSA YANG BERADA DITENGAH DAPAT MAKSIMAL KARENA BENTUK MASSA YANG MELINGKAR



00512156

# TUGAS AKHIR **PITT SHOP** 4. KONSEP

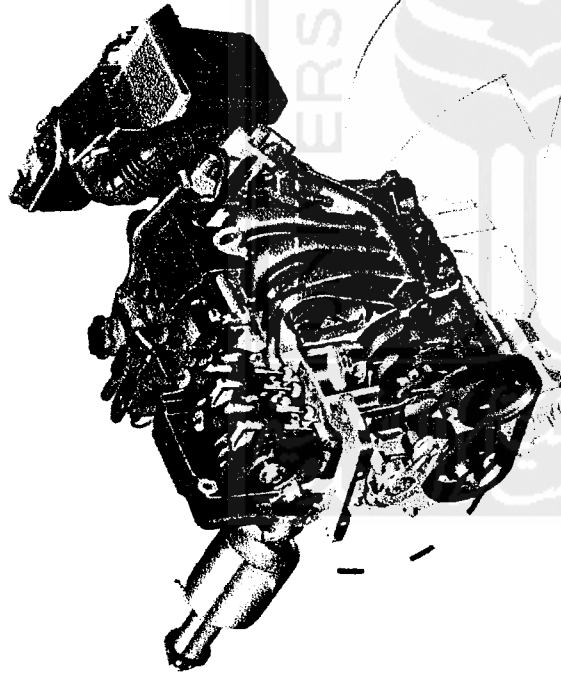

BENTUK MASSA PUSAT DIAMBIL DARI BENTUK SALAH SATU MESIN PADA MOBIL. KARENA MESIN MERUPAKAN PENGGERAK DARI MOBIL SERTA UNSUR PALING PENTING DARI MOBIL.

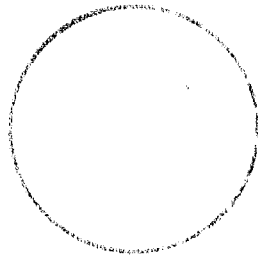

+

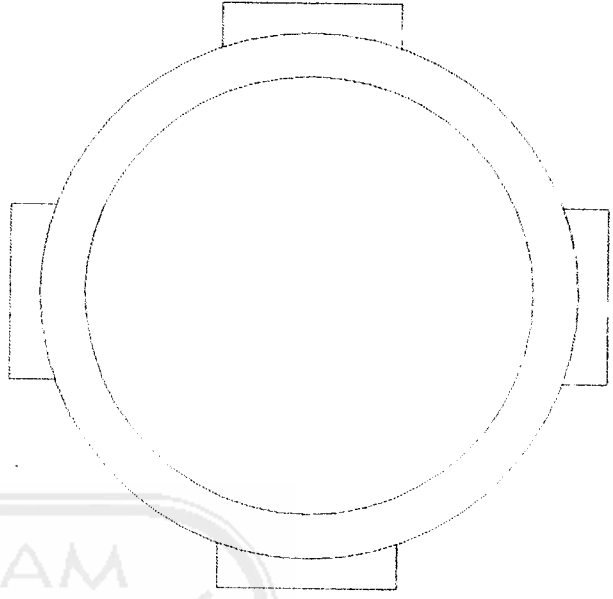
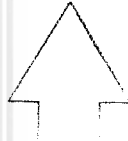

PENGGABUNGAN DENGAN BENTUK PERSEGI MENJADIKAN BANGUNAN LEBIH FLEKSIBEL TAPI TETAP MEMUSAT

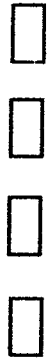

00512156

# KONSEP MASSA

# TUGAS AKHIR **PITT SHOP** 4. KONSEP

PENGGUNAAN SIRIP PADA

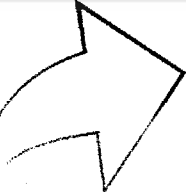
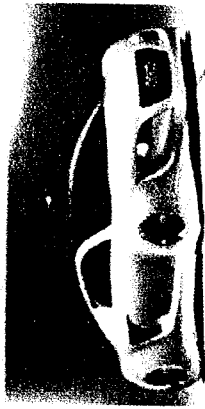





# TUGAS AKHIR **PITT SHOP** **5. STUDI KASUS**

INTERIOR BAR

PADA BAGIAN ATAS  
DIBERI LAMPU  
DENGAN BENTUK ZIG  
ZAG SEHINGGA  
TAMPAK LABIH  
FUTURISTIK

AREA SANTAI  
DIBATASI DENGAN  
PENURUNAN  
LANTAI 20 CM

DAPUR UNTUK CAFE

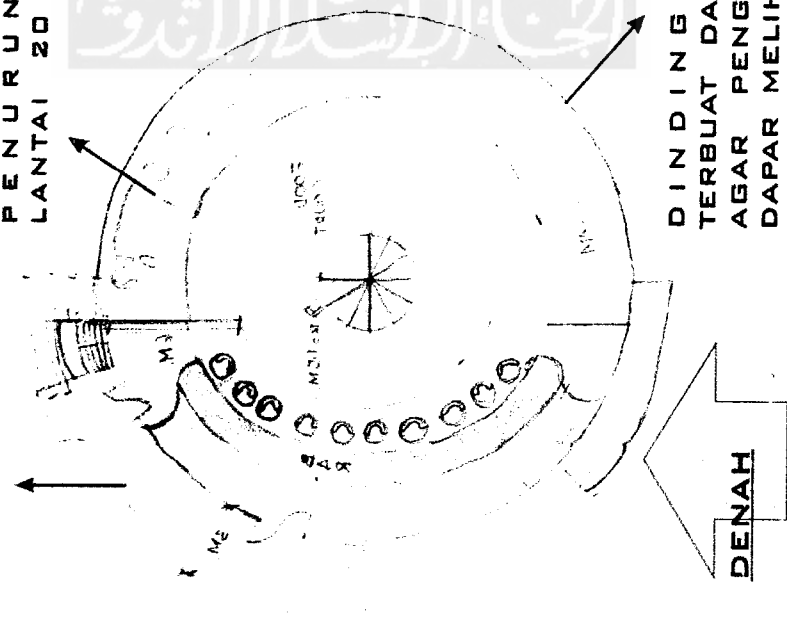

DENAH

DINING CAFÉ  
TERBUAT DARI KACA  
AGAR PENGUNJUNG  
DAPAR MELIHAT VIEW  
PADA AREA SERVIS  
DAN CUCI MOBIL



M E J A B A R K  
B E R B E N T U K  
M E L I N G K A R  
M E N G I K U T I B E N T U K  
D E N A H

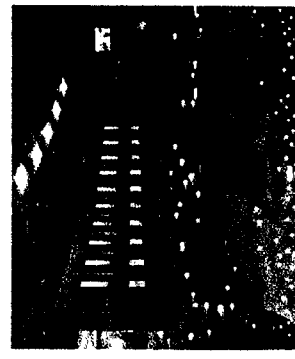

LAMPU PADA BAR BERADA DI  
DINDING DENGAN PENUTUP  
SEHINGGA LAMPU TAMPAK  
SEPERTI BAYANGAN

SUMBER : INTERNET

### INTERIOR

RUANG INTERNET

RELING  
STEINLESTEEL

SUMBER : INTERNET



RUANG AUTO CLUB DILENGKAPI  
DENGAN MINI BAR DAN CUSTOMER

FURNITURE YANG TERBUAT  
DARI LOGAM PADA RUANG  
INTERNET MENAMBAH  
KESAN YANG KUAT  
TENTANG HIGH TECH



PENCAHAYAAN PADA RUANG

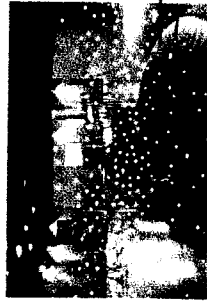

DENAH

POTONGAN

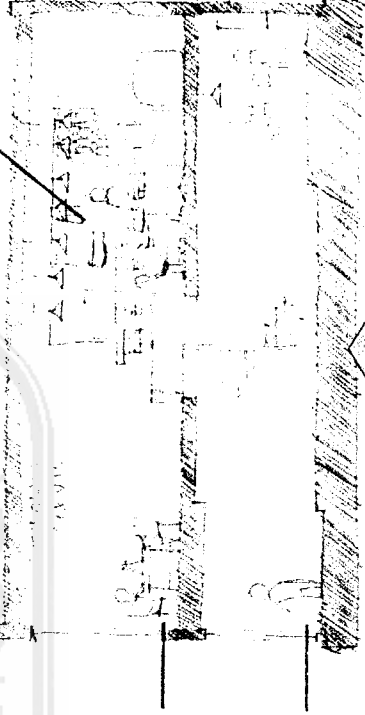



00512156

# TUGAS AKHIR **PITT SHOP** 5. STUDI KASUS

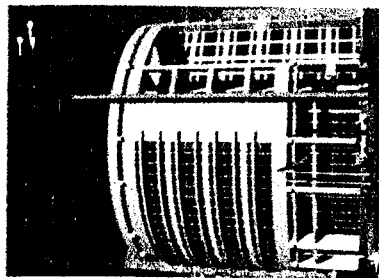

SUMBER : INTERNET



INTERIOR

TANGGA

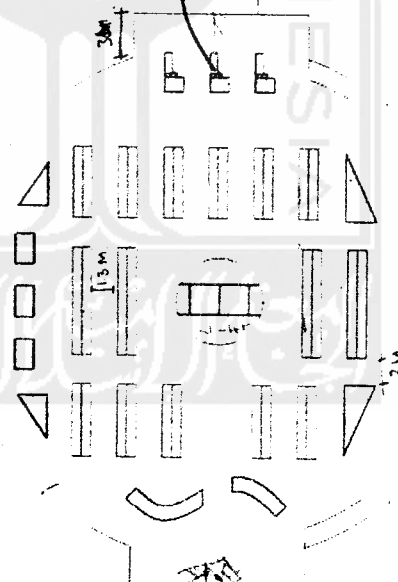
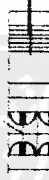

MASUK

KASIR

RAK PAJANG

DINDING AUTO  
MARKET SEBAGIAN  
ADALAH TRANSPARAN

T E M P A T  
M O D I F I K A S I

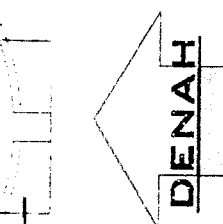

DENAH

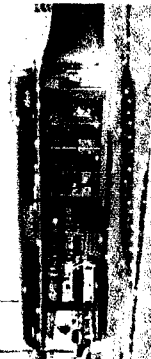

**AIR CONDITIONING**

SISTEM PENGHAWAAN BUATAN YANG DIGUNAKAN ADALAH AC CENTRAL

PRINSIP KERJA AC CENTRAL

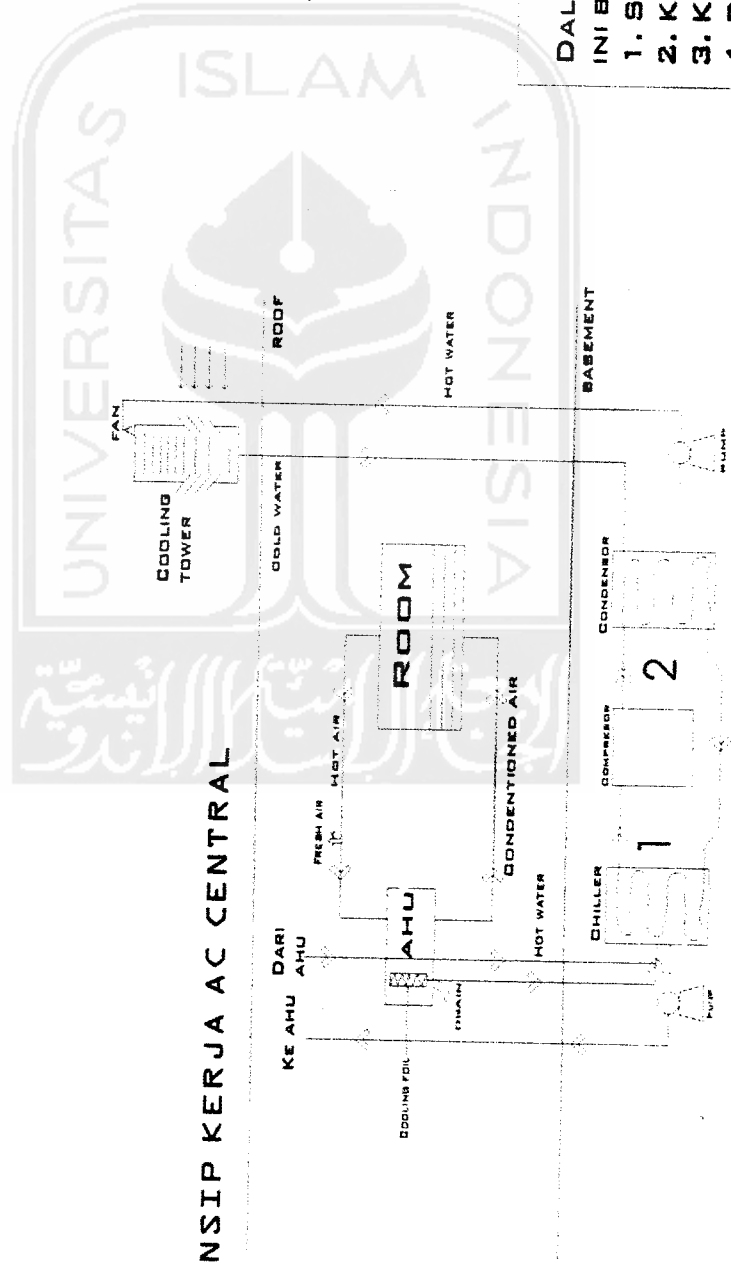

DALAM PROSES "AIR CONDITIONING" INI BERUPAYA MENGONTROL:

1. SUHU/TEMPERATUR
2. KELEMBAPAN (KADAR AIR)
3. KEBERSIHAN (DEBU)
4. DISTRIBUSI (SIRKULASI)

TUGAS AKHIR **PITT SHOP**  
7. UTILITAS

00512156

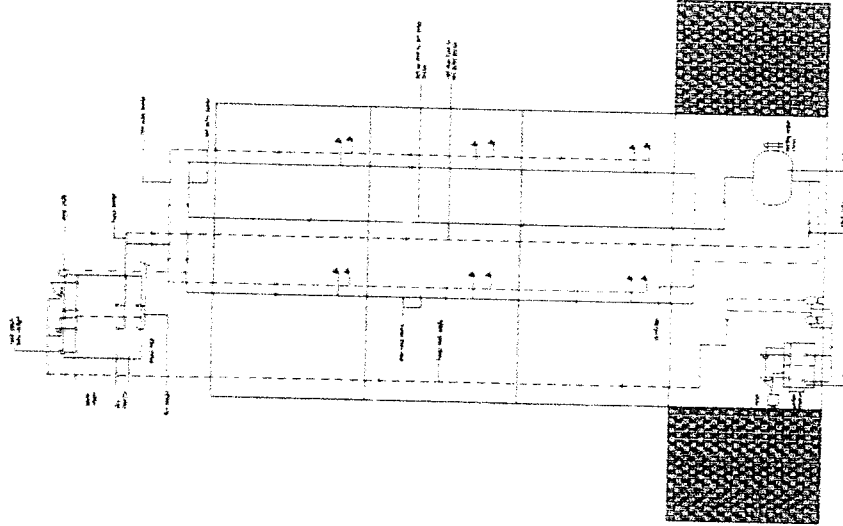

SISTEM DISTRIBUSI AIR BERSIH YANG DIGUNAKAN PADA BANGUNAN ADALAH SISTEM DISTRIBUSI DOWN FEED

SISTEM DISTRIBUSI DOWN FEED ADALAH SISTEM DIMANA AIR DIDISTRIBUSIKAN DARI SUMBERNYA DI ANGGAT KE ATAS (KE DALAM

PADA DISTRIBUSI DOWN FEED KETIDAKNYAMANAN AKIBAT KETIDAKSAMAAAN TEKANAN AIR YANG DITERIMA, DAPAT DITANGGULANGI DENGAN TANGKI TEKAN.

PADA AREA PENCUCIAN MOBIL JUGA SISTEM AIR YANG DIGUNAKAN ADALAH DOWN FEED KARENA TEKANAN AIR YANG DIBUTUHKAN SANGAT BASAR.





00512156

# TUGAS AKHIR PITT SHOP

## 8. SISTEM STRUKTUR

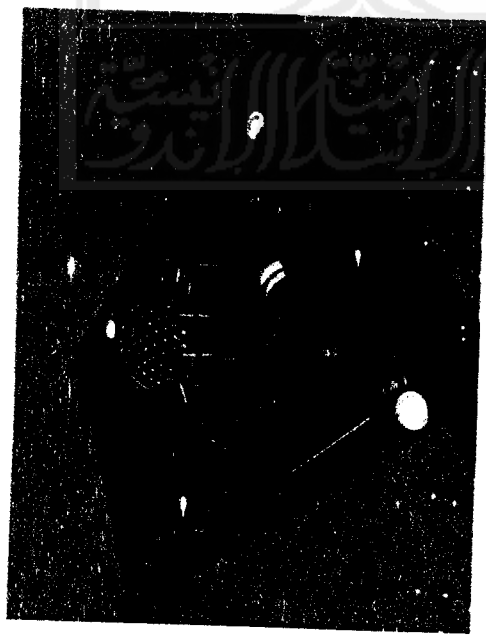
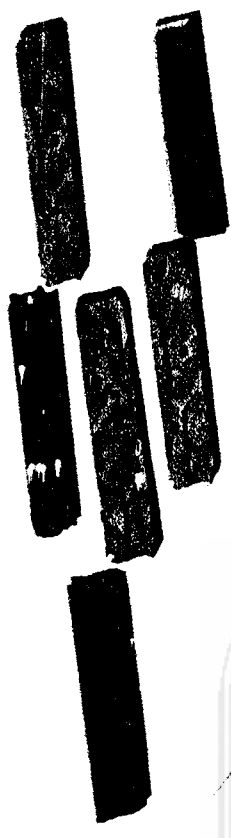

SISTEM STRUKTUR YANG DIGUNAKAN PADA BANGUNAN ADALAH STRUKTUR RANGKA BETON.

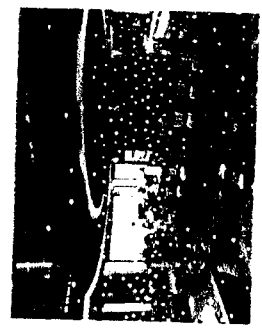
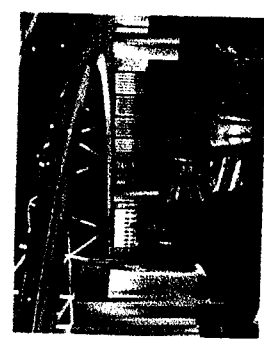
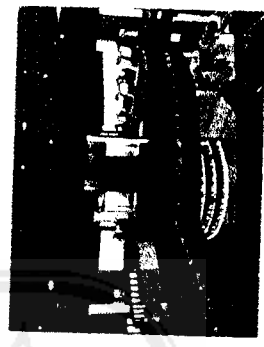

PENGESPOSAN STRUKTUR BAJA/LOGAM PADA BANGUNAN DENGAN MEMADUKAN UNSUR KACA SEHINGGA CITRA HIGH TECH DAPAT TERCAPAI



**DEWI WIHASTUTI**

DOSEN PEMBIMBING : ENDY MARLINA, IR., MT

00512156



53

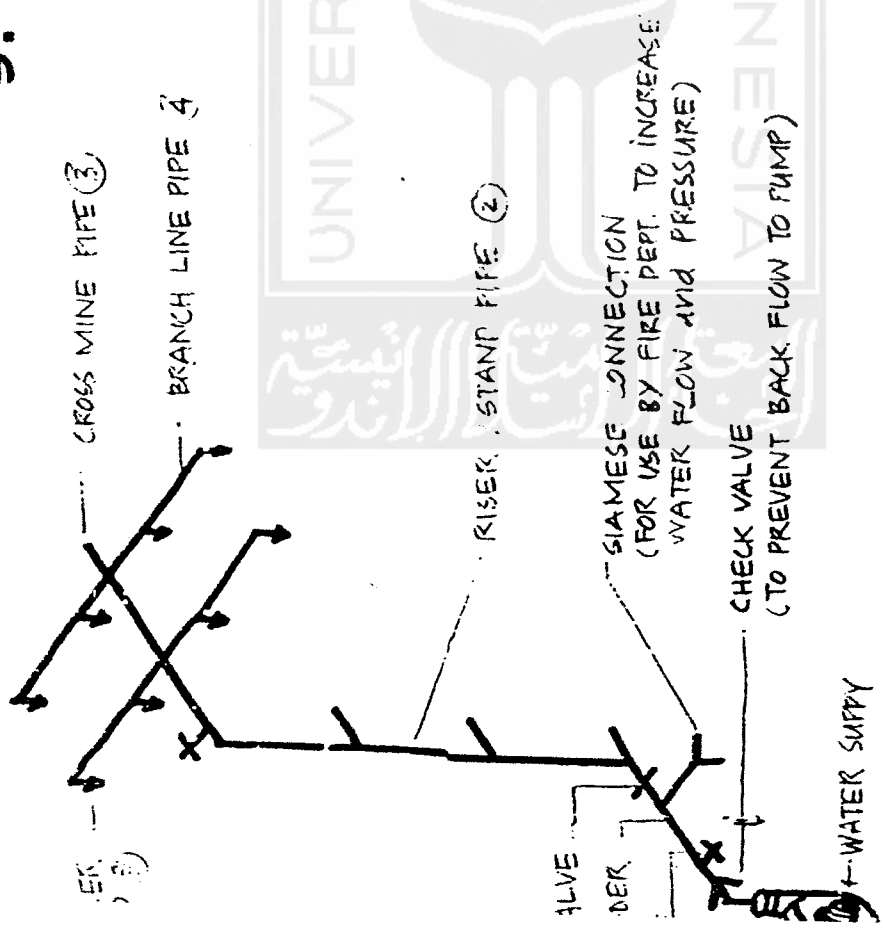

## SISTEM KEAMANAN KEBAKARAN

SISTEM KEAMANAN KEBAKARAN YANG PAKAI ADALAH :

1. FIRE HIDRANT
2. TANGGA DARURAT
3. SPRINKLER

BANGUNAN JUGA MENGGUNAKAN SISTEM AUDIO FIRE ALARM YANG DILENGKAPI DENGAN ALAT DETEKTOR YANG BEKERJA PADA BATAS TEMPERATUR TERTENTU.

**PRINSIP PEMIPAAN SPRINKLER**



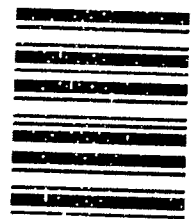

**B A B I V**



**I V**

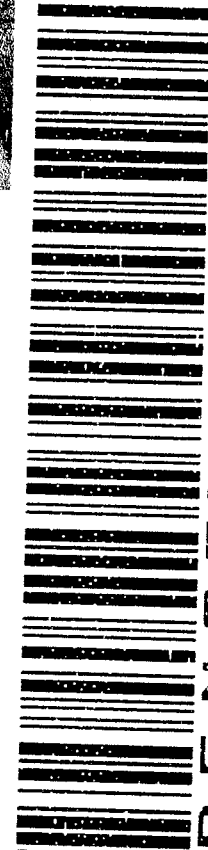

**P E N G E M B A N G A N**

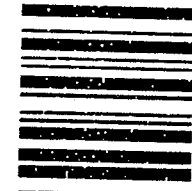

**D E S A I N**

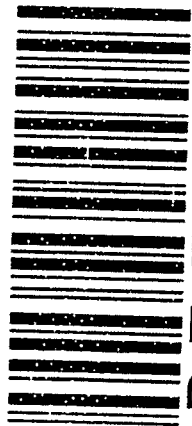

**D E S A I N**

# TUGAS AKHIR **PITT SHOP**

00512156

## 1. PENGEMBANGAN DENAH

### LANTAI 1

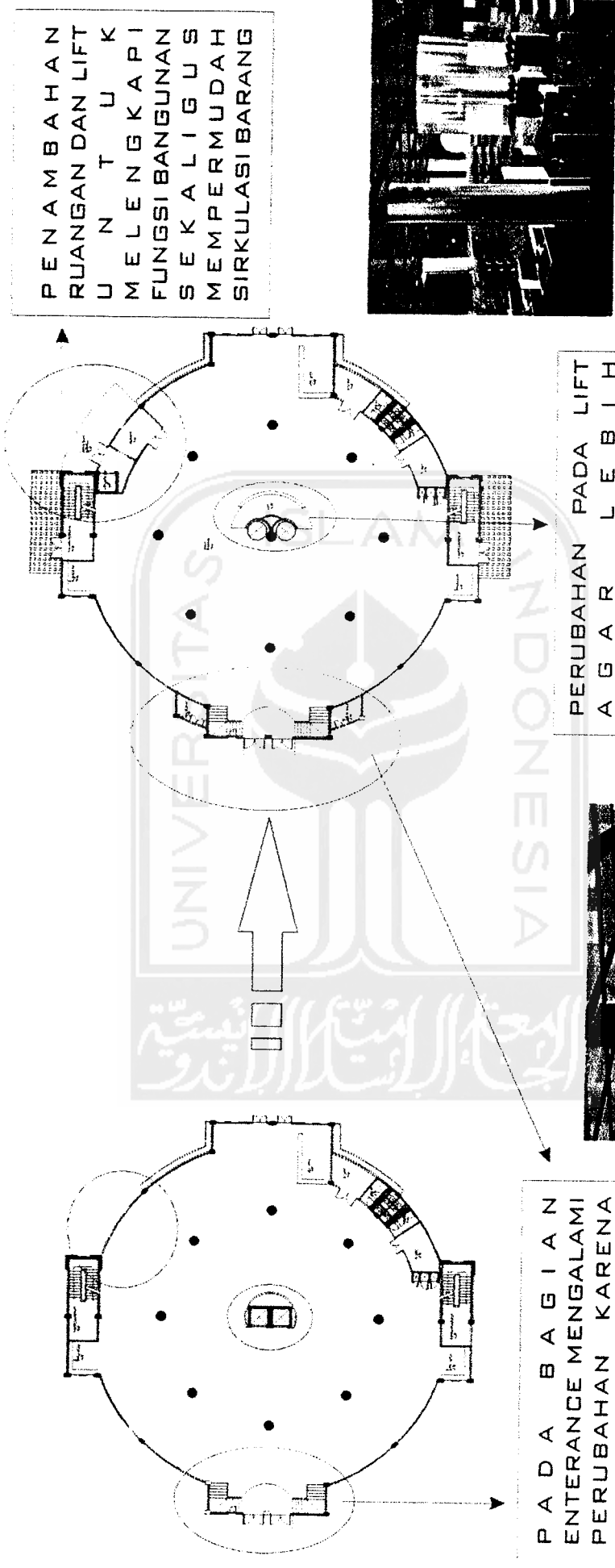

PENAMBAHAN  
RUANGAN DAN LIFT  
UNTUK  
MELENGKAPI  
FUNGSI BANGUNAN  
SEKALIGUS  
MEMPERMUDAH  
SIRKULASI BARANG

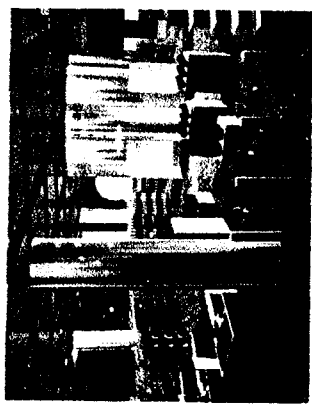

PERUBAHAN PADA LIFT  
AGAR LEBIH  
MENONJOLKAN CITRA  
HIGH TEGH



PADA BAGIAN  
ENTERANCE MENGALAMI  
PERUBAHAN KARENA  
KURANG MENUNJUKKAN  
PERBEDAAN DENGAN  
BAGIAN LAIN

TUGAS AKHIR **PITTS SHOP**

00512156

1. PENGEMBANGAN DENAH

LANTAI 2&3

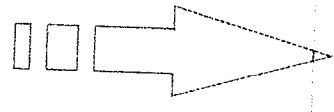
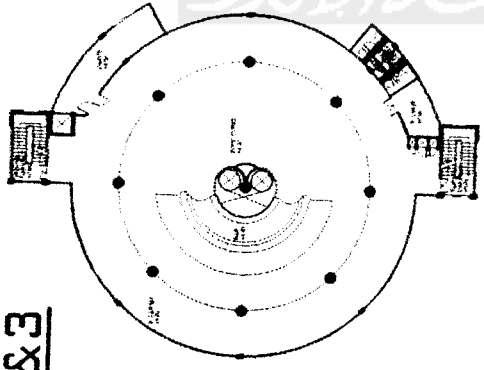

PENAMBAHAN LANTAI PADA BANGUNAN DIKARENAKAN ADANYA PENAMBAHAN FUNGSI BANGUNAN YAITU AUTO GAME YANG MENYATU DENGAN RUANG INTERNET SEHINGGA SUASANA HIGH TECH

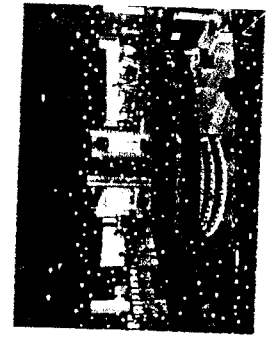
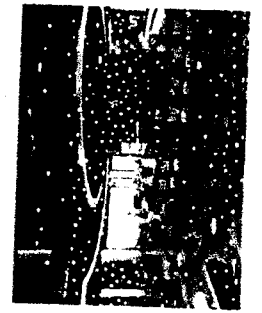

LANTAI 5

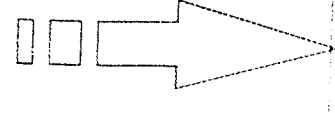
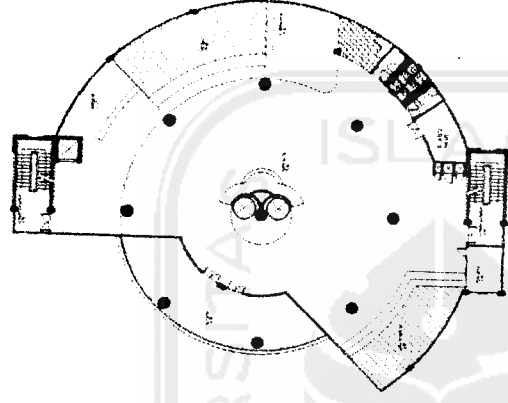

PENAMBAHAN LANTAI PADA BANGUNAN DILAKUKAN UNTUK MEMBERIKAN KESAN HIGH RISE PADA BANGUNAN. SEHINGGA BANGUNAN YANG BERMULA DARI 3 LANTAI MENJADI 5 LANTAI

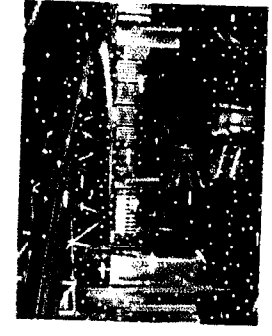
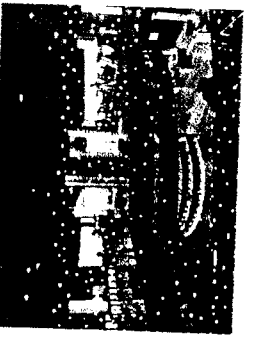

1. PENGEMBANGAN DENAH

LANTAI 4

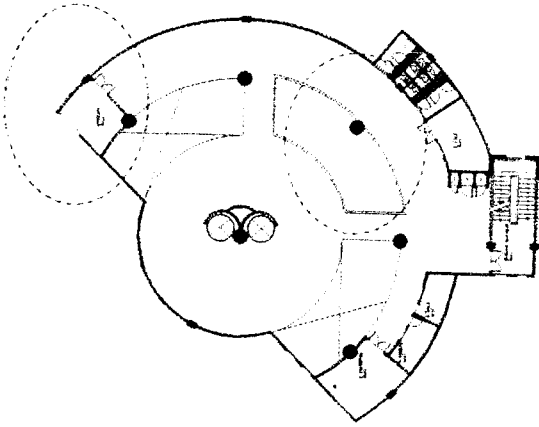

PENAMBAHAN  
LIFT BARANG  
SERTA GUDANG

SPACE DAPAT  
DIMANFAATKAN  
SEBAGAI RUANG  
BERMAIN ANAK

PEMINDAHAN RUANG  
PERTEMUAN YANG  
SEBELUMNYA TERLETAK DI  
TENGAH AGAR FUNGSI  
DAPAT DIMINIMALKAN





00512156

# TUGAS AKHIR **PITT SHOP** 2. SITE PLAN

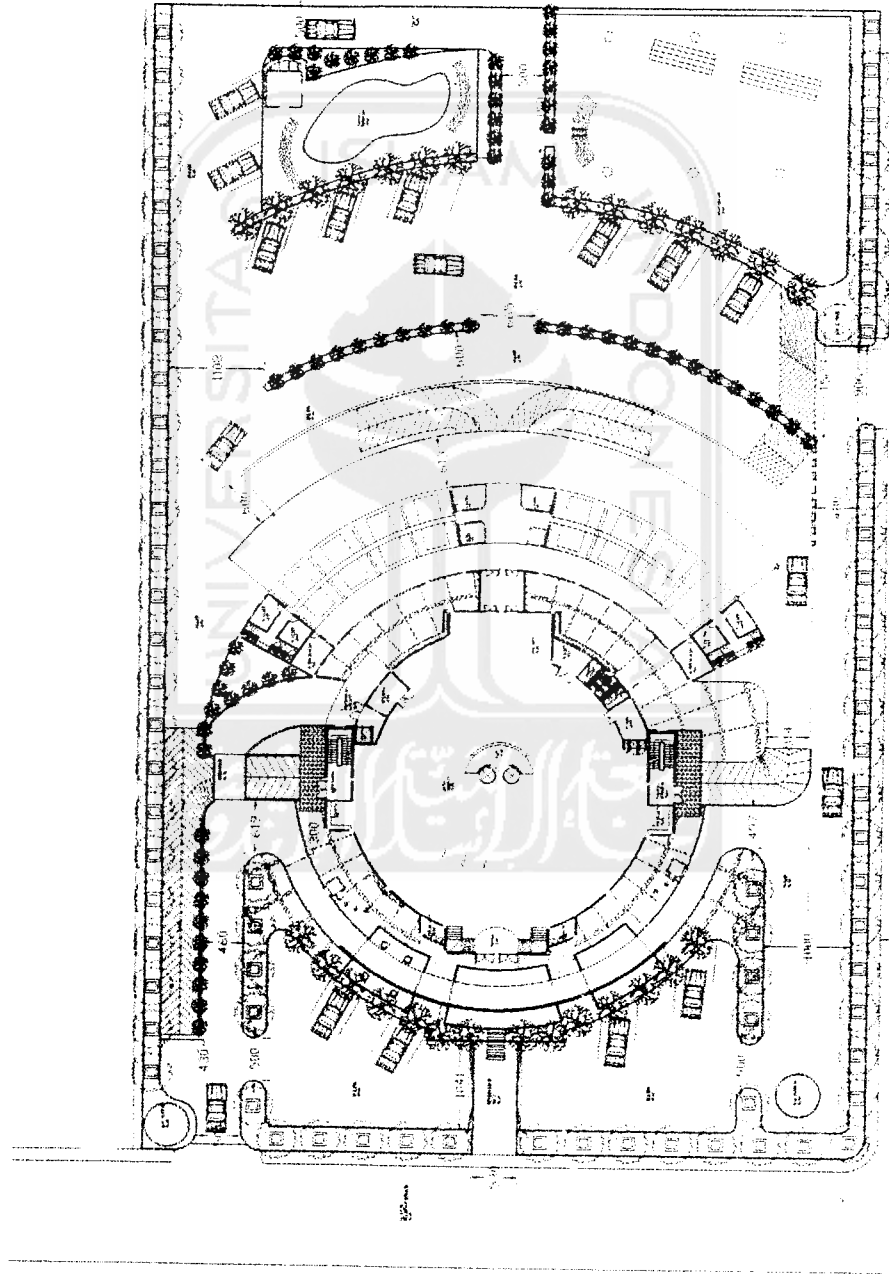

LEGENDA		
□	RUANG	□
□	RUANG	□
□	RUANG	□
□	RUANG	□
□	RUANG	□
□	RUANG	□
□	RUANG	□
□	RUANG	□
□	RUANG	□
□	RUANG	□
□	RUANG	□
□	RUANG	□



SITE PLAN  
Skala 1:400

00512156

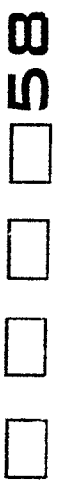

58









00512166

# TUGAS AKHIR PITT SHOP

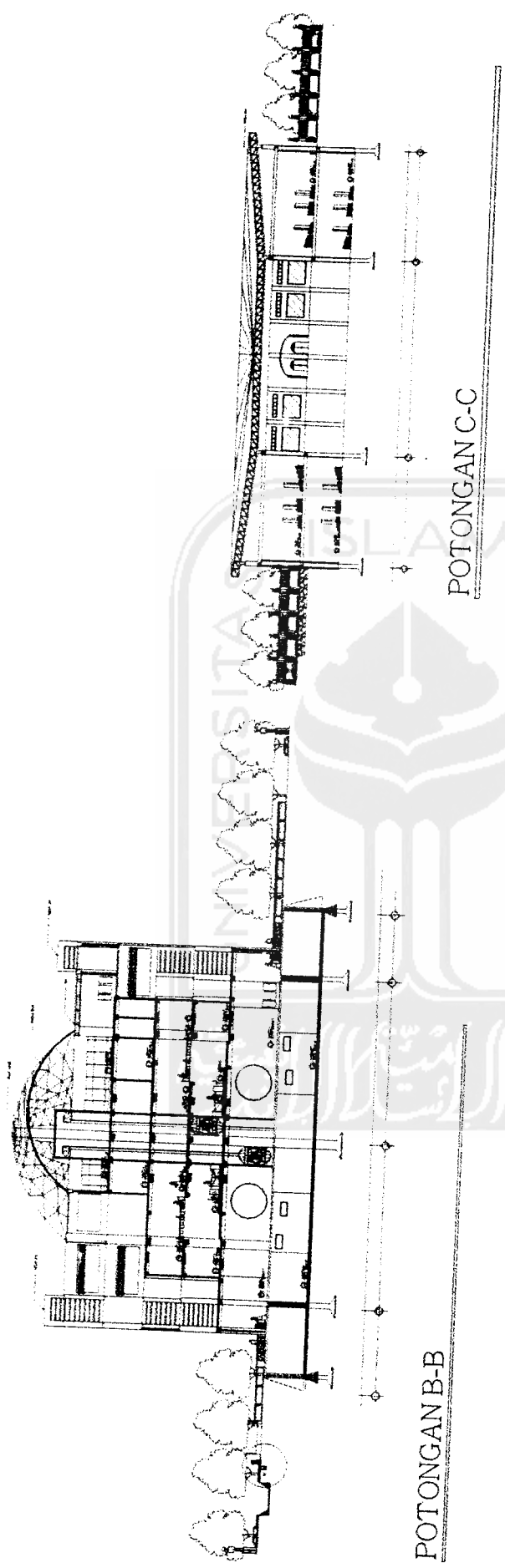

POTONGAN C-C

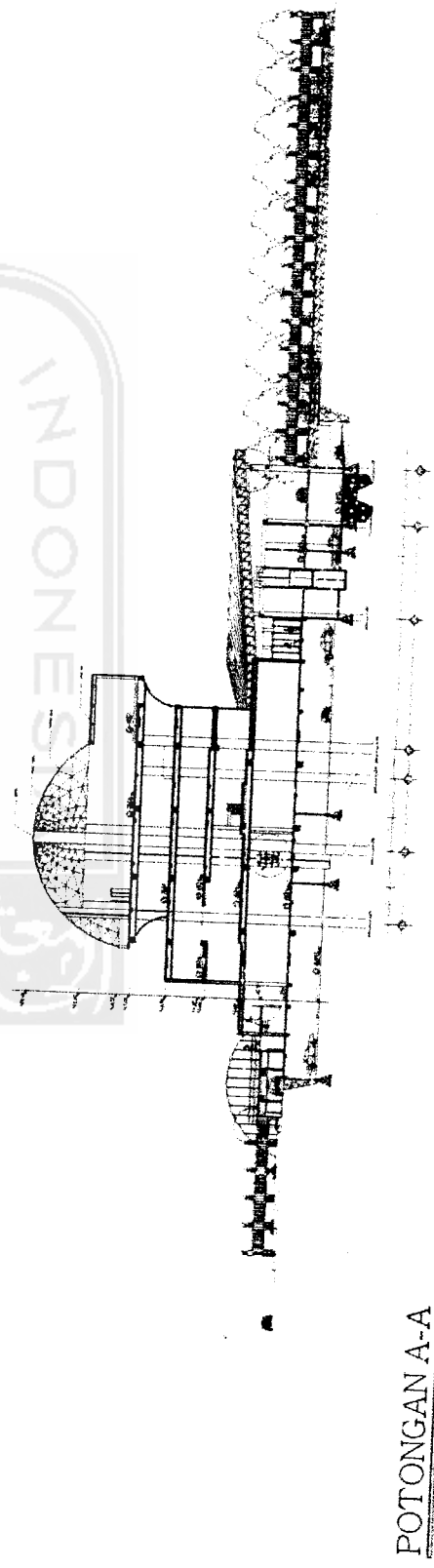

**DEWI WIHASTUTI**  
DISFEN PEMBRING · ENDY MABINIA 19 MT

00512166



00512156

TUGAS AKHIR

# PITT SHOP

## 6. PERSPEKTIF

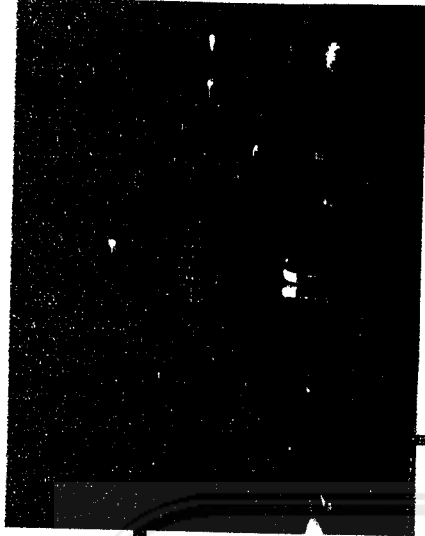

DEPAN



PERSPEKTIF MATA BURUNG

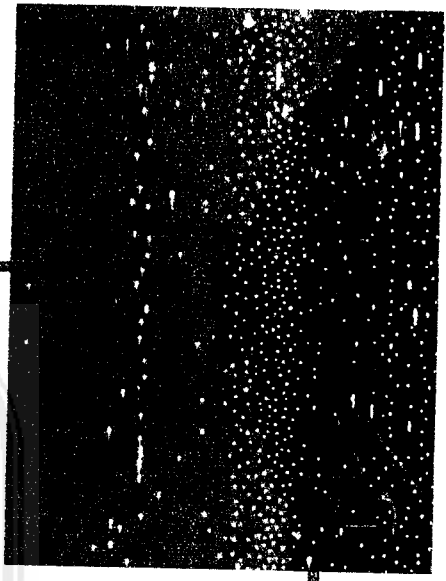

BELAKANG

# DEWI WIHASTUTI

00512156 · ENDRY MARDIANA 16 MT

00512156



# TUGAS AKHIR PITT SHOP

## 7. INTERIOR

00512156

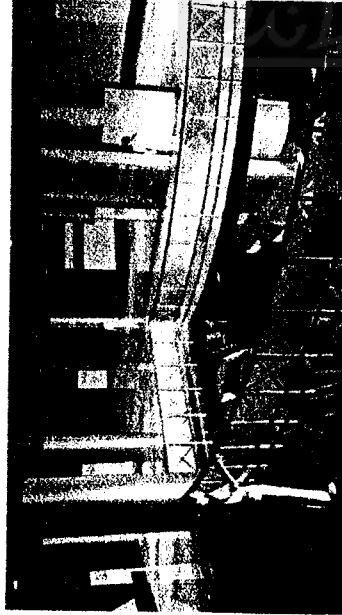

AUTO NET



AUTO CLUB



AUTO MARKET

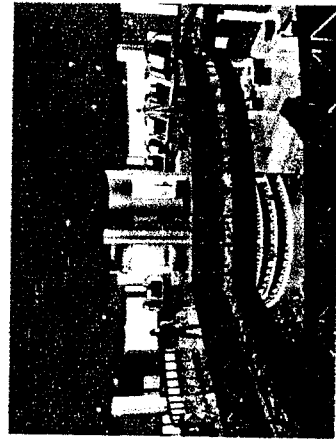

AUTO GAME



BAR

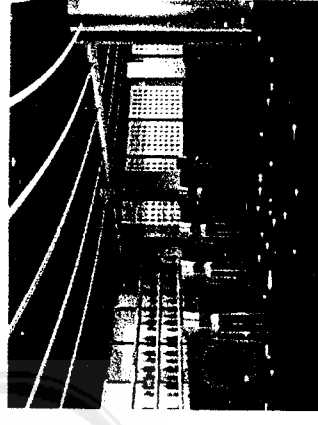

MINI BAR