

REKORSAHIBAH
 NO. REKORSAHIBAH
 TGL. TERIMA
 NO. SURAT
 512.000/15.6900/

TUGAS AKHIR

**RE DESAIN STRUKTUR BANGUNAN GEDUNG
KAMPUS BABARSARI UPN " VETERAN "
YOGYAKARTA**



12
 7/2/04
 Yus
 r
 1

1971/04/04

Disusun Oleh :

Nama : Rusyono Yulianto
 No. Mhs : 89310003
 NIRM : 8900510131141220004

Nama : Suharyanto
 No. Mhs : 89310049
 NIRM : 8900510131141220049

**JURUSAN TEKNIK SIPIL
 FAKULTAS TEKNIK SIPIL DAN PERENCANAAN
 UNIVERSITAS ISLAM INDONESIA
 YOGYAKARTA
 2004**

LEMBAR PENGESAHAN
TUGAS AKHIR
RE DESAIN STRUKTUR BANGUNAN GEDUNG
KAMPUS BABARSARI UPN " VETERAN "
YOGYAKARTA

*Diajukan Untuk Melengkapi Persyaratan Dalam Rangka
Memperoleh Derajat Sarjana Pada Jurusan Teknik Sipil
Fakultas Teknik Sipil dan Perencanaan
Universitas Islam Indonesia*

Nama : Rusyono Yulianto
No. Mhs : 89310003
Nama : Suharyanto
No. Mhs : 89310049

Telah diperiksa dan disetujui oleh :

Ir. H. Susastrawan. MS
Dosen Pembimbing

Tanggal : 26.12.2004

MOTTO

ULIL ALBAB

Adalah sosok pribadi yang mempunyai kualitas sebagai berikut :

Mempunyai hikmah (QS.2:269)
Sanggup mengambil pelajaran dari umat terdahulu (QS.12:111)
Bersungguh-sungguh mencari ilmu (QS.3:7)
Kritis mendengarkan pembicaraan atau ungkapan pemikiran orang lain (QS.39:18)

Selalu bertafakur terhadap ciptaan Allah di langit dan di bumi (QS.3:190)
Mampu mengambil pelajaran dari kitab yang diwahyukan oleh Allah SWT
(QS.38:29,40:53,3:7)

Sanggup sendirian mempertahankan keyakinan dan tidak terpesona dalam bilangan
yang banyak dalam kejelekan (QS.14:52)

Memenuhi janji kepada Allah SWT
Menghubungi apa yang diperintahkan oleh Allah SWT untuk dihubungkan
Bersabar, berpihak dan menolak kejelekan dengan kebaikan (QS.13:20-22)

Banyak berzikir (QS.3:90)
Hanya takut kepada Allah SWT
(QS.29:197,65:100,13:12)

KATA PENGANTAR



Segala puji dan syukur penyusun panjatkan kehadirat Allah SWT yang telah memberikan rahmat dan hidayahNya sehingga penyusun dapat menyelesaikan Tugas Akhir yang berjudul ” **Re Desain Struktur Bangunan Gedung Kampus Babarsari UPN VETERAN Yogyakarta** ” .

Tugas Akhir ini adalah sebagai salah satu persyaratan yang harus ditempuh untuk menyelesaikan jenjang program Strata Satu (S1) di jurusan Teknik Sipil, Fakultas Teknik Sipil dan Perencanaan Universitas Islam Indonesia Yogyakarta.

Selama proses penyelesaian Tugas Akhir ini tentunya tidak terlepas dari nambatan-hambatan sehingga penyusun menyadari bahwa Tugas Akhir ini masih banyak kekurangan. Untuk itu kritik dan saran sangan penyusun harapkan demi kesempurnaan Tugas Akhir ini.

Untuk itu pada kesempatan ini tidak lupa penyusun menyampaikan rasa terima kasih yang sebesar-besarnya kepada

1. Bapak Prof. Ir. Widodo, MSCE, Ph.D selaku Dekan Fakultas Teknik Sipil dan Perencanaan Universitas Islam Indonesia Yogyakarta
2. Bapak Ir. H. Munadhir, MS selaku Ketua Jurusan Teknik Sipil Fakultas Teknik Sipil dan Perencanaan Universitas Islam Indonesia Yogyakarta

3. Bapak Ir. H. Susastrawan, MS, selaku dosen pembimbing I.
4. Bapak Ir. Tri Fajar Budiyo, MT, selaku dosen pembimbing II.
5. Bapak Ir. H. Suharyatmo, MT selaku dosen penguji.
6. Bapak Ir. Helmy Akbar Bale, MT selaku dosen penguji.
7. Yang tercinta Bapak dan Ibu serta segenap keluarga yang telah memberikan dorongan dan doa.
8. Isteri tersayang dan anak-anak tercinta yang selalu setia memberikan semangat dan doa serta kasih sayangnya.
9. Segenap staff karyawan FTSP UII yang telah membantu kelancaran penyusunan Tugas Akhir ini.
10. Semua sahabat-sahabat yang telah membantu dalam menyelesaikan penyusunan Tugas Akhir ini.

Akhirnya besar harapan penyusun semoga Tugas Akhir ini dapat bermanfaat bagi penyusun khususnya maupun pihak yang menggunakannya.

Wabillahittaufik wal hidayah

Wassalamu'alaikum Wr. Wb.

Yogyakarta, September 2004

Penyusun

DAFTAR ISI

HALAMAN JUDUL.....	i
LEMBAR PENGESAHAN.....	ii
KATA PENGANTAR.....	iii
DAFTAR ISI.....	v
DAFTAR NOTASI.....	x
ABSTRAKSI.....	xxii
BAB I. PENDAHULUAN	
1.1. Latar Belakang.....	1
1.2. Maksud dan Tujuan.....	2
1.3. Batas Perencanaan.....	3
1.4. Lokasi Proyek.....	4
1.5. Metode Perencanaan.....	5
1.6. Bagan Alir Perencanaan.....	6
BAB II. TINJAUAN PUSTAKA	
2.1. Pendahuluan.....	7
2.1.1. Tahap perencanaan.....	7
2.1.2. Tahap disain.....	7
2.1.3. Tahap pembangunan.....	8
2.2. Struktur Bawah.....	9
2.2.1. Pondasi.....	9

2.3.	Struktur Atas.....	10
2.3.1.	Atap.....	10
2.3.2.	Pelat.....	10
2.3.3.	Kolom.....	12
2.3.4.	Balok.....	13
2.3.5.	Portal.....	13
2.3.6.	Tangga.....	14
2.4.	Pembebanan.....	15
2.4.1.	Macam-macam pembebanan.....	15
2.4.2.	Kombinasi pembebanan.....	17
2.4.3.	Faktor reduksi kekuatan.....	17
2.5.	Dasar-dasar Perencanaan	18

BAB III. LANDASAN TEORI

3.1.	Pendahuluan.....	19
3.1.1.	Peraturan dan standar perencanaan.....	19
3.1.2.	Referensi.....	20
3.1.3.	Bahan struktur.....	20
3.1.4.	Metode analisa struktur.....	21
3.1.5.	Ketentuan beban.....	22
3.2.	Perencanaan Pelat	25
3.2.1.	Perencanaan tulangan pokok.....	25
3.2.2.	Perhitungan tulangan susut	26
3.2.3.	Kontrol terhadap geser.....	26

3.3.	Perencanaan Balok	27
3.3.1.	Perencanaan balok persegi tulangan sebelah.....	27
3.3.2.	Perencanaan balok persegi tulangan rangkap	29
3.3.3.	Penulangan geser.....	32
3.4.	Perencanaan Kolom	34
3.4.1.	Desain sengkang.....	36
3.4.2.	Tulangan geser pada kolom.....	36
3.5.	Perencanaan Pondasi	37

BAB IV PERHITUNGAN STRUKTUR

4.1.	Perencanaan Kuda-kuda.....	39
4.1.1.	Perhitungan gording.....	39
4.1.2.	Beban yang bekerja pada gording.....	40
4.1.3.	Jenis gording.....	42
4.1.4.	Kontrol tegangan.....	43
4.1.5.	Kontrol terhadap defleksi akibat beban tetap.....	45
4.1.6.	Perhitungan struktur kuda-kuda.....	47
4.1.7.	Perencanaan pelat kuda-kuda.....	52
4.1.8.	Perencanaan sambungan.....	53
4.2.	Perencanaan Pelat.....	58
4.2.1.	Pelat basement.....	58
4.2.2.	Pelat lantai.....	69
4.2.3.	Pelat atap.....	80

4.3.	Distribusi Beban Pelat.....	92
4.3.1.	Distribusi beban pelat basement.....	92
4.3.2.	Distribusi beban pelat lantai satu.....	92
4.3.3.	Distribusi beban pelat lantai dua.....	93
4.3.1.	Distribusi beban pelat atap.....	93
4.4.	Analisis Pembebanan Pada Pelat.....	94
4.4.1.	Pelat basement.....	94
4.4.2.	Pelat lantai.....	96
4.4.3.	Pelat atap.....	99
4.5.	Perhitungan Gaya Geser dan Horizontal total akibat gempa.	102
4.5.1.	Berat bangunan total.....	102
4.5.2.	Waktu getar bangunan.....	105
4.5.3.	Koefisien gempa dasar.....	105
4.5.4.	Faktor keutamaan I dan faktor jenis struktur K.....	106
4.5.5.	Gaya geser horizontal total akibat gempa.....	106
4.5.6.	Distribusi gaya geser horizontal total akibat gempa..	106
4.5.7.	Waktu getar struktur dengan cara T Rayleigh.....	109
4.5.8.	Distribusi akhir gaya geser horizontal akibat gempa.	110
4.6.	Perencanaan Pondasi.....	113
4.6.1.	Perencanaan pondasi telapak setempat (As-A).....	113
4.6.2.	Perencanaan pondasi telapak setempat (As-C).....	122
4.7.	Perencanaan Tulangan Geser.....	131
4.8.	Perencanaan Tangga.....	140

BAB V PEMBAHASAN

5.1.	Umum.....	142
5.2.	Atap.....	143
5.3.	Pelat.....	143
5.4.	Balok.....	144
5.5.	Kolom.....	144
5.6.	Tangga.....	144
5.7.	Pondasi.....	145

BAB VI KESIMPULAN DAN SARAN

6.1.	Kesimpulan.....	146
6.2.	Saran - saran.....	147

DAFTAR PUSTAKA

LAMPIRAN - LAMPIRAN

DAFTAR NOTASI

1. Perencanaan Atap

- A : Luas profil baja
- A_g : Luas bruto profil
- A_{netto} : Luas bersih profil
- $A_{effektif}$: Luas netto efektif
- B : Lebar pelat kuda-kuda
- bf : Lebar sayap
- C_1 : Gaya angin tekan
- C_2 : Gaya angin hisap
- C_c : Perbandingan kelangsingan yang menjadi batas antara tekuk elastis dan tekuk inelastis
- D : Diameter
- E : Modulus elastisitas baja
- F_a : Tegangan ijin pada luas bruto dalam kondisi beban kerja
- f_a : Tegangan tarik yang terjadi
- f_{bx} : Tegangan lentur arah x
- f_{by} : Tegangan lentur arah y
- f_c : Kuat tekan beton
- FS : Faktor keamanan
- F_u : Kuat tarik baja
- f_y : Tegangan leleh baja

2. Perencanaan Pelat Lantai

- A_s : Luas tulangan
- a : Tinggi blok tegangan persegi ekuivalen
- b : Panjang memanjang pelat
- c_{lx} : Koefisien momen lapangan arah x
- c_{tx} : Koefisien momen tumpuan arah x
- c_{ly} : Koefisien momen lapangan arah y
- c_{ty} : Koefisien momen tumpuan arah y
- d : Tinggi efektif pelat
- f_c : Kuat desak beton
- f_y : Kuat tarik baja
- h : Tinggi pelat
- l_y : Panjang pelat arah panjang
- l_x : Panjang pelat arah pendek
- m : Perbandingan isi dari tulangan memanjang dari bentuk tertutup
- M_{lx} : Momen rencana arah lapangan x
- M_{tx} : Momen rencana arah tumpuan x
- M_{ly} : Momen rencana arah lapangan y
- M_{ty} : Momen rencana arah tumpuan y
- M_u : Momen rencana
- M_n : Momen nominal
- q_D : Beban mati merata
- q_L : Beban hidup merata

- q_U : Beban merata rencana
 R_n : Koefisien tahanan untuk perencanaan kuat
 ρ : Rasio tulangan
 ρ_b : Rasio tulangan pada keadaan seimbang
 ϕ : Koefisien reduksi kekuatan

3. Perencanaan Balok

- A_s : Luas tulangan tarik
 A_s' : Luas tulangan desak
 b : Lebar balok
 d : Tinggi efektif tulangan tarik
 d' : Tinggi efektif tulangan tekan
 E : Modulus elastisitas beton
 f_c : Kuat tekan beton
 f_y : Kuat tarik baja
 h : Tinggi balok
 I : Momen inersia balok
 L : Panjang penampang
 m : Perbandingan isi dari tulangan memanjang dari bentuk tertutup
 M_n : Momen nominal balok
 M_u : Momen rencana balok
 P_D : Beban mati terpusat

4. Perencanaan Kolom

- a : Tinggi balok tegangan persegi ekivalen
- A_s : Luas tulangan tarik
- A_s' : Luas tular.gan desak
- A_{st} : Luas tulangan total
- A_g : Luas bruto penampang
- b : Lebar penampang kolom
- C_c : Gaya tekan pada beton
- C_s : Gaya pada tulangan tekan
- C_m : Faktor untuk perbesaran momen
- d : Jarak dari sisi tekan terluar ke pusat tulangan tarik
- d' : Jarak dari sisi tekan terluar ke pusat tulangan tekan
- e : Eksentrisitas actual
- e_b : Eksentrisitas pada keadaan seimbang
- E_c : Modulus elastisitas balok
- E_g : Modulus elastisitas baja tulangan
- F_s : Modulus elastisitas baja tulangan
- f_c' : Kuat desak betol
- f_s : Tegangan tulangan tarik
- f_s' : Tegangan tulangan tekan
- f_y : Tegangan leleh baja yang diisyaratkan
- h : Tinggi penampang kolom
- l_n : Panjang bersih kolom

- I_c : Momen inersia kolom
 I_{er} : Momen inersia balok
 I_g : Momen inersia dari penampang bruto balok
 k : Faktor panjang efektif
 L : Panjang balok
 l_n : Panjang bersih balok
 m : Perbandingan isi dari tulangan memanjang dari bentuk tertutup
 M_{t0} : Momen akibat beban tetap
 M_{t0s} : Momen factor terbesar pada ujung komponen akibat beban tetap
 M_{t0s} : Momen factor terbesar pada ujung komponen akibat beban sementara
 M_D : Momen akibat beban mati
 M_L : Momen akibat beban gempa
 M_U : Momen akibat beban hidup
 M_u : Momen nominal
 M_{ux} : Momen nominal yang bekerja pada sb x
 M_{uy} : Momen nominal yang bekerja di sb y
 M_s : Momen akibat beban sementara
 M_u : Momen rencana kolom
 M_u, kx : Momen rencana kolom arah x
 M_u, ky : Momen rencana kolom arah y
 P_e : Beban tekuk euler
 P_D : Gaya tekan akibat beban mati

- P_t : Gaya tekan akibat beban tempa
 P_d : Gaya tekan akibat beban hidup
 P_n : Gaya tekan nominal
 $P_{u,k}$: Gaya tekan rencana kolom
 r : Jari-jari girasi penampang
 T_s : Gaya pada tulangan tarik
 δ_b : Faktor pembesaran momen untuk rangka yang ditahan terhadap goyangan ke samping
 δ_b : Faktor pembesaran momen untuk rangka yang tidak ditahan terhadap goyangan ke samping
 α : Rasio tulangan kolom
 β_1 : Faktor tinggi blok tekanan ekuivalen
 β_1 : Nilai perbandingan momen beban mati rencana terhadap momen total rencana yang besarnya kurang atau sama dengan Satu
 Ψ : Faktor kekangan ujung
 ϕ : Faktor reduksi kekuatan
 ΣP_c : Penjumlahan beban tekuk euler pada kolom satu tingkat/lantai
 ΣP_u : Penjumlahan beban tekuk ultimit pada kolom satu tingkat/lantai

5. Perencanaan Gempa

- A_g : Luas bruto penampang
- A_{jh} : Luas tulangan total efektif tulangan geser horizontal
- A_{jv} : Luas tulangan geser join vertikal
- A_{sc} : Luas tulangan longitudinal tarik
- A_{sc}' : Luas tulangan longitudinal tekan
- b_j : Lebar efektif join
- C : Koefisien gempa dasar
- C_{ki} : Gaya tekan tulangan arah kiri
- F_x : Beban horizontal tiap lantai pada arah x
- f_y : Tegangan leleh baja
- f_c' : Kuat tekan beton
- F_y : Beban horizontal tiap lantai pada arah y
- h_x : Tinggi gedung arah x
- h_y : Tinggi gedung arah y
- h_k : Tinggi kolom bruto
- h_k' : Tinggi kolom netto
- h_c : Tinggi total penampang kolom dalam arah geser yang ditinjau
- h_w : Tinggi bangunan
- I : Faktor keutamaan struktur
- K : Faktor jenis struktur
- L_b : Panjang balok
- L_{ki} : Panjang balok bruto sebelah kiri kolom yang ditinjau

- L_{ki} : Panjang balok netto sebelah kiri kolom yang ditinjau
 L_{ka} : Panjang balok bruto sebelah kanan yang ditinjau
 L_{ka}' : Panjang balok netto sebelah kanan yang ditinjau
 L_n : Bentang bersih balok
 L_w : Lebar bangunan
 $M_{D,b}$: Momen lentur balok portal akibat beban mati tak berfaktor
 $M_{D,k}$: Momen lentur kolom portal akibat beban mati tak berfaktor
 $M_{E,b}$: Momen lentur balok portal akibat beban gempa tak berfaktor
 $M_{E,k}$: Momen lentur kolom portal akibat beban gempa tak berfaktor
 $M_{L,b}$: Momen lentur balok portal akibat beban hidup tak berfaktor
 $M_{L,k}$: Momen lentur kolom portal akibat beban hidup tak berfaktor
 $M_{kap,b}$: Momen kapasitas balok
 M_{kap} : Momen kapasitas di sendi plastis pada satu ujung atau bidang muka kolom
 M_{kap}' : Momen kapasitas untuk ujung lainnya
 $M_{u,b}$: Momen rencana balok
 $M_{u,k}$: Momen rencana kolom
 n : Jumlah lantai tingkat di atas kolom yang ditinjau
 $N_{E,k}$: Gaya akibat beban gempa pada pusat kolom
 $N_{g,k}$: Gaya aksial akibat beban gravitasi terfaktor pada pusat joint
 $N_{u,k}$: Gaya aksial rencana kolom
 P_{cs} : Gaya permanen gaya prategang yang terletak di sepertiga bagian tengah tinggi kolom

- q : Beban terbagi merata
 R_v : Faktor reduksi berdasarkan banyak tingkat
 T : Gaya tarik yang terjadi
 V_b : Gaya gempa dasar
 V_{bx} : Gaya gempa dasar arah x
 V_{by} : Gaya gempa dasar arah y
 V_{ch} : Gaya geser strat beton diagonal yang melewati daerah tekan ujung joint arah horizontal
 V_{cv} : Gaya geser strat beton diagonal yang melewati daerah tekan ujung joint arah vertikal
 V_D : Gaya geser balok akibat beban mati
 V_{DK} : Gaya geser kolom akibat beban mati
 V_E : Gaya geser balok akibat beban gempa
 V_{EK} : Gaya geser kolom akibat beban gempa
 V_g : Gaya geser balok akibat berat sendiri dan beban gravitasi
 V_{jh} : Gaya geser horisontal
 V_L : Gaya geser balok akibat beban hidup
 V_{LK} : Gaya geser kolom akibat beban hidup
 V_{kol} : Gaya geser kolom
 V_{sh} : Gaya geser pada daerah tarik joint dengan mekanisme panel rangka arah vertical
 $V_{y,b}$: Gaya geser rencana balok
 $V_{u,k}$: Gaya geser rencana kolom

- W_t : Berat total keseluruhan gedung
 W_y : Berat tiap lantai pada arah y
 W_x : Berat tiap lantai pada arah x
 Z_{ka} : Lengan momen kanan
 Z_{ki} : Lengan momen kiri
 ρ : Rasio tulangan tarik
 ρ' : Rasio tulangan desak
 ρ_b : Rasio tulangan pada keadaan seimbang
 ϕ_d : Koefisien pembersaran dinamis
 α_k : Faktor distribusi momen dari kolom yang ditinjau

6. Perencanaan Pondasi

- a : Tinggi blok tekan
 b_k : Lebar penampang kolom
 b_o : Keliling penampang kritis pada pelat dan pondasi
 B_x : Panjang pondasi telapak
 B_y : Lebar pondasi telapak
 d : Jarak pusat tulangan tarik ke serat tekan beton terluar
 e_x : Eksentrisitas gaya terhadap sumbu x
 e_y : Eksentrisitas gaya terhadap sumbu y
 f_c : Kuat tekan beton
 f_y : Tegangan luluh baja
 h : Tebal pondasi

- h_k : Panjang penampang kolom
 M_x : Momen terhadap sumbu x
 M_y : Momen terhadap sumbu y
 M_u : Momen rencana
 M_n : Momen nominal
 m_1 : Jarak geser dari tepi pondasi terhadap sumbu x
 m : Perbandingan isi dari tulangan memanjang dari bentuk tertutup
 n_1 : Jarak geser dari tepi pondasi terhadap sumbu y
 P : Gaya tekan yang bekerja
 P_b : Selimut beton
 P_n : Gaya tekan nominal
 q terjadi : Tegangan kontak yang terjadi di dasar pondasi
 μ : Koefisien tahanan untuk perencanaan kuat
 V_c : Kuat beton menahan geser
 x : Panjang bidang geser kritis
 y : Lebar bidang geser kritis
 ρ : Rasio tulangan
 ρ_b : Rasio tulangan dalam keadaan seimbang
 β_1 : Rasio antara sisi panjang terhadap sisi pendek pondasi
 β_c : Rasio sisi panjang terhadap sisi pendek dari beban terpusat

ABSTRAKSI

Perencanaan ulang/*redesign* Struktur Gedung Kampus Babasari UPN “VETERAN” Yogyakarta ini dimaksudkan untuk mendapatkan alternatif lain disain yang efektif dan efisien dengan tingkat keamanan yang telah diisyaratkan.

Untuk mempersiapkan diri menjadi seorang sarjana sipil yang berkualitas dan siap bersaing dan memiliki kemampuan untuk mengaplikasikan ilmunya di lapangan bukan hanya memiliki kemampuan teoritis saja maka dalam hal ini penyusun mencoba mengambil Tugas Akhir tentang Perencanaan ulang/*redesign* Struktur Bangunan Gedung Kampus Babasari UPN “VETERAN” Yogyakarta sebagai penerapan ilmu keteknik sipilan yang telah penulis peroleh di bangku kuliah.

Perencanaan ulang/*redesign* Struktur Bangunan Gedung Kampus Babasari UPN “VETERAN” Yogyakarta, meliputi :

- Rangka atap kuda-kuda baja
Dipakai baja profil 2L 60x60x6, dengan tegangan leleh (f_y) = 240 Mpa dan perencanaan sambungan baut BJ 37
- Gording menggunakan kayu bengkirai ukuran 8/15, kelas I mutu A dengan $BD = 0,93 \text{ gram/cm}^3$, $E = 125.000 \text{ kg/cm}^2$
- Pelat lantai, pelat atap, pelat tangga, balok, kolom, pondasi menggunakan mutu beton dengan kuat desak rencana (f'_c) = 25 Mpa
Baja tulangan polos (BJTP) untuk $\varnothing < 12 \text{ mm}$ dengan $f_y = 240 \text{ Mpa}$
Baja tulangan ulir (BJTD) untuk $\varnothing \geq 12 \text{ mm}$ dengan $f_y = 390 \text{ Mpa}$
- Analisa Anggaran Biaya Struktur

Disain struktur rangka atap baja menggunakan metode ASD (*Allowable Stress Design*) yaitu perencanaan elastis dari AISC dan disain struktur rangka beton bertulang berdasarkan SK SNI T – 15 – 1991 – 03. Dan analisis struktur menggunakan program SAP 2000 (3 dimensi)

BAB I

PENDAHULUAN

1.1 Latar Belakang Proyek

Universitas Pembangunan Nasional (UPN) “VETERAN” adalah salah satu perguruan tinggi di Indonesia, yang juga merupakan lembaga pendidikan dan pengajaran tingkat tinggi yang didirikan atas usaha dari lembaga veteran dibawah naungan Departemen Pertahanan dan Keamanan, serta dibina oleh badan pengelola UPN “VETERAN” Yogyakarta.

UPN “VETERAN” Yogyakarta adalah lembaga pendidikan tempat untuk membina manusia agar berkualitas dan mampu menerapkan ilmu pengetahuan dan teknologi. Untuk mewujudkan tujuan yang diinginkan, maka UPN “VETERAN” Yogyakarta membutuhkan fasilitas yang semakin meningkat untuk mengembangkan dan mendukung proses belajar mengajar, diantaranya yang sangat dibutuhkan adalah gedung dan perlengkapan yang memadai sebagai sarana mahasiswa untuk mendapatkan ilmu pengetahuan dan teknologi yang dibutuhkan.

Kurangnya sarana dan prasarana penunjang pendidikan di perguruan tinggi negeri maupun swasta mendorong pihak perguruan tinggi melengkapi fasilitas pendidikan untuk menghasilkan tenaga terdidik yang akan membangun bangsa dan negara. Kebutuhan sarana gedung perkuliahan untuk mengimbangi bertambahnya jumlah mahasiswa di dalam menguasai dan mengembangkan ilmu pengetahuan menjadi lancar. Dengan semakin banyaknya peran perguruan tinggi tersebut mencetak lulusan yang memiliki

kualitas yang baik, maka minat masyarakat untuk memasuki kejenjang perguruan tinggi akan semakin besar.

Kampus UPN “VETERAN” Yogyakarta sekarang ini berada di tiga lokasi yaitu : jalan Ketandan, Jalan Babarsari dan yang terakhir di Condong Catur. Lokasi pertama sudah tidak mampu lagi memenuhi syarat untuk kegiatan sebuah kampus karena terletak di daerah pusat kota yang ramai dan padat. Selain bertambahnya mahasiswa yang menuntut ilmu, laju perkembangan teknologi yang pesat juga menuntut adanya wadah yang memadai sekaligus meningkatkan daya tampung mahasiswa yang kini sudah mencapai kurang lebih 12.400 orang.

Sesuai dengan program yang telah digariskan dibawah Departemen Pertahanan dan Keamanan, maka direncanakan suatu Rencana Induk (*Master Plan*) kampus UPN “VETERAN” baru di desa Tambak Bayan Babarsari yang dinilai sebagai lokasi yang baik dilihat dari sisi lingkungan dan keadaan alamnya.

Dari latar belakang tersebut perlu kiranya direncanakan suatu kampus yang memenuhi kebutuhan, persyaratan serta tujuan akhir dari UPN “VETERAN”. Salah satu dasar pemikiran seperti yang tertuang dalam *master plan* adalah pembangunan gedung kampus Babarsari UPN “VETERAN” Yogyakarta.

1.2 Maksud dan Tujuan

Perencanaan ulang/*redesign* Struktur Bangunan Gedung Kampus Babarsari UPN “VETERAN” Yogyakarta ini dimaksudkan untuk mendapatkan alternatif lain desain yang juga efektif dan efisien dengan tingkat keamanan sesuai dengan yang telah disyaratkan, sedangkan tujuan dari perencanaan ulang/*redesign* ini adalah untuk mengaplikasikan ilmu keteknik sipil yang telah penulis peroleh di bangku kuliah

dengan cara menentukan beban dari hasil analisis struktur dan mempraktikannya kedalam persamaan yang telah ditentukan. Sehubungan dengan maksud dan tujuan yang telah disebutkan di atas maka penulis bermaksud untuk mengambil perencanaan ulang/*redesign* Struktur Bangunan Gedung Kampus Babarsari UPN “VETERAN” Yogyakarta sebagai topik dalam penyusunan tugas akhir ini.

1.3 Batas Perencanaan

Sebagai batasan ruang lingkup dalam perencanaan ulang/*redesign* Struktur Bangunan Gedung Kampus Babarsari UPN “VETERAN” Yogyakarta pada penyusunan Tugas Akhir ini adalah sebagai berikut :

1. Obyek perencanaan ulang / *redesign* adalah Struktur Bangunan Gedung Kampus Babarsari UPN “VETERAN” Yogyakarta, sebagai gedung dekanat, meliputi : Perencanaan atap, Pelat, balok, kolom, tangga, serta pondasi.
2. Perencanaan ulang/*redesign* ini meliputi perhitungan struktur bangunan atas, struktur bangunan bawah, termasuk Rencana Anggaran Biaya (RAB) struktur.
3. Perencanaan atap menggunakan mutu baja profil, pelat buhul, dan baut BJ 37 dengan tegangan leleh (f_y) = 240 Mpa
4. Perencanaan pelat lantai, pelat atap, kolom, tangga, dan balok menggunakan mutu beton dengan kuat desak rencana (f'_c) = 25 Mpa dengan kombinasi pembebanan disesuaikan dengan fungsi struktur.
5. Perencanaan pelat lantai, pelat atap, balok, dan kolom menggunakan baja tulangan polos (BJTP) untuk $\varnothing \leq 12$ mm dengan tegangan leleh (f_y) = 240 Mpa

sedangkan baja tulangan ulir (BJTD) untuk $\varnothing \geq 12$ mm dengan tegangan leleh (f_y) = 390 Mpa.

6. Perencanaan pondasi diperhitungkan berdasarkan data karakteristik tanah yang ada dengan menggunakan jenis pondasi telapak beton bertulang.
7. Analisa mekanika struktur dengan program SAP2000 3 Dimensi Versi 7.42
8. Kombinasi beban yang diperhitungkan adalah beban mati, beban hidup, dan beban horizontal gempa mengambil daerah gempa wilayah 3 (DIY dan sekitarnya).
9. Perencanaan konstruksi baja berdasarkan metode *allowable stress design* (perencanaan elastis) dari AISC.
10. Secara keseluruhan struktur beton direncanakan menggunakan daktilitas penuh (tingkat 3) dengan nilai $K = 1$.

1.4 Lokasi Proyek

Proyek Pembangunan Gedung Kampus Babarsari UPN "VETERAN" Yogyakarta terletak di lingkungan Tambak Bayan Babarsari Yogyakarta, secara geografis proyek ini berbatasan dengan (lihat gambar 1.1).

1. Sebelah utara : Museum Geoteknik UPN.
2. Sebelah timur : Gedung Laboratorium Fakultas Pertanian UPN.
3. Sebelah selatan : Gedung laboratorium Pelatihan Bahasa UPN.
4. Sebelah barat : Jl. Raya Babarsari, Tambak Bayan Yogyakarta.

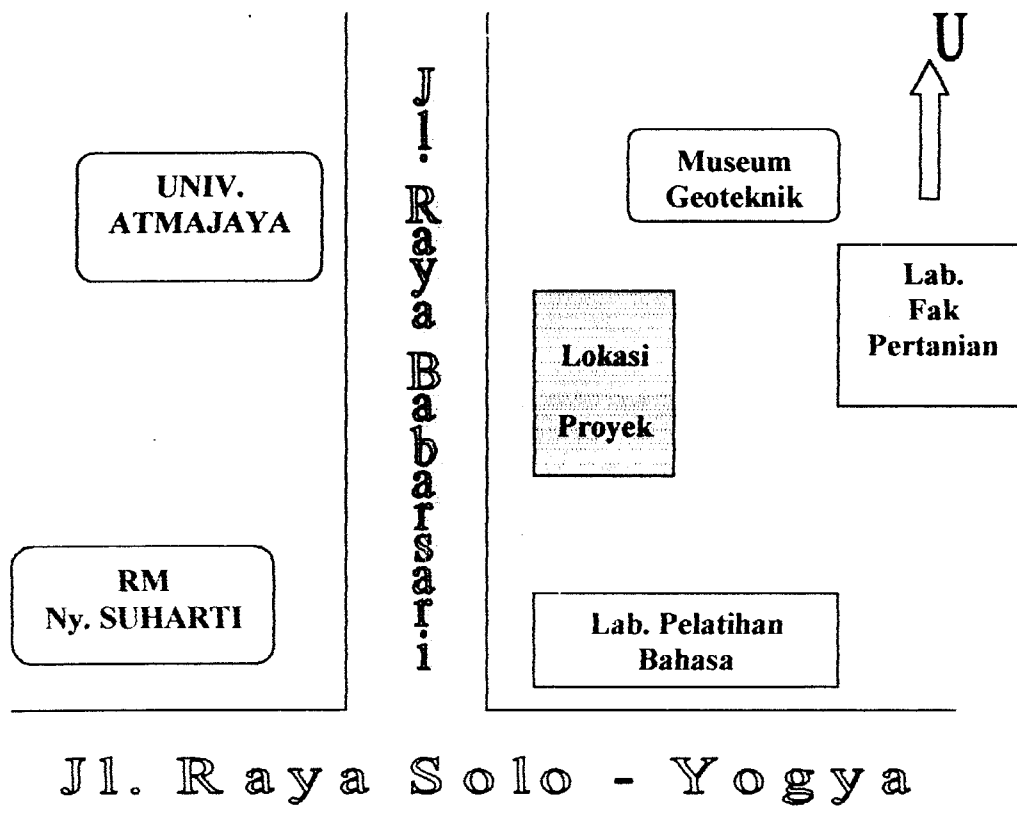

Gambar 1.1 Denah Lokasi Proyek

1.5 Metode Perencanaan

Dalam Perencanaan Gedung Kampus Babarsari UPN “VETERAN” Yogyakarta dibagi menjadi beberapa langkah, yaitu :

1. Mengumpulkan data : berupa denah situasi, denah ruang dan data tanah.
2. Mengumpulkan literature sebagai dasar perencanaan.
3. Merencanakan spesifikasi struktur yang akan direncanakan.
4. Menganalisis spesifikasi struktur yang akan direncanakan.
5. Menggambar penulangan untuk tulangan pokok dan susut.

1.6 Bagan Alir Perencanaan

Analisis perencanaan suatu struktur bangunan gedung dapat disederhanakan dengan bagan alir sebagai berikut (lihat gambar 1.2) :

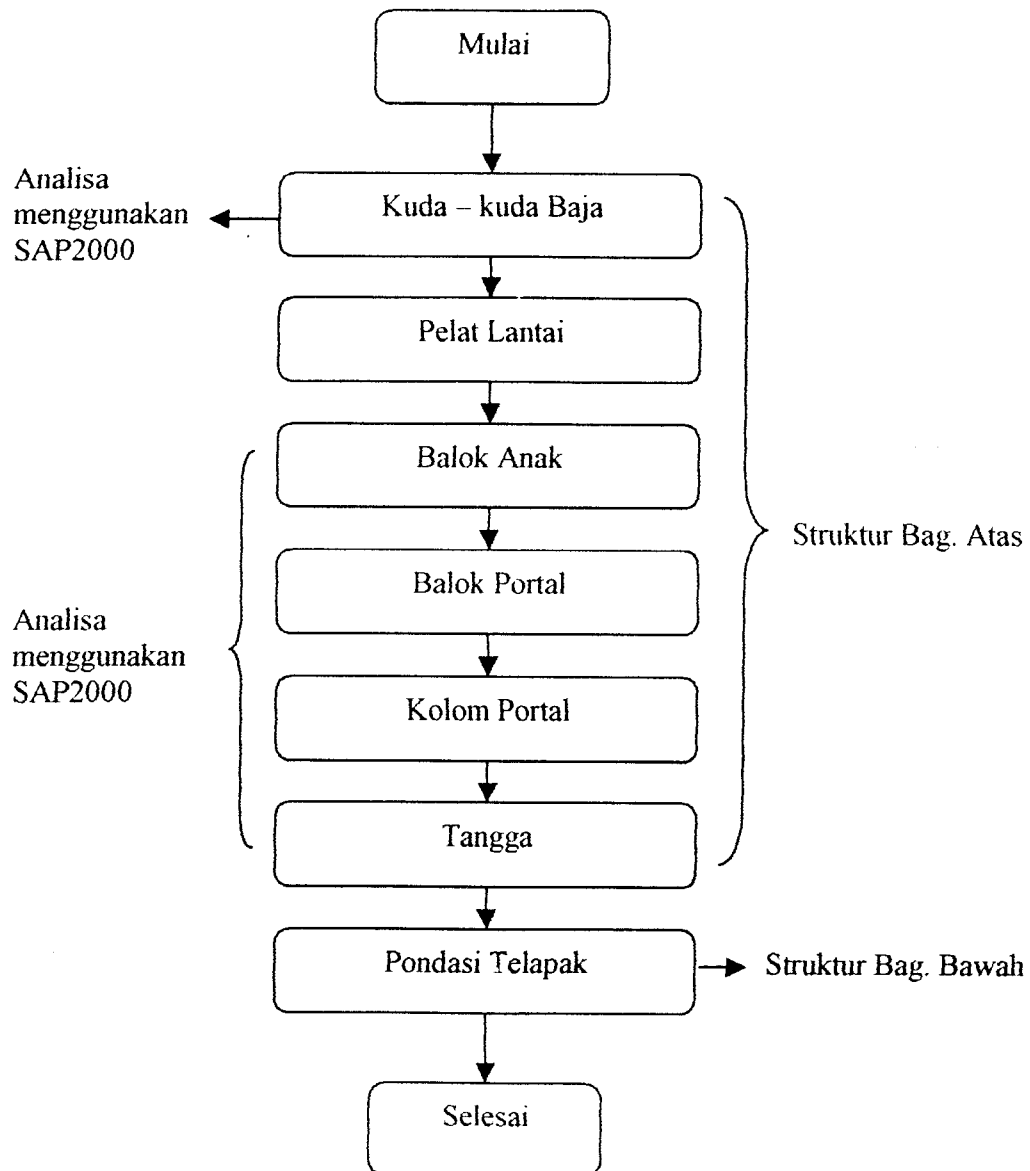

Gambar 1.2 Bagan Alir Perencanaan

BAB II

TINJAUAN PUSTAKA

2.1 Pendahuluan

Pekerjaan struktur secara umum dapat dilaksanakan melalui 3 (tiga) tahap (*Senol, Utku, Charles, John Benson, 1977*), yaitu :

2.1.1 Tahap perencanaan (*Planning phase*)

Meliputi pertimbangan terhadap hal-hal yang dibutuhkan dan faktor-faktor yang mempengaruhi rancangan umum serta dimensi struktur yang nantinya menjadi dasar pemilihan satu atau beberapa alternatif dari jenis struktur. Pertimbangan utama adalah fungsi dari struktur itu nantinya. Perimbangan kedua yang biasanya disertakan adalah aspek ekonomi, sosial, lingkungan, keuangan, dan faktor lainnya.

2.1.1 Tahap disain (*Design phase*)

Meliputi pertimbangan secara detail terhadap alternatif struktur yang direncanakan pada tahap perencanaan yang nantinya menjadi dasar penentuan ukuran yang tepat dari dimensi dan detail elemen struktur termasuk di dalamnya sambungan struktur. Biasanya, sebelum tahap disain mencapai tahap akhir, telah didapatkan suatu bentuk perencanaan akhir yang akan dilaksanakan. Terkadang, pemilihan tipe maupun

material akan tergantung pada factor ekonomi dan pembangunan yang terkadang tidak dapat diperkirakan secara tepat.

2.1.3 Tahap pembangunan (*Construction phase*)

Meliputi pengadaan material, peralatan, dan tenaga kerja. Pekerjaan bengkel serta transportasi ke lokasi proyek. Selama pelaksanaan tahap ini, perencanaan ulang/*redesign* akan dibutuhkan jika terdapat masalah seperti material yang sulit untuk didapatkan atau berbagai alasan lain.

Disain struktur merupakan salah satu bagian dari proses perencanaan bangunan. Proses disain tersebut merupakan gabungan antar unsur seni dan sains yang membutuhkan keahlian dalam mengolahnya. Proses ini dibedakan dalam dua bagian.

Bagian pertama.

Disain umum yang merupakan peninjauan umum secara garis besar keputusan-keputusan disain. Tipe struktur dipilih dari berbagai alternatif yang mungkin. Tata letak struktur, geometri atau bentuk bangunan, jarak antar kolom, tinggi lantai, dan material bangunan telah ditetapkan dengan pasti dalam tahap ini.

Bagian kedua.

Disain terinci yang antara lain meninjau tentang penentuan besar penampang lintang balok, kolom, tebal pelat, dan elemen struktur lainnya (*I. Wahyudi dan Syahril, 1977*).

2.2 Struktur bawah

Struktur bawah (*sub Structure*) adalah bagian bangunan yang berada dibawah permukaan. Dalam proses perencanaan ulang (*redesign*) pembangunan gedung kampus Babarsari UPN “VETERAN” Yogyakarta ini adalah pondasi.

2.2.1 Pondasi

Pondasi umumnya berlaku sebagai komponen struktur pendukung bangunan yang paling bawah, dan telapak pondasi berfungsi sebagai elemen terakhir yang meneruskan beban ke tanah, sehingga telapak pondasi harus memenuhi persyaratan untuk mampu dengan aman menyebarkan beban-beban yang diteruskannya sedemikian rupa sehingga kapasitas atau daya dukung tanah tidak terlampaui (*Istimawan, 1994*).

Pondasi adalah bagian dari suatu sistim rekayasa yang meneruskan beban yang ditopang oleh pondasi dan beratnya sendiri kepada dan ke dalam tanah dan batuan yang terletak di bawahnya (*Bowlwes, 1991*)

Pondasi adalah suatu bangunan yang berfungsi untuk memindahkan beban-beban pada struktur atas ke tanah. Fungsi ini dapat berlaku secara baik bila kestabilan pondasi terhadap efek guling, geser, penurunan dan daya dukung tanah terpenuhi (*L. wahyudi dan Syahril, 1997*).

Pondasi merupakan elemen yang sangat vital dari suatu bangunan, karena mendukung seluruh beban-beban di atasnya dan kemudian meneruskan ke tanah di bawahnya. Pemilihan jenis pondasi yang digunakan harus disesuaikan dengan daya dukung ijin tanah yang ada, sehingga dimensi pondasi tersebut benar-benar efektif dan efisien dalam menjaga kestabilan struktur bangunan.

2.3 Struktur Atas

Struktur atas (*upper-structure*) adalah elemen bangunan yang berada di atas permukaan tanah. Dalam proses perencanaan ulang (*redesign*) pembangunan gedung kampus Babarsari UPN “VETERAN” Yogyakarta ini meliputi : Atap, pelat, kolom, balok, portal, dan tangga.

2.3.1 Atap

Atap adalah elemen struktur yang berfungsi melindungi bangunan beserta apa yang ada di dalamnya dari pengaruh panas dan hujan. Bentuk atap tergantung dari beberapa faktor, misalnya : iklim, arsitektur, utilitas bangunan, dan sebagainya dan menyesuaikan dengan rangka bangunan atau bentuk denah agar dapat menambah indah dan anggun serta menambah nilai dari harga bangunan itu.

2.3.2 Pelat

Pelat adalah elemen bidang tipis yang menahan beban transversal yang melalui aksi lentur ke masing-masing tumpuan (*L. Wahyudi dan Syahril, 1999*).

Pelat merupakan struktur bidang permukaan yang lurus (datar dan tidak melengkung) yang mendukung beban mati dan beban hidup. Tebalnya jauh lebih kecil dibanding dengan dimensi lainnya. Geometri suatu pelat dibatasi oleh garis lurus/garis lengkung. Ditinjau dari statika kondisi tepi pelat bisa bebas, bertumpuan sederhana, jepit, termasuk tumpuan elastis dan jepit elastis atau bias bertumpuan titik/terpusat (*Sziland, Rudolph, 1989*).

Pelat merupakan panel-panel beton bertulang yang mungkin tulangnya dua arah atau satu arah saja, tergantung sistem strukturnya. Kontinuitas penulangan pelat diteruskan ke dalam balok-balok dan diteruskan ke dalam kolom. Dengan demikian, sistem pelat secara keseluruhan menjadi satu kesatuan membentuk rangka struktur bangunan kaku statis tak tentu yang sangat kompleks sehingga mengakibatkan timbulnya momen, gaya geser dan lendutan (*Istimawan, 1994*).

Berdasarkan perbandingan antara bentang panjang dan bentang pendek, pelat dibedakan menjadi dua yaitu :

1. Pelat satu arah

Pelat satu arah adalah pelat yang didukung pada dua tepi yang berhadapan saja, sehingga lendutan yang timbul hanya satu arah saja yaitu pada arah yang tegak lurus terhadap arah dukungan tepi. Atau dengan kata lain pelat satu arah adalah pelat yang mempunyai perbandingan antara sisi panjang terhadap sisi pendek saling tegak lurus lebih besar dari dua, dengan lendutan utama pada sisi yang lebih pendek (*Istimawan, 1994*).

2. Pelat dua arah

Pelat dua arah adalah pelat yang didukung sepanjang keempat sisinya dengan lendutan yang akan timbul pada dua arah yang saling tegak lurus, atau perbandingan antara sisi panjang dengan sisi pendek yang saling tegak lurus kurang dari dua (*Istimawan, 1994*).

2.3.3 Kolom

Definisi kolom menurut SNI-T15-1992- 03 adalah komponen struktur bangunan yang tugas utamanya menyangga beban aksial desak vertikal dengan bagian tinggi yang tidak ditopang paling tidak tiga kali dimensi lateral terkecil.

Kolom adalah batang tekan vertikal dari rangka (*frame*) struktur yang memikul beban dari balok induk, maupun balok anak. Kolom meneruskan beban dari elevasi atas ke elevasi yang lebih bawah hingga akhirnya sampai ke tanah melalui pondasi (*Sudarmoko, 1996*).

Kolom merupakan elemen vertikal yang memikul sistim rantai struktural. Elemen ini merupakan elemen yang mengalami tekan dan pada umumnya disertai dengan momen lentur (*Edward G. Nawy, 1985*).

Keruntuhan pada suatu kolom merupakan lokasi kritis yang dapat menyebabkan runtuhnya (*collapse*) rantai yang bersangkutan dan juga runtuh total (*total collapse*) seluruh struktur. Kolom adalah struktur yang mendukung beban dari atap, balok dan berat sendiri yang diteruskan ke pondasi. Secara struktur kolom menerima beban vertikal yang besar, selain itu harus mampu menahan beban horizontal, bahkan momen atau puntir/torsi akibat pengaruh terjadinya eksentrisitas pembebanan. Untuk menentukan dimensi penampang kolom yang diperlukan yang perlu diperhatikan adalah tinggi kolom perencanaan, beban rencana yang digunakan, mutu beton dan mutu baja yang digunakan dan eksentrisitas pembebanan yang terjadi.

2.3.4 Balok

Balok adalah bagian struktur yang berfungsi sebagai pendukung beban vertikal dan horizontal. Beban vertikal berupa beban mati dan beban hidup yang diterima pelat lantai, berat sendiri balok dan berat dinding penyekat yang di atasnya. Sedangkan beban horizontal berupa beban angin dan beban gempa.

Balok merupakan elemen structural bangunan yang penting bertujuan untuk memikul beban transversal yang dapat berupa beban lentur, geser, maupun torsi. Oleh karena itu perencanaan balok yang efisien, ekonomis, cepat dan aman sangat penting (*Sudarmoko, 1996*).

Balok adalah batang struktural yang hanya menerima beban-beban tegak saja dan biasanya dapat dianalisa dengan lengkap bila diagram geser dan diagram momennya telah didapatkan (*Istimawan, 1994*).

Dari beberapa definisi di atas, balok dibagi menjadi balok induk dan balok anak. Balok induk adalah balok yang menumpu pada kolom, sedangkan balok anak adalah balok yang menumpu pada balok induk.

2.3.5 Portal

Portal adalah suatu rangka struktur pada bangunan yang harus mapu menahan beban-beban yang bekerja baik beban mati, beban hidup, maupun beban sementara. Portal merupakan suatu sistim struktur kerangka yang terdiri dari rakitan elemen struktur yang berupa beton bertulang, elemen balok, kolom atau dinding geser.

Secara umum portal dapat dibedakan menjadi dua, yaitu :

1. Portal tak bergoyang

Portal tak bergoyang didefinisikan sebagai portal dimana tekuk goyangan dicegah oleh elemen-elemen topangan struktur tersebut dan bukan oleh portal itu sendiri (*Salmon & Jhonson, 1996*).

Portal tak bergoyang mempunyai sifat

- Portal tersebut simetris dan bekerja beban simetris.
- Portal yang mempunyai kaitan dengan konstruksi lain yang tidak dapat bergoyang.

2. Portal bergoyang

Suatu portal dikatakan bergoyang jika :

- Beban yang tidak simetris yang bekerja pada portal yang simetris atau tidak simetris.
- Beban simetris yang bekerja pada portal yang tidak simetris.

2.3.6 Tangga

Tangga adalah jalur bergerigi (mempunyai trap-trap) yang menghubungkan satu lantai dengan lantai di atasnya, sehingga berfungsi sebagai jalan untuk naik dan turun antar tingkat (*Benny Puspantoro, 1987*)

Tangga merupakan elemen bangunan sebagai sarana untuk naik ke lantai ruangan yang lebih tinggi di dalam gedung bertingkat. Tangga dapat dibuat dari kayu pasangan bata, besi, baja, beton. Penempatan tangga harus sedemikian rupa agar mudah dicapai

dari ruangan bawah dan cepat mencapai ruangan di atasnya. Perencanaan tangga diupayakan memenuhi syarat-syarat sebagai berikut :

- Kemiringan tangga
- Tinggi satu tanjakan.
- Lebar tangga.
- Tinggi bebas.
- Keseragaman anak tangga.

2.4 Pembebanan

2.4.1 Macam-macam pembebanan

Beban-beban yang bekerja pada struktur umumnya dapat digolongkan menjadi 5 (lima) macam (PBI, 1983) :

1. Beban mati

Beban mati adalah berat semua bagian dari suatu gedung yang bersifat tetap, termasuk segala unsure tambahan, penyelesaian-penyelesaian, mesin-mesin, serta peralatan tetap yang merupakan bagian yang tak terpisah dari gedung itu.

2. Beban hidup

Beban hidup adalah semua beban yang terjadi akibat penghunian/penggunaan suatu gedung, dan termasuk didalamnya beban-beban pada lantai yang berasal dari barang yang dapat berpindah, mesin-mesin serta peralatan yang tidak merupakan bagian yang tidak terpisahkan dari gedung dan

dapat diganti selama masa hidup dari gedung itu, sehingga mengakibatkan perubahan dalam pembebanan lantai dan atap tersebut. Khusus pada atap beban hidup dapat termasuk yang berasal dari air hujan, baik akibat genangan maupun akibat tekanan jatuh (energi kinetik) butiran air. Dalam beban hidup tidak termasuk beban angin, beban gempa, dan beban khusus.

3. Beban angin

Beban angin adalah semua beban yang bekerja pada gedung atau bagian gedung yang disebabkan oleh selisih dalam tekanan udara.

4. Beban gempa

Beban gempa adalah semua beban statik ekuivalen yang bekerja pada gedung atau bagian gedung yang menirukan pengaruh dari gerakan tanah akibat gempa itu. Dalam hal pengaruh gempa pada struktur gedung ditentukan berdasarkan suatu analisa dinamik, maka yang diartikan dengan beban gempa disini adalah gaya-gaya di dalam struktur tersebut yang terjadi oleh gerakan tanah akibat gempa itu.

5. Beban khusus

Beban khusus adalah semua beban yang bekerja pada gedung atau bagian gedung yang terjadi akibat selisih suhu, pengangkatan dan pemasangan, penurunan pondasi, susut, gaya-gaya tambahan yang berasal dari beban hidup seperti gaya rem yang berasal dari kren (*crane*), gaya sentrifugal dan gaya dinamis yang berasal dari mesin-mesin serta pengaruh-pengaruh khusus lainnya.

2.4.2 Kombinasi pembebanan

Provisi keamanan yang diisyaratkan dalam SNI T-15-1991-03 dapat dibagi dalam dua bagian yaitu : provisi factor beban dan provisi faktor reduksi kekuatan. Kuat perlu (U) dari suatu struktur harus dihitung dengan beberapa kombinasi beban yang bekerja pada struktur tersebut (Pasal 3.2.2 SNI T-15-1991-03)

Untuk kondisi beban mati (D) dan beban hidup (L)

$$U = 1,2D + 1,6L \quad \dots\dots\dots(2.1)$$

Bila beban angin (W) turut diperhitungkan, maka pengaruh kombinasi beban mati (D), hidup (L) dan angin (W), berikut ini harus dipilih untuk menentukan nilai kuat perlu (U) sebesar :

$$U = 0,75 (1,2D + 1,6L + 1,6W) \quad \dots\dots\dots(2.2)$$

2.4.3 Faktor reduksi kekuatan (ϕ)

Ketidak pastian kekuatan bahan terhadap pembebanan dianggap sebagai factor reduksi kekuatan (ϕ). Menurut SKSNI T-15-1991-03, factor reduksi (ϕ) ditentukan sebagai berikut (lihat tabel 2.1) :

Tabel 2.1 Faktor reduksi kekuatan

No	Gaya yang bekerja	Nilai (ϕ)
1	Lentur tanpa beban aksial	0,8
2	Aksial tarik dan aksial tarik dengan lentur	0,8
3	Aksial tekan dan aksial tekan dengan lentur Dengan tulangan spiral Dengan tulangan sengkang ikat	0,7 0,65
4	Geser dan torsi	0,6
5	Tumpuan pada beton	0,7

2.5 Dasar – dasar Perencanaan

Peraturan-peraturan/standarisasi yang digunakan dalam perencanaan ulang/*redesign* struktur bangunan gedung kampus babarsari UPN “VETERAN” Yogyakarta, adalah :

1. Peraturan Pembebanan Indonesia untuk gedung, 1983 (PPI-83).
2. Peraturan Perencanaan Tahan Gempa Indonesia untuk gedung, 1983 (PPTG-83).
3. Tata Cara Perhitungan Struktur Beton Untuk Bangunan Gedung, 1991 (SK SNI T-15-1991-03).
4. persyaratan Umum Bahan Bangunan di Indonesia, 1982 (PUBI-82).
5. Peraturan Perencanaan Bangunan Baja Indonesia, 1984 (PPBBI-84).
6. Peraturan Beton Bertulang Indonesia (PBBI), 1971 NI-2.
7. Pedoman Perencanaan Untuk Struktur Beton Bertulang Biasa Dan Struktur Beton Bertulang Untuk Gedung, 1983

BAB III

LANDASAN TEORI

3.1. Pendahuluan

Analisis struktur bangunan Kampus UPN Veteran Yogyakarta dilakukan dengan komputer berbasis elemen hingga (finite element) untuk berbagai kombinasi pembebanan yang meliputi beban mati, beban hidup dan beban gempa dengan pemodelan struktur 3-D (space-frame). Analisis terhadap beban gempa digunakan cara Statis. Konsep perancangan konstruksi didasarkan pada analisis kekuatan batas (ultimate-strength) yang mempunyai daktilitas penuh (Full Ductility) seperti yang terdapat dalam SKSNI T-15-1991-03. Pada perencanaan dengan daktilitas penuh ini struktur diberi beban gempa tanpa dikalikan faktor pengali (faktor $K = 1$) tetapi dengan persyaratan daktilitas yang ketat sesuai Peraturan Perencanaan Tahan Gempa Indonesia untuk gedung.

3.1.1 Peraturan dan Standar Perencanaan

1. Peraturan Pembebanan Indonesia untuk gedung, 1983 (PPI-83).
2. Peraturan Perencanaan Tahan Gempa Indonesia untuk gedung, 1983 (PPTG-83).
3. Tata Cara Perhitungan Struktur Beton Untuk Bangunan Gedung, 1991 (SNI-T-15-1991-03).
4. persyaratan Umum Bahan Bangunan di Indonesia, 1982 (PUBI-82)
5. Peraturan Bangunan Baja Indonesia, 1981 (PUBI-81).

3.1.2 REFERENSI

1. Park, R, and Paulay, T, Reinforced Concrete Structure, John Wiley & Sons, New York.
2. Nilson, AH and Winter, G, 1975 Design of Concrete Structures, McGraw-Hill, Inc, New York.
3. Cook, R, 1981, Concepts and Applications of Finite Element Analysis, John Wiley & Sons Inc, London.
4. CEB, 1987, seismic design of Concrete Structure.

3.1.3 BAHAN STRUKTUR.

Beton

Kuat tekan beton yang disyaratkan, $f'_c = 25 \text{ Mpa} = 250 \text{ kg/cm}^2$

Modulus elastisitas beton, $E_c = 4700 \cdot \sqrt{f'_c} = 2,35 \cdot 10^4 \text{ Mpa} = 23,5 \cdot 10^4 \text{ kg/cm}^2$

Angka Poison, $\nu = 0,15$

Modulus Geser, $G = E_c / [2 \cdot (1 + \nu)] = 1,02 \cdot 10^4 \text{ kg/cm}^2$

Baja Tulangan.

Untuk baja tulangan dengan $\varnothing > 12 \text{ mm}$ digunakan baja tulangan ulir (deform) dengan tegangan leleh, $f_y = 390 \text{ MPa}$

Untuk baja tulangan dengan $\varnothing \leq 12 \text{ mm}$ digunakan baja tulangan polos dengan tegangan leleh, $f_y = 240 \text{ Mpa}$

Modulus Elastisitas baja, $E_s = 2,1 \cdot 10^5 \text{ Mpa}$

Baja Profil

Mutu baja profil yang digunakan untuk struktur rangka atap setara dengan ST – 37 yang mempunyai tegangan leleh, $\sigma_1 = 2400 \text{ kg/cm}^2$

Tanah Dasar

Penyelidikan tanah yang telah dilakukan oleh Laboratorium Mekanika Tanah Jurusan Teknik Sipil UGM. Hasil penyelidikan dapat dilihat pada lampiran

3.1.4 Metode Analisis struktur

Asumsi yang digunakan dalam Analisis

- a. Pemodelan struktur 3-D (space frame) dilakukan dengan Program Komputer.
- b. Deformasi struktur kecil dan material isotropic, sehingga digunakan analisis linier dengan metode matrik kekakuan langsung (direct stiffness matriks).
- c. Efek P-delta kolom sangat kecil dan diabaikan.
- d. Efek rigid end zone pada balok diabaikan dan struktur stabil geometrik.
- e. Plat lantai dianggap sebagai diafragma sangat kaku pada bidangnya.
- f. Analisis untuk pembebanan gempa digunakan analisis Statis.

3.1.5 Ketentuan Beban

1. Beban mati (dead load)

Beban mati yang merupakan berat sendiri konstruksi (specific gravity) menurut Peraturan Pembebanan Indonesia untuk Gedung, 1983 adalah sebagai berikut (lihat tabel 3.1) :

Tabel 3.1 Beban mati

No	Jenis konstruksi	Berat	satuan
1	Beton bertulang	2400	Kg/m ³
2	Beton rabat (cyclop)	2200	Kg/m ³
3	Dinding pasangan bata ½ batu	250	Kg/m ²
4	Pasangan batu kali	2200	Kg/m ³
5	Finishing lantai	2200	Kg/m ³
6	Plafon termasuk rangka	18	Kg/m ²
7	Atap genteng termasuk usuk dan reng	50	Kg/m ²
8	Mortar	2200	Kg/m ³
9	Pasir	1600	Kg/m ³
10	Air	1000	Kg/m ³
11	Kayu	900	Kg/m ³
12	Baja	7850	Kg/m ³

2. Beban Hidup (Live load)

Beban hidup yang bekerja pada konstruksi untuk gedung perkantoran, adalah sebagai berikut (lihat tabel 3.2) :

Tabel 3.2 Beban Hidup

No	Jenis konstruksi	Berat	Satuan
1	Lantai bangunan	300	Kg/m ²
2	Tangga dan bordes	400	Kg/m ²
3	Gording	100	Kg
4	Leufel/konsol	200	Kg
5	Lantai Parkir	800	Kg/m ²

3. Beban Gempa (Earthquake)

Besar beban gempa ditentukan oleh percepatan gempa rencana dan massa total struktur. Massa total struktur terdiri dari berat sendiri struktur dan beban hidup yang dikalikan dengan faktor reduksi 0,5

Percepatan gempa diambil dari data zone 3 Peta Wilayah Gempa Indonesia menurut PPTG-1983

Analisis dinamik dilakukan dengan metode superposisi spectrum response.

4. Kombinasi Pembebanan

Semua komponen struktur dirancang memiliki kekuatan minimal sebesar kekuatan yang dihitung berdasarkan kombinasi beban sebagai berikut :

- 1) Kombinasi $1,2.D + 1,6.L$
- 2) Kombinasi $1,05.(D + L_r + E)$
- 3) Kombinasi $0,9.D + E$

5. Model Struktur

pemodelan struktur 3-D (space frame) dilakukan dengan program komputer dengan model diagfragma lantai kaku baik untuk analisis statik maupun dinamik.

Balok, kolom, dan fondasi bertemu pada garis sumbu utamanya masing-masing.

Sistem Fondasi, balok, kolom dan plat lantai merupakan kesatuan monolit dari beton bertulang.

6. Program Komputer

Program Komputer yang digunakan untuk analisis meliputi :

- a. SAP2000 : Untuk analisis mekanika struktur 3-D (Space Frame).
- b. DBEAM : Untuk design dan analisis kekuatan balok.
- c. DCOL : Untuk design dan analisis kekuatan kolom.
- d. DSLAB : Untuk design dan analisis kekuatan plat.
- e. DFOOT : Untuk design dan analisis kekuatan fondasi footplat.

3.2 Perencanaan Pelat

Untuk mencari momen yang terjadi pada pelat dipergunakan tabel distribusi momen dari PBI – 1971 :

$$M_{lx} = M_{ly} = + 0,001 \cdot q_u \cdot l_x^2 \cdot X$$

$$M_{tx} = M_{ty} = - 0,001 \cdot q_u \cdot l_x^2 \cdot X$$

Koefisien X tergantung pada perbandingan l_y/l_x dan kondisi momen terjepit penuh atau terjepit elastis

3.2.1 Perencanaan Tulangan Pokok

Untuk perencanaan tulangan pokok diambil besar momen nominal yakni momen ultimit yang direduksi adalah sebesar $M_n = M_u / \phi$. Dihitung ratio tulangan berimbang yang nilainya sebesar :

$$\rho_b = \frac{0,85 \cdot f_c \cdot \beta_1}{f_y} \cdot \left(\frac{600}{600 + f_y} \right)$$

Untuk menjamin keruntuhan yang terjadi merupakan ragam daktail, SK SNI menetapkan pembatasan tulangan maksimum :

$$\rho_{max} = 0,75 \cdot \rho_b$$

Dan ratio tulangan minimum sebesar :

$$\rho_{min} = \frac{1,4}{f_y}$$

Tentukan koefisien resistansi :

$$m = \frac{f_y}{0,85 \cdot f_c}$$

$$R_n = \frac{M_n}{b \cdot d^2}$$

Kemudian ditentukan ρ_{perlu} :

$$\rho_{perlu} = \frac{1}{m} \cdot \left(1 - \sqrt{1 - \frac{2m \cdot Rn}{f_y}} \right)$$

dimana $\rho_{min} < \rho_{perlu} < \rho_{max}$

Hitung luas tulangan yang diperlukan

$$A_s = \rho \cdot b \cdot d$$

Kontrol harga M_n yang bisa ditahan dengan langkah berikut ini :

Hitung tinggi blok tegangan ekuivalen :

$$a = \frac{A_{sada} \cdot f_y}{0,85f_c \cdot b}$$

M_n dapat dihitung sebagai berikut :

$$M_n = A_{sada} \cdot f_y \cdot (d - a/2)$$

M_n yang diperoleh harus lebih besar dari M_n yang diperlukan.

3.2.2 Perhitungan tulangan susut

Menurut SK SNI T - 15 - 1991 - 03, pilih tulangan susut dan suhu sebagai berikut :

$$A_s = 0,0020 \cdot b \cdot h \text{ untuk baja mutu 30}$$

$$A_s = 0,0018 \cdot b \cdot h \text{ untuk baja mutu 40}$$

$$A_s = 0,0018 \cdot b \cdot h \cdot \frac{400}{F_y} \text{ untuk mutu baja lebih tinggi 40}$$

3.2.3 Kontrol terhadap geser

$$V_u = 1,15 \cdot \frac{1}{2} \cdot q_u \cdot l_x$$

$$V_c = 1/6 \cdot \sqrt{f_c} \cdot b \cdot d$$

$$\phi V_c > V_u$$

3.3 Perencanaan Balok

Perencanaan balok lentur adalah perencanaan tulangan utama dari balok yang berfungsi menahan momen yang terjadi

3.3.1 Perencanaan Balok Persegi Tulangan Sebelah

Diketahui : M_u, f'_c, f_y, d'

Untuk $f'_c \leq 30$ Mpa, maka $\beta_1 = 0,85$

Untuk $f'_c > 30$ Mpa, maka $\beta_1 = 0,85 - 0,008 (f'_c - 30)$ dan $\beta_1 \geq 0,65$

Dihitung rasio tulangan berimbang yang nilainya sebesar :

$$\rho_b = \frac{0,85 \cdot f'_c \cdot \beta_1 \cdot 600}{f_y \cdot (600 + f_y)}$$

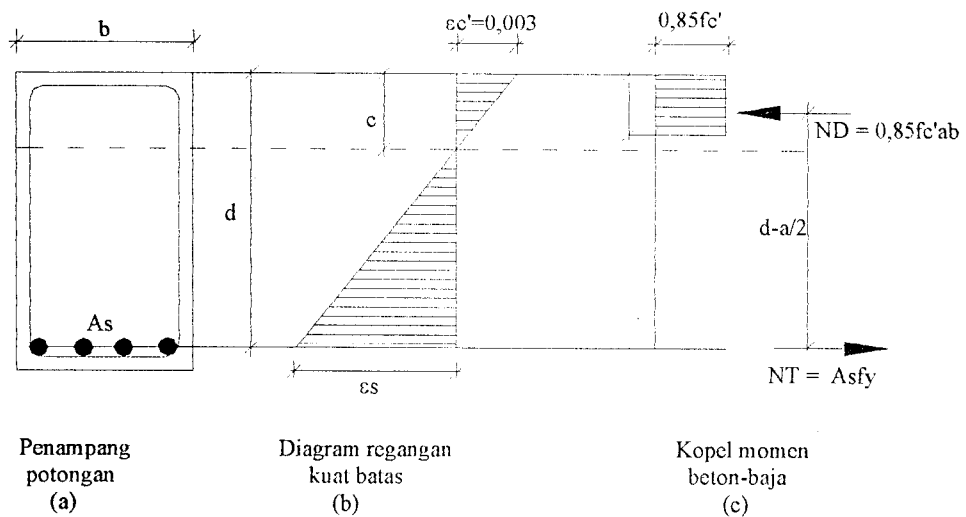

Gambar. Distribusi tegangan dan regangan pada penampang balok

Untuk menjamin keruntuhan yang terjadi merupakan ragam daktail, SK SNI menetapkan pembatasan tulangan maksimum :

$$\rho_{maks} = 0,75 \cdot \rho_b$$

dan ratio tulangan minimum sebesar :

$$\rho_{min} = \frac{1,4}{f_y}$$

kemudian ditentukan ρ awal dimana : $\rho_{min} < \rho < \rho_{max}$

Tentukan koefisien resistansi R_n :

$$m = \frac{f_y}{0,85 \cdot f_c}$$

$$R_n = \rho \cdot f_y \cdot (1 - \frac{1}{2} \rho \cdot m)$$

Momen nominal yang diperlukan adalah sebesar

$$M_n = \frac{M_u}{\phi}$$

Tentukan nilai $b \cdot d^2$ yang diperlukan :

$$b \cdot d^2 = \frac{M_n}{R_n}$$

Dari nilai $b \cdot d^2$ ditentukan pasangan b dan d yang akan dipakai, lalu dihitung

koefisien resistansi yang baru :

$$R_{n_{baru}} = \frac{M_n}{b \cdot d^2}$$

kemudian dapat ditentukan ratio tulangan yang diperlukan :

$$\rho_{perlu} = \frac{1}{m} \cdot \left(1 - \sqrt{1 - \frac{2m \cdot R_{n_{baru}}}{f_y}} \right)$$

Maka luas tulangan A_s yang diperlukan sebesar :

$$A_s = \rho \cdot b \cdot d$$

Tentukan tulangan yang dipakai dan hitung nilai d baru dari tulangan yang

dipakai, dan hitung kapasitas momen.

Tinggi blok tegangan segi empat ekuivalen :

$$a = \frac{A_s \cdot f_y}{0,85 f_c \cdot b}$$

sehingga kapasitas momen sebesar :

$$M_n = A_s \cdot f_y \cdot (d - a/2)$$

Bila $M_n \geq M_u/\phi$, maka kapasitas momen balok telah cukup bila menggunakan tulangan sebelah.

Bila $M_n < M_u/\phi$, maka kapasitas penampang tidak mencukupi, sehingga diperlukan tulangan rangkap.

3.3.2 Perencanaan Balok Persegi Tulangan Rangkap

Perencanaan balok dengan tulangan rangkap terlebih dahulu direncanakan sebagai tulangan sebelah namun diambil nilai d sehingga $d_{pakai} < d_{perlu}$.

Direncanakan momen nominal penampang menggunakan tulangan tarik maksimum yang diijinkan untuk tampang dengan sebelah pada kondisi seimbang (M_{n1}).

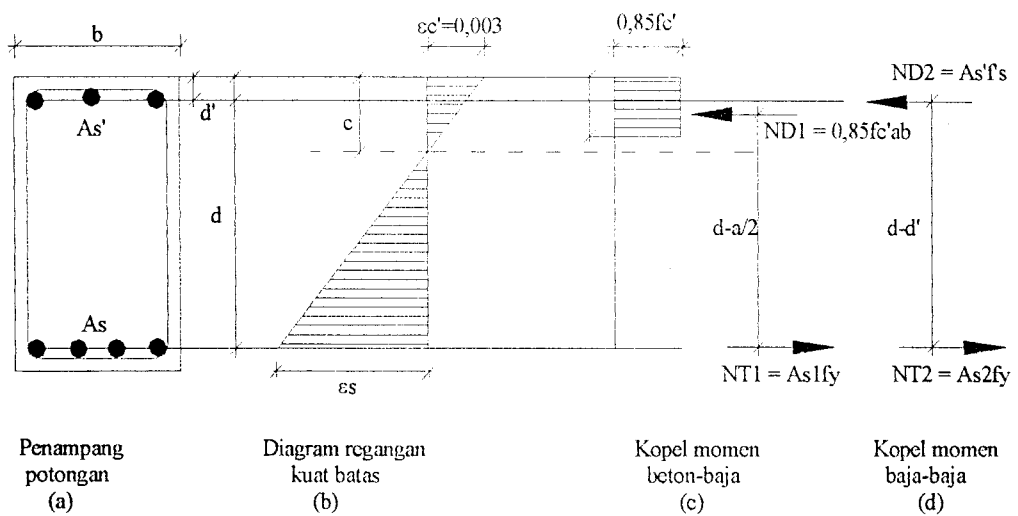

Gambar : distribusi tegangan dan regangan pada penampang balok

Dihitung luas tulangan A_s dari ratio tulangan maksimum :

$$A_s = \rho_{max} \cdot b \cdot d$$

Hitung tinggi blok tegangan segi empat ekuivalen :

$$a = \frac{A_{s1} \cdot f_y}{0,85f_c \cdot b}$$

kemudian kapasitas momen M_{n1} dapat dihitung sebagai berikut :

$$M_{n1} = A_{s1} \cdot f_y \cdot (d - a/2)$$

Kelebihan momen yang perlu ditahan sebesar :

$$M_{n2} = M_{n_{perlu}} - M_{n1}$$

Tentukan letak garis netral :

$$x = \frac{600}{600 + f_y} \cdot d$$

periksa regangan tulangan tekan ϵ_s' :

$$\epsilon_s' = \frac{x - d'}{x} \cdot \epsilon_{cu}$$

terhadap regangan leleh baja :

$$\epsilon_y = \frac{f_y}{E_s}$$

Bila $\epsilon_s' \geq \epsilon_y$, maka baja tekan telah leleh pada saat regangan beton mencapai regangan hancur (0,003), maka $f_s' = f_y$

Namun bila $\epsilon_s < \epsilon_y$, maka $f_s' = \epsilon_s' \cdot E_s$

Luas tulangan tekan (A_s') dan tambahan tulangan tarik (A_{s2}) yang diperlukan adalah :

$$A_s' = A_{s2} = \frac{M_{n2}}{f_s' \cdot (d - d')}$$

Luas tulangan tarik yang diperlukan :

$$A_s = A_{s1} + A_{s2}$$

Kontrol harga Mn

Ratio tulangan tarik yang dipakai :

$$\rho = \frac{A_s'}{b \cdot d}$$

Regangan tulangan tekan yang terjadi :

$$\epsilon_s' = \frac{x-d}{x} \cdot \epsilon_{cu}$$

Regangan tulangan tarik yang terjadi :

$$\epsilon_s = \frac{d-x}{x} \cdot \epsilon_{cu}$$

Bila $\epsilon_s' \geq \epsilon_y$, maka asumsi tulangan tekan (A_s') telah leleh adalah benar.

Bila $\epsilon_s \geq \epsilon_y$, maka asumsi tulangan tarik (A_s) telah leleh adalah benar.

Bila $\epsilon_s' < \epsilon_y$ atau $\epsilon_s < \epsilon_y$, maka balok harus dianggap balok bertulangan sebelah atau f_s' pada tulangan tekan harus dicari dengan tegangan aktual dengan langkah perhitungan sebagai berikut :

$$f_s' = \epsilon_s' \cdot E_s$$

Tinggi blok tegangan ekuivalen menggunakan tegangan aktual tekan :

$$a = \frac{A_s \cdot f_y - A_s' \cdot f_s'}{0,85 \cdot f_c \cdot b}$$

Maka letak garis netral dapat dihitung :

$$x = a / \beta_1$$

Cek ulang nilai regangan tulangan tekan :

$$\epsilon_s' = \frac{x-d}{x} \cdot \epsilon_{cu}$$

Bila ϵ_s' hasil perhitungan telah mendekati nilai asumsi awal ϵ_s' yang diambil maka coba-coba selesai dan f_s' menggunakan f_s' hasil coba-coba.

Bila ϵ_s' belum mendekati coba-coba dilanjutkan dengan mengambil nilai ϵ_s' baru.

Cek ratio tulangan :

$$\rho \leq \rho_{\max} + \rho' \frac{f_s'}{f_y}$$

Bila ρ tidak memenuhi syarat di atas maka ukuran penampang yang dipergunakan tidak kuat, penampang harus diperbesar.

Hitung lagi tinggi blok tegangan ekuivalen :

$$a = \frac{A_s \cdot f_y - A_s' \cdot f_s'}{0,85 \cdot f_c \cdot b}$$

Momen nominal dari tulangan tekan dapat diperoleh, yakni sebesar :

$$M_n = (A_s \cdot f_y - A_s' \cdot f_s') \cdot (d - a/2) + A_s' \cdot f_s' \cdot (d - d')$$

3.3.3 Penulangan geser

Pada masalah ini dipakai kombinasi tulangan geser dan torsi. Perencanaan tulangan geser adalah sebagai berikut :

1. Bila $V_u \leq 0,5 \cdot \phi \cdot V_c$

Tidak perlu tulangan geser

2. Bila $0,5 \cdot \phi \cdot V_c < V_u \leq \phi V_c$

. Selain itu dipakai tulangan geser minimum sebesar :

$$- S \leq \frac{A_v \cdot f_y \cdot d}{\frac{1}{2} \cdot b \cdot d}$$

$$- S \leq d/2$$

$$- S \leq 600 \text{ mm}$$

3. Bila $\phi V_c < V_u \leq (\phi V_u + \phi V_{S_{\min}})$

$$V_{S_{\min}} = 1/3 \cdot b \cdot d$$

Dipakai sengkang dengan jarak sebesar :

$$- S \leq \frac{A_v \cdot f_y \cdot d}{1/3 \cdot b \cdot d}$$

$$- S \leq d/2$$

$$- S \leq 600 \text{ mm}$$

4. Bila $(\phi V_u + \phi V_{S_{\min}}) < V_u \leq 3 \cdot \phi V_c$

Dipakai sengkang dengan jarak sebesar :

$$- \frac{V_u - V_c}{\phi}$$

$$- S \leq \frac{A_v \cdot f_y \cdot d}{V_s}$$

$$- S \leq d/2$$

$$- S \leq 600 \text{ mm}$$

5. Bila $3 \cdot \phi V_c < V_u \leq 5 \cdot \phi V_c$

Dipakai sengkang dengan jarak sebesar :

$$- V_s = \frac{V_u - V_c}{\phi}$$

$$- S \leq \frac{A_v \cdot f_y \cdot d}{V_s}$$

$$- S \leq d/4$$

$$- S \leq 300 \text{ mm}$$

6. Bila $V_u > 5 \cdot \phi V_c$

Untuk balok dimensinya diperbesar atau diubah.

3.4 Perencanaan Kolom

Perhitungan untuk menentukan tulangan pada kolom dimana ukuran penampang serta beban aksial dan momen yang bekerja telah diketahui.

Perhitungan tulangan lentur dilakukan dua kali yakni ke arah $-x$ dan ke arah $-y$ untuk menentukan A_s , A_s' , $A_{s_{ka}}$, $a_{s_{ki}}$.

Langkah – langkah Perencanaan Kolom Terhadap Lentur

Penentuan tulangan yang diperlukan dengan bantuan grafik interaksi kolom dengan diketahui beban kerja kolom.

M_u = momen ultimit ujung kolom karena beban vertikal pada arah sejajar sumbu yang akan diperhitungkan.

P_u = gaya aksial ultimit.

b , h = ukuran kolom yang akan dipakai.

Dari pembacaan grafik interaksi kolom diperoleh persentasi luas tulangan total yang diperlukan untuk arah sumbu yang sedang diperhitungkan. Pembacaan dilakukan dengan melihat letak titik (P_u , M_u) terhadap lengkung persentasi luas tulangan, dengan grafik yang dipakai adalah grafik interaksi untuk ukuran kolom $b \times h$.

Bila ternyata pembacaan menunjukkan bahwa persentasi tulangan adalah lebih dari lima persen (5%), maka asumsi ukuran penampang diperbesar.

Dari persen A_s total, diperoleh luas tulangan yang diperlukan :

$$A_{s_i} = \text{persen} \times b \times h$$

Sehingga luas tulangan untuk masing-masing sisi ($A_s = A_s'$ untuk sumbu y dan $A_{s_{ki}} = A_{s_{ka}}$ untuk sumbu x) dapat dihitung :

$$A_s = A_s' = \frac{A_{s_t}}{2} \text{ atau}$$

$$A_{s_{ki}} = A_{s_{ka}} = \frac{A_{s_t}}{2}$$

Kemudian cek Pn yang mampu ditahan dengan langkah sebagai berikut :

Tentukan letak garis netral patah balanced :

$$xb = \frac{600}{600 + f_y} \cdot d$$

Tinggi blok tekan ekuivalen dapat diperoleh sebesar :

$$ab = xb \cdot \beta_1$$

dan tegangan yang terjadi pada baja :

$$f_s' = \frac{(xb - d) \cdot 600}{xb}$$

Kemudian Pn pada kondisi balanced dapat ditentukan :

$$P_{nb} = \beta_1 \cdot f_c \cdot b \cdot d + A_s \cdot f_y - A_s' \cdot f_s'$$

Dan Mn balanced dapat dihitung :

$$M_{nb} = 0,85 \cdot f_c \cdot b \cdot ab \cdot (h/2 - a/2) + A_s' \cdot (f_s' - 0,85 \cdot f_c) \cdot (h/2 - d) + A_s \cdot f_y \cdot (d - h/2)$$

Eksentrisitas balanced dapat dihitung :

$$eb = \frac{M_{nb}}{P_{nb}}$$

Tentukan e akibat Mu dan Pu yang terjadi :

$$e = \frac{M_u}{P_u}$$

Bila $e > eb$ maka yang terjadi adalah keruntuhan tarik

Bila $e < eb$ maka yang terjadi adalah keruntuhan desak

Bila terjadi keruntuhan tarik, maka P_n dapat dihitung dengan persamaan :

$$P_n = 0,85 \cdot f_c \cdot b \cdot d \cdot \left(\frac{h-2e}{2d} + \sqrt{\frac{h-2e}{2d} + 2m \cdot \rho \cdot (1-d'/d)} \right)$$

Bila terjadi keruntuhan desak, maka P_n dapat dihitung dengan persamaan :

$$P_n = \frac{A_s \cdot f_y}{\frac{e}{d-d'} + 0,5} + \frac{b \cdot h \cdot f_c}{3 \cdot h \cdot \frac{e}{d'} + 1,18}$$

bila $P_u < P_n$ maka penampang dan tulangan telah cukup.

Kontrol jarak tulangan :

- Kontrol jarak vertikal

$$Y = hk - 2pb - 2Ds - 2 \cdot D < 30 \text{ cm}$$

- Kontrol jarak horisontal

$$X = (b - 2pb - 2Ds - N \cdot D) / (N - 1) > 2,5 \text{ cm}$$

3.4.1 Disain sengkang

$X = 48$ kali diameter batang tulangan sengkang

$X = 16$ kali diameter batang tulangan memanjang

Ukuran kolom arah terkecil

Dipakai jarak yang terkecil

3.4.2 Tulangan Geser pada Kolom

Perhitungan tulangan geser pada kolom dilakukan sama dengan langkah – langkah perhitungan tulangan geser pada balok induk.

3.5 Perencanaan Pondasi

Pondasi direncanakan sebagai pondasi telapak. Nilai f_c , f_y , σ_{tanah} diketahui sedangkan tebal pelat diasumsikan, kemudian dihitung luas pondasi yang diperlukan berdasarkan σ_{net} tanah.

Hitung beban tanah diatas pondasi :

$$q = d_f \times b_j_{\text{tanah}} + t_{\text{pondasi}} \times b_j_{\text{beton}}$$

Hitung daya dukung tanah netto :

$$\sigma_{\text{net}} = \sigma - q$$

Ambil ukuran pondasi dari gaya kolom, dengan luas yang dibutuhkan :

$$A_f = \frac{P_u}{\sigma_{\text{net}}}$$

Cek tegangan yang terjadi :

$$\sigma_{\text{max}} = \frac{P}{A} + \frac{M_x \times y_{\text{max}}}{I_x} + \frac{M_y \times x_{\text{max}}}{I_y} + q$$

Dengan $\sigma_{\text{max}} \leq \sigma_{\text{ijin}}$

$$\sigma_{\text{min}} = \frac{P}{A} + \frac{M_x \times y_{\text{min}}}{I_x} + \frac{M_y \times x_{\text{min}}}{I_y} + q$$

Dengan $\sigma_{\text{max}} > 0$

Cek kapasitas geser

Gaya geser yang terjadi pada penampang kritis :

$$V_u = \sigma \times b_{\text{pakai}} \times l_{\text{kritis}}$$

Kapasitas geser :

$$V_c = 1/6 \sqrt{f_c} \times b \times d$$

$$V_c = (2 + 4/\beta_c) \cdot \sqrt{f_c} \times b \times d$$

Kemudian untuk menghitung tulangan yang diperlukan, hitung momen yang terjadi :

$$M_u = 0,5 \times P_u \times l^2 \times b_{pakai}$$

Luas tulangan yang dibutuhkan adalah :

$$A_s = \rho_{pakai} \times d$$

BAB IV

PERHITUNGAN STRUKTUR

4.1. Perencanaan Kuda – kuda

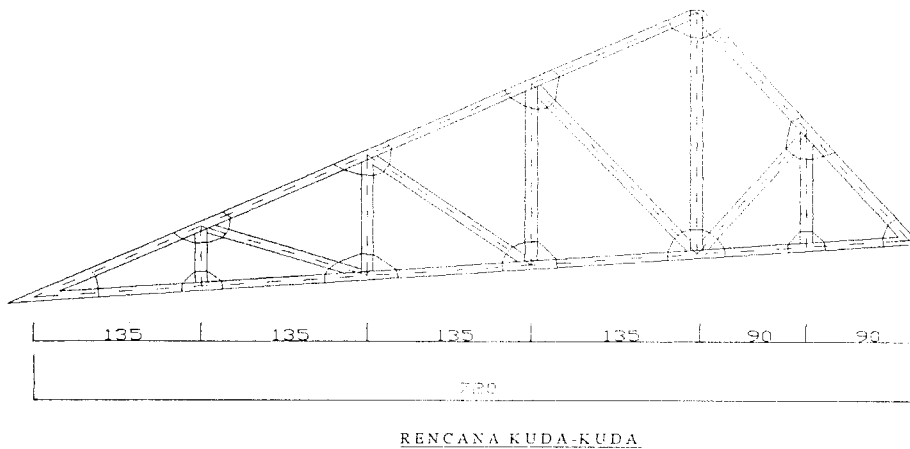

Gambar 4.1 rencana kuda – kuda

4.1.1 Perhitungan Gording

Jarak Gording = 1,49 m (kiri) ; 1,27 m (kanan)

Jarak Kuda – kuda = 3,0 m

Berat sendiri penutup atap = 50 Kg / m²

Beban Hidup (P) = 100 Kg

Dicoba Gording ukuran 8/15, Kayu Bengkirai Klas I Mutu A

BD = 0,93 gr/cm³ ; E = 125.000 Kg/cm²

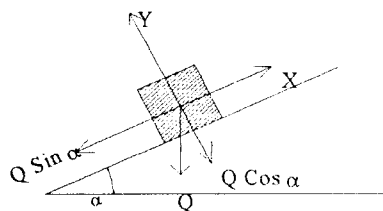

4.1.2 Beban yang bekerja pada gording

1. Beban Angin Kiri ($\alpha = 24,7^\circ$)

Konstruksi dengan beban angin kiri

Koefisien angin (c), menurut PPI. 1983

Untuk $\alpha = 24,7^\circ < 65^\circ$

$$C_1 = (0,02\alpha - 0,4) = 0,094$$

$$C_2 = -0,4$$

$$Q_{\text{angin1}} = C_1 \cdot Q \cdot L_1 = 0,049 \cdot 25 \cdot 1,49 = 3,5 \text{ kg/m'}$$

$$Q_{\text{angin2}} = C_2 \cdot Q \cdot L_2 = 0,040 \cdot 25 \cdot 1,27 = 12,7 \text{ kg/m'}$$

2. Beban Angin Kanan ($\alpha = 45^\circ$)

Konstruksi dengan beban angin kanan

Koefisien angin (c), menurut PPI. 1983

Untuk $\alpha = 45^\circ < 65^\circ$

$$C_1 = (0,02\alpha - 0,4) = 0,50$$

$$C_2 = -0,40$$

$$Q_{\text{angin1}} = C_1 \cdot Q \cdot L_1 = 0,50 \cdot 25 \cdot 1,27 = 15,87 \text{ kg/m'}$$

$$Q_{\text{angin2}} = C_2 \cdot Q \cdot L_2 = 0,040 \cdot 25 \cdot 1,49 = 14,90 \text{ kg/m'}$$

3. Beban Atap

Digunakan jenis atap ” Genteng ”, $Q = 50 \text{ kg/m}^2$ – PPI - 83

$$Q_{\text{atap kiri}} = 50 \cdot 1,49 = 74,50 \text{ kg/m}^2$$

$$\begin{aligned} Q_y &= Q_{\text{atap}} \cdot \cos \alpha \\ &= 74,5 \cos 24,7^\circ = 67,68 \text{ kg/m}^2 \end{aligned}$$

$$\begin{aligned} Q_x &= Q_{\text{atap}} \cdot \sin \alpha \\ &= 74,5 \sin 24,7^\circ = 31,13 \text{ kg/m}^2 \end{aligned}$$

$$Q_{\text{atap kanan}} = 50 \cdot 1,27 = 63,50 \text{ kg/m}^2$$

$$\begin{aligned} Q_y &= Q_{\text{atap}} \cdot \cos \alpha \\ &= 63,5 \cos 45^\circ = 44,90 \text{ kg/m}^2 \end{aligned}$$

$$\begin{aligned} Q_x &= Q_{\text{atap}} \cdot \sin \alpha \\ &= 63,5 \sin 45^\circ = 44,90 \text{ kg/m}^2 \end{aligned}$$

4. Beban Pekerja

Menurut PPI – 1983, beban pekerja / orang (P) = 100 kg

$$\begin{aligned} P_{y \text{ kiri}} &= P \cos \alpha \\ &= 100 \cos 24,7^\circ = 90,85 \text{ kg/m}^2 \end{aligned}$$

$$\begin{aligned} P_{x \text{ kiri}} &= P \sin \alpha \\ &= 100 \sin 24,7^\circ = 41,79 \text{ kg/m}^2 \end{aligned}$$

$$\begin{aligned} P_{y \text{ kanan}} &= P \cos \alpha \\ &= 100 \cos 45^\circ = 70,71 \text{ kg/m}^2 \end{aligned}$$

$$\begin{aligned} P_{x \text{ kanan}} &= P \sin \alpha \\ &= 100 \sin 45^\circ = 70,71 \text{ kg/m}^2 \end{aligned}$$

5. Berat sendiri Gording

$$Q_{\text{gording}} = \rho \cdot b \cdot h$$

$$= 930 \cdot 0,08 \cdot 0,15 = 11,16 \text{ kg}$$

$$Q_{y \text{ kiri}} = Q_{\text{gording}} \cos \alpha$$

$$= 11,16 \cos 24,7^\circ = 10,14 \text{ kg}$$

$$Q_{x \text{ kiri}} = Q_{\text{gording}} \sin \alpha$$

$$= 11,16 \sin 24,7^\circ = 4,66 \text{ kg}$$

$$Q_{y \text{ kanan}} = Q_{\text{gording}} \cos \alpha$$

$$= 11,16 \cos 45^\circ = 7,89 \text{ kg}$$

$$Q_{x \text{ kanan}} = Q_{\text{gording}} \sin \alpha$$

$$= 11,16 \sin 45^\circ = 7,89 \text{ kg}$$

4.1.3 Jenis gording

Gording digunakan kayu Bengkirai Klas I mutu A

Kayu klas kuat I, mutu A, menurut PPKI – 1961

Untuk beban tetap

$$\bar{\sigma}_{\text{lt}} = 150 \text{ kg/cm}^2$$

$$\bar{\sigma}_{\text{tkj}} = \bar{\sigma}_{\text{trj}} = 130 \text{ kg/cm}^2$$

$$\bar{\sigma}_{\text{tk.L}} = 40 \text{ kg/cm}^2$$

$$\bar{\tau}_{\parallel} = 20 \text{ kg/cm}^2$$

Untuk beban sementara digandakan dengan faktor pengali 5/4

$$\bar{\sigma}_{lt} = 150 \cdot 5/4 = 187,50 \text{ kg/cm}^2$$

$$\bar{\sigma}_{tkj} = \bar{\sigma}_{trj} = 130 \cdot 5/4 = 162,50 \text{ kg/cm}^2$$

$$\bar{\sigma}_{tkL} = 40 \cdot 5/4 = 50 \text{ kg/cm}^2$$

$$\bar{\tau}_{||} = 20 \cdot 5/4 = 25 \text{ kg/cm}^2$$

$$I_x = 1/12 \cdot 8 \cdot 15^3 = 2250 \text{ cm}^4$$

$$I_y = 1/12 \cdot 8^3 \cdot 15 = 640 \text{ cm}^4$$

$$W_x = 1/6 \cdot 8 \cdot 15^2 = 300 \text{ cm}^3$$

$$W_y = 1/6 \cdot 8^2 \cdot 15 = 160 \text{ cm}^3$$

4.1.4 Kontrol Terhadap Tegangan

1. tegangan Tetap

$$\begin{aligned} Q_{y \text{ tetap}} &= Q_{y \text{ atap}} + Q_{y \text{ gording}} \\ &= 67,68 + 10,13 = 77,82 \text{ kg/m}^2 \text{ (Ki)} \\ &= 44,90 + 7,89 = 52,79 \text{ kg/m}^2 \text{ (Ka)} \\ Q_{x \text{ tetap}} &= 31,13 + 4,66 = 35,79 \text{ kg/m}^2 \text{ (Ki)} \\ &= 44,90 + 7,89 = 52,79 \text{ kg/m}^2 \text{ (Ka)} \\ P_{y \text{ tetap}} &= P_{y \text{ orang}} = 90,85 \text{ kg (Ki)} \\ &= 70,71 \text{ kg (Ka)} \\ P_{x \text{ tetap}} &= P_{x \text{ orang}} = 41,79 \text{ kg (Ki)} \\ &= 70,71 \text{ kg (Ka)} \end{aligned}$$

Momen yang terjadi

$$\begin{aligned}
 M_{x \text{ kiri}} &= 1/8 \cdot Q_y \text{ tetap} \cdot L^2 + 1/4 \cdot P_y \text{ tetap} \cdot L \\
 &= 1/8 \cdot 77,82 \cdot 3,0^2 + 1/4 \cdot 90,85 \cdot 3,0 \\
 &= 87,55 + 68,14 \\
 &= 155,69 \text{ kg.m}
 \end{aligned}$$

$$\begin{aligned}
 M_{y \text{ kiri}} &= 1/8 \cdot Q_x \text{ tetap} \cdot L^2 + 1/4 \cdot P_x \text{ tetap} \cdot L \\
 &= 1/8 \cdot 35,79 \cdot 3,0^2 + 1/4 \cdot 70,71 \cdot 3,0 \\
 &= 40,26 + 53,03 \\
 &= 93,29 \text{ kg.m}
 \end{aligned}$$

$$\begin{aligned}
 \sigma_{\text{lentur}} &= \frac{M_x}{W_x} + \frac{M_y}{W_y} < \bar{\sigma}_{lt} = 150 \text{ kg/cm}^2 \\
 &= \frac{155,69 \cdot 10^2}{300} + \frac{93,29 \cdot 10^2}{160} \\
 &= 51,90 + 58,31 \\
 &= 110,206 \text{ kg/cm}^2 < \bar{\sigma}_{lt} = 150 \text{ kg/cm}^2 \quad \text{OK!}
 \end{aligned}$$

2. tegangan Sementara

$$\begin{aligned}
 Q_y \text{ sementara} &= Q_y \text{ tetap} \\
 &= 77,82 \text{ kg/m}^2
 \end{aligned}$$

$$\begin{aligned}
 Q_x \text{ sementara} &= Q_x \text{ tetap} + Q_{\text{angin}} \\
 &= 35,79 + 3,50 \\
 &= 39,24 \text{ kg/m}^2
 \end{aligned}$$

$$P_y \text{ tetap} = P_y \text{ orang} = 90,85 \text{ kg (Ki)}$$

$$P_x \text{ tetap} = P_x \text{ orang} = 41,79 \text{ kg (Ki)}$$

Momen yang terjadi

$$\begin{aligned}
 M_{x \text{ kiri}} &= 1/8 \cdot Q_y \text{ sementara} \cdot L^2 + 1/4 \cdot P_y \text{ tetap} \cdot L \\
 &= 1/8 \cdot 77,82 \cdot 3,0^2 + 1/4 \cdot 90,85 \cdot 3,0 \\
 &= 87,55 + 68,14 \\
 &= 155,69 \text{ kg.m}
 \end{aligned}$$

$$\begin{aligned}
 M_{y \text{ kiri}} &= 1/8 \cdot Q_x \text{ sementara} \cdot L^2 + 1/4 \cdot P_x \text{ tetap} \cdot L \\
 &= 1/8 \cdot 39,24 \cdot 3,0^2 + 1/4 \cdot 70,71 \cdot 3,0 \\
 &= 44,15 + 53,03 \\
 &= 97,18 \text{ kg.m}
 \end{aligned}$$

$$\begin{aligned}
 \sigma_{\text{lentur}} &= \frac{M_x}{W_x} + \frac{M_y}{W_y} < \bar{\sigma}_{\text{lt sementara}} = 187,50 \text{ kg/cm}^2 \\
 &= \frac{155,69 \cdot 10^2}{300} + \frac{97,18 \cdot 10^2}{160} \\
 &= 51,90 + 60,73 \\
 &= 112,63 \text{ kg/cm}^2 < \bar{\sigma}_{\text{lt sementara}} = 150 \text{ kg/cm}^2 \quad \text{OK!}
 \end{aligned}$$

4.1.5 Kontrol terhadap defleksi akibat beban tetap

$$f = \frac{5}{384} \cdot \frac{QL^4}{EI} + \frac{1}{48} \cdot \frac{P \cdot L^3}{EI} \leq f_{\text{maks}} = 1/360 \cdot L$$

$$\begin{aligned}
 f_x &= \frac{5}{384} \cdot \frac{Q_x \text{ tetap} \cdot L^4}{EI_y} + \frac{1}{48} \cdot \frac{P_x \text{ tetap} \cdot L^3}{EI_y} \\
 &= \frac{5}{384} \cdot \frac{52,79 \cdot 10^{-2} \cdot 300^4}{1,25 \cdot 10^5 \cdot 640} + \frac{1}{48} \cdot \frac{70,71 \cdot 300^3}{1,25 \cdot 10^5 \cdot 640} \\
 &= 0,03 + 0,85 \\
 &= 0,87 \text{ cm} < 2,0 \text{ cm} \quad \text{OK!}
 \end{aligned}$$

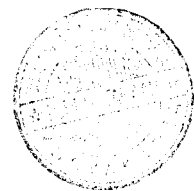

$$\begin{aligned}
 f_y &= \frac{5}{384} \cdot \frac{Q_v \text{ tetap} \cdot L^4}{EI_x} + \frac{1}{48} \cdot \frac{P_v \text{ tetap} \cdot L^3}{EI_x} \\
 &= \frac{5}{384} \cdot \frac{77,82 \cdot 10^{-2} \cdot 300^4}{1,25 \cdot 10^9 \cdot 2250} + \frac{1}{48} \cdot \frac{90,85 \cdot 300^3}{1,25 \cdot 10^9 \cdot 2250} \\
 &= 0,61 + 0,31 \\
 &= 0,92 \text{ cm} < 2,0 \text{ cm} \quad \text{OK!}
 \end{aligned}$$

$$\begin{aligned}
 f_{xy} &= \sqrt{f_x^2 + f_y^2} \\
 &= \sqrt{0,87^2 + 0,92^2} \\
 &= \sqrt{0,76 + 0,84} \\
 &= 1,26 \text{ cm} < 2,0 \text{ cm} \quad \text{OK!}
 \end{aligned}$$

4.1.6 Perhitungan struktur kuda – kuda

Perhitungan struktur kuda – kuda dalam perencanaan ulang/*redesign* ini dihitung dengan menggunakan program SAP 2000.

Beban – beban yang bekerja pada kuda – kuda

1. Beban Tetap

Terdiri dari

- Beban Atap

Jenis atap "Genteng Keramik" $Q = 50 \text{ kg/m}^2$

$$\begin{aligned} P_{ki} &= K_{ki} \cdot Q_{atap} \cdot L \\ &= 1,49 \cdot 50 \cdot 3,0 \\ &= 223,5 \text{ kg} \end{aligned}$$

$$\begin{aligned} P_{ka} &= K_{ka} \cdot Q_{atap} \cdot L \\ &= 1,27 \cdot 50 \cdot 3,0 \\ &= 190,5 \text{ kg} \end{aligned}$$

$$P_1 = P_{ki} = 223,5 \text{ kg}$$

$$\begin{aligned} P_2 &= \frac{1}{2} P_{ki} + \frac{1}{2} P_{ka} \\ &= \frac{1}{2} \cdot 223,5 + \frac{1}{2} \cdot 190,5 \\ &= 197,0 \text{ kg} \end{aligned}$$

$$P_3 = P_{ka} = 190,5 \text{ kg}$$

- Beban Gording

$$\begin{aligned} P_{gording} &= \rho \cdot b \cdot h \cdot L \\ &= 930 \cdot 0,08 \cdot 0,15 \cdot 3,0 \\ &= 33,48 \text{ kg} \end{aligned}$$

- Muatan akibat beban tetap = Beban atap + beban Gording

$$P_1 = 223,5 + 33,48 = 256,98 \text{ kg}$$

$$P_2 = 197,0 + 33,48 = 230,48 \text{ kg}$$

$$P_3 = 190,5 + 33,48 = 223,98 \text{ kg}$$

- Beban Langit – langit

Terdiri atas beban penggantung + beban eternit

$$Q = (7 + 11) \text{ kg/m}^2 \cdot 3.0 \text{ m}$$

$$= 54,0 \text{ kg/m}$$

$$P_4 = \frac{1}{2} \cdot 1,35 \cdot 54,0 = 36,45 \text{ kg}$$

$$P_5 = 1,35 \cdot 54,0 = 72,90 \text{ kg}$$

$$P_8 = \frac{1}{2} \cdot 0,90 \cdot 54,0 = 24,30 \text{ kg}$$

$$P_7 = 0,90 \cdot 54,0 = 48,60 \text{ kg}$$

$$P_6 = \frac{1}{2}P_5 + \frac{1}{2}P_7 = 60,75 \text{ kg}$$

2. Beban Hidup

$$\text{Beban Hidup} = P_{\text{orang}} = 100 \text{ kg}$$

3. Beban sementara

Beban Angin

$$\text{Muatan angin (} W_u \text{)} = 25 \text{ kg/m}^2$$

- Angin dari kiri ke kanan

$$\text{Untuk } \alpha = 24,7^\circ$$

$$C_1 = (0,02\alpha - 0,4) = 0,094$$

$$C_2 = -0,04$$

Tekan

$$Q = W_u \cdot C_1 = 25 \cdot 0,094 = 2,35 \text{ kg/m}^2$$

$$P = Q \cdot l \cdot L$$

$$= 2,35 \cdot 1,49 \cdot 3,0 = 10,505 \text{ kg}$$

$$P_1 = 10,505 \text{ kg}$$

$$P_2 = \frac{1}{2} \cdot P_1 = \frac{1}{2} \cdot 10,505 = 5,253 \text{ kg}$$

Hisap

$$Q = W_u \cdot C_2 = 25 \cdot 0,4 = 10 \text{ kg}$$

$$P = Q \cdot l \cdot L$$

$$= 10 \cdot 1,27 \cdot 3,0 = 38,10 \text{ kg}$$

$$P_3 = 38,10 \text{ kg}$$

$$P_2' = \frac{1}{2} \cdot P_3 = \frac{1}{2} \cdot 38,10 = 19,05 \text{ kg}$$

- Angin dari kiri ke kanan

Untuk $\alpha = 45^\circ$

$$C_1 = (0,02\alpha - 0,4) = 0,50$$

$$C_2 = -0,04$$

Tekan

$$Q = W_u \cdot C_1 = 25 \cdot 0,50 = 12,50 \text{ kg/m}^2$$

$$P = Q \cdot l \cdot L$$

$$= 12,50 \cdot 1,27 \cdot 3,0 = 47,625 \text{ kg}$$

$$P_1 = 47,625 \text{ kg}$$

$$P_2 = \frac{1}{2} \cdot P_1 = \frac{1}{2} \cdot 47,625 = 23,813 \text{ kg}$$

Hisap

$$Q = W_u \cdot C_2 = 25 \cdot 0,4 = 10 \text{ kg}$$

$$P = Q \cdot l \cdot L$$

$$= 10 \cdot 1,49 \cdot 3,0 = 44,70 \text{ kg}$$

$$P_3 = 44,70 \text{ kg}$$

$$P_2' = \frac{1}{2} \cdot P_3 = \frac{1}{2} \cdot 44,70 = 22,35 \text{ kg}$$

Tabel 4.1 beban angin untuk setiap joint

Angin dari kiri ke kanan	Angin dari kanan ke kiri
$P_1 \cos \alpha_1 = 10,505 \cos 24,7^\circ = 9,54 \text{ kg}$	$P_1 \cos \alpha_1 = 47,625 \cos 24,7^\circ = 43,26 \text{ kg}$
$P_1 \sin \alpha_1 = 10,505 \sin 24,7^\circ = 4,39 \text{ kg}$	$P_1 \sin \alpha_1 = 47,625 \sin 24,7^\circ = 19,90 \text{ kg}$
$P_2 \cos \alpha_1 = 5,253 \cos 24,7^\circ = 4,77 \text{ kg}$	$P_2' \cos \alpha_1 = 22,35 \cos 24,7^\circ = 20,305 \text{ kg}$
$P_2 \sin \alpha_1 = 5,253 \sin 24,7^\circ = 2,19 \text{ kg}$	$P_2' \sin \alpha_1 = 22,35 \sin 24,7^\circ = 9,33 \text{ kg}$
$P_2' \cos \alpha_2 = 19,05 \cos 45^\circ = 13,47 \text{ kg}$	$P_2 \cos \alpha_2 = 23,813 \cos 45^\circ = 16,83 \text{ kg}$
$P_2' \sin \alpha_2 = 19,05 \sin 45^\circ = 13,47 \text{ kg}$	$P_2 \sin \alpha_2 = 23,813 \sin 45^\circ = 16,83 \text{ kg}$
$P_3 \cos \alpha_2 = 38,10 \cos 45^\circ = 26,94 \text{ kg}$	$P_3 \cos \alpha_2 = 44,70 \cos 45^\circ = 31,608 \text{ kg}$
$P_3 \sin \alpha_2 = 38,10 \sin 45^\circ = 26,94 \text{ kg}$	$P_3 \sin \alpha_2 = 44,70 \sin 45^\circ = 31,608 \text{ kg}$

Beban Tetap + beban Hidup

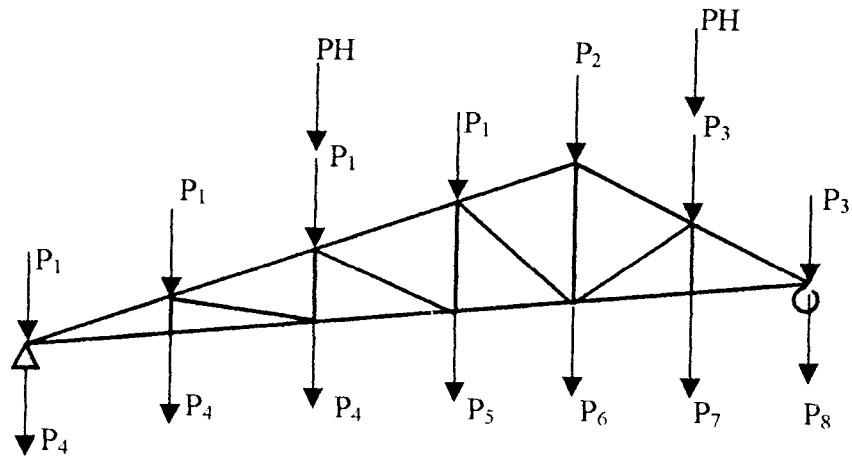

Beban Angin dari kiri ke kanan

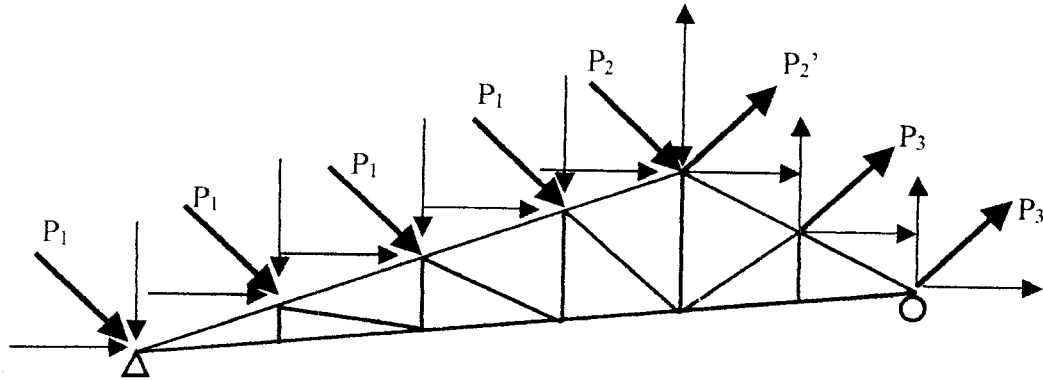

Beban Angin dari kanan ke kiri

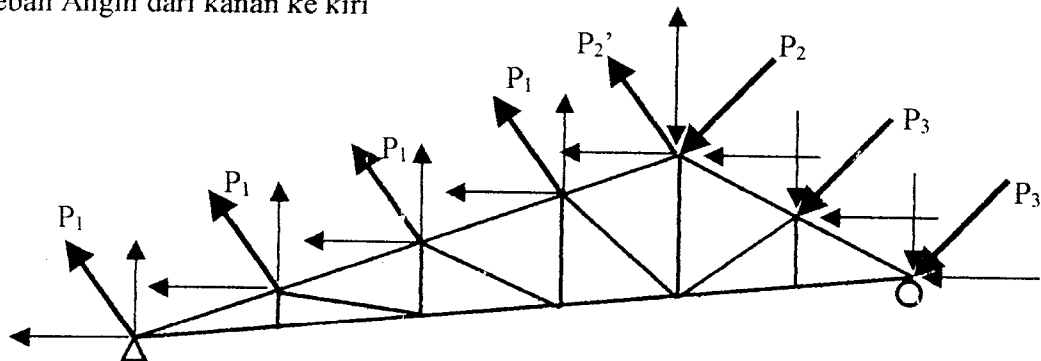

Untuk perhitungan struktur tangga selanjutnya menggunakan Program SAP200, data hasil perhitungan dapat dilihat pada lampiran I.

4.1.7 Perencanaan pelat kuda - kuda

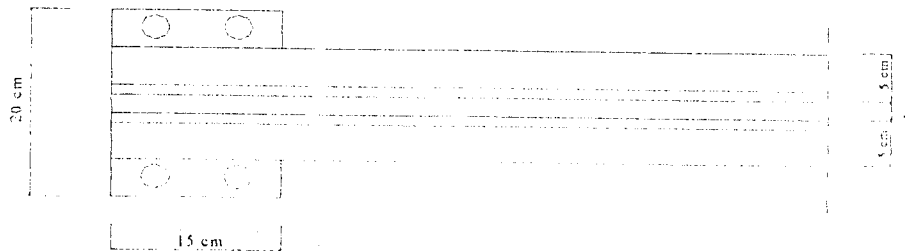

PELAT KUDA-KUDA

Beban P diambil dari reaksi dukungan perhitungan SAP2000 :

$$P_{\text{maks}} = 2191,45 \text{ kg}$$

$$F'_c = 25 \text{ Mpa} = 250 \text{ kg/cm}^2$$

$$A_{\text{perlu}} = \frac{P}{0,33F'_c} = \frac{2191,45}{0,33 \cdot 250} = 26,5630 \text{ cm}^2$$

Dipakai ukuran pelat = $15 \text{ cm} \times 20 \text{ cm} = 300 \text{ cm}^2 > A_{\text{perlu}}$

$$Q = \frac{P}{B \times L} = \frac{2191,45}{300} = 7,375 \text{ kg/cm}$$

$$X = \frac{20 - (5 + 1 + 5)}{2} = 4,5 \text{ cm}$$

$$M = \frac{1}{2} \cdot q \cdot x^2 = \frac{1}{2} \cdot 7,375 \cdot 4,5^2 = 74,6719 \text{ kgcm}$$

Syarat :

$$0,6 F_y = \frac{M}{1/6 \cdot l \cdot t_p}$$

$$t_p = \sqrt{\frac{10 \cdot M}{F_y}} = \sqrt{\frac{10 \cdot 74,6719}{2531}} = 0,5431 \text{ cm} \approx 1 \text{ cm}$$

Pelat kuda - kuda berukuran : $15 \times 20 \times 1 \text{ cm}^3$

4.1.8 Perencanaan sambungan

- Tebal pelat sambung = 1 cm
- $D_{\text{baut}} = \frac{1}{2}'' = 1,27 \text{ cm}$
- Mutu baja profil
- Tegangan leleh (f_y) = 36 Ksi = 2531 kg/cm²
- Mutu baut A325X (Non Full Draat)
- Tegangan tarik (f_t) = 44 Ksi = 3093 kg/cm²
- Tegangan geser (F_v) = 30 Ksi = 2109 kg/cm²

Tinjauan tegangan geser 1 baut :

$$\begin{aligned}
 P_{\text{geser}} &= \frac{1}{4} \cdot \pi \cdot D_{\text{baut}}^2 \cdot F_v \cdot \text{jumlah bidang geser (n)} \\
 &= \frac{1}{4} \cdot \pi \cdot 1,27^2 \cdot 2109 \cdot 2 \\
 &= 5343,762 \text{ kg}
 \end{aligned}$$

Tinjauan tegangan tumpu 1 baut :

$$\begin{aligned}
 P_{\text{tumpu}} &= 1,2 \cdot F_u \cdot D_{\text{baut}} \cdot t \cdot \text{jumlah tumpuan (n)} \\
 &= 1,2 \cdot 4077 \cdot 1,27 \cdot 1 \cdot 1 \\
 &= 6213 \text{ kg}
 \end{aligned}$$

jadi P 1 baut dipakai $P_{\text{geser}} = 5343 \text{ kg}$

$$\text{jumlah baut (N)} = \frac{P_{\text{terjadi}}}{P_1 \text{ baut}}$$

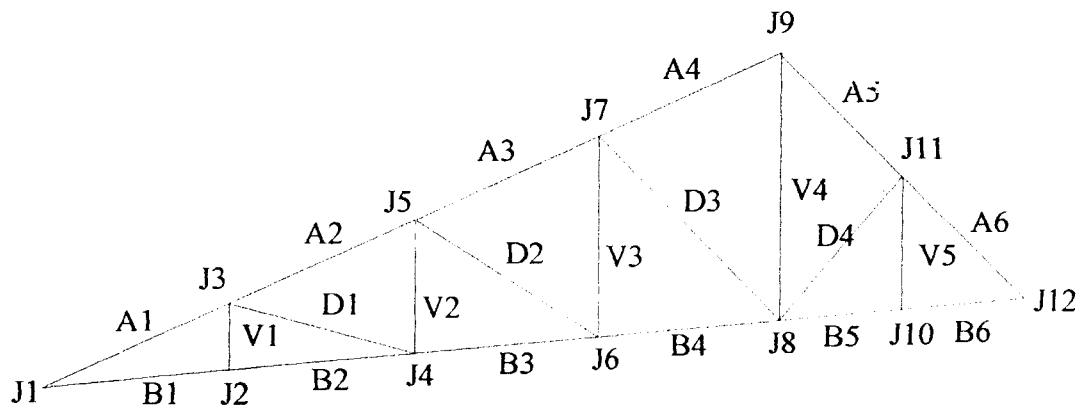

RANGKA KUDA-KUDA

Joint 1 (J1)

A1	-3859,3 kg	$n_{A1} = \frac{3859,3}{5343}$	= 0,72 \approx 2 buah
B1	+ 4045,73 kg	$n_{B1} = \frac{4045,72}{5343}$	= 0,75 \approx 2 buah

Joint 2 (J2)

V1	+120,73 kg	$n_{V1} = \frac{120,73}{5343}$	= 0,02 \approx 2 buah
B2	+4042,34 kg	$n_{B2} = \frac{4042,34}{5343}$	= 0,76 \approx 2 buah

Joint 3 (J3)

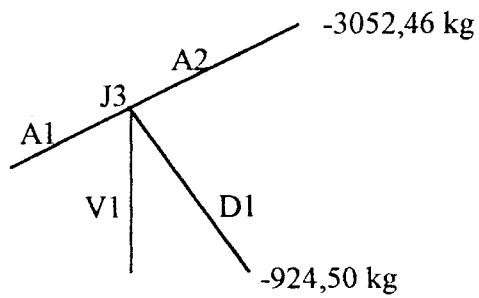

$$nA2 = \frac{3052,46}{5343} = 0,57 \approx 2 \text{ buah}$$

$$nD1 = \frac{924,50}{5343} = 0,17 \approx 2 \text{ buah}$$

Joint 4 (J4)

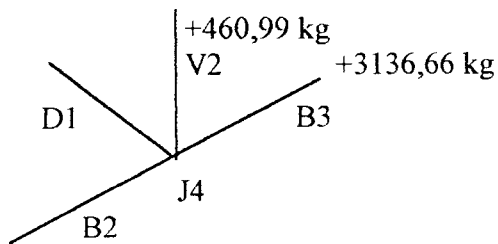

$$nV2 = \frac{460,99}{5343} = 0,08 \approx 2 \text{ buah}$$

$$nB3 = \frac{3136,66}{5343} = 0,5 \approx 2 \text{ buah}$$

Joint 5 (J5)

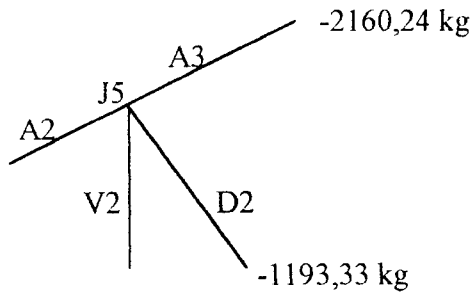

$$nA3 = \frac{2160,24}{5343} = 0,40 \approx 2 \text{ buah}$$

$$nD2 = \frac{1193,33}{5343} = 0,22 \approx 2 \text{ buah}$$

Joint 6 (J6)

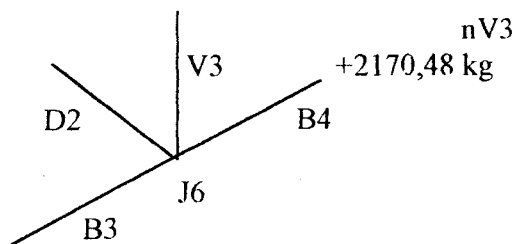

$$nV3 = \frac{2170,48}{5343} = 0,40 \approx 2 \text{ buah}$$

$$nB4 = \frac{2170,48}{5343} = 0,40 \approx 2 \text{ buah}$$

Joint 7 (J7)

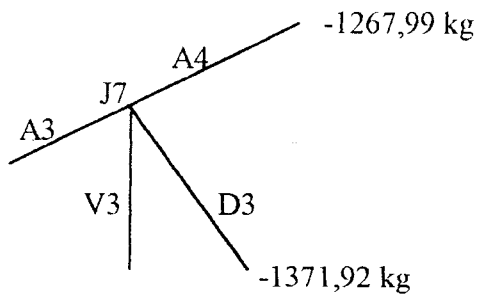

$$nA4 = \frac{1267,99}{5343} = 0,24 \approx 2 \text{ buah}$$

$$nD3 = \frac{1371,92}{5343} = 0,26 \approx 2 \text{ buah}$$

Joint 8 (J8)

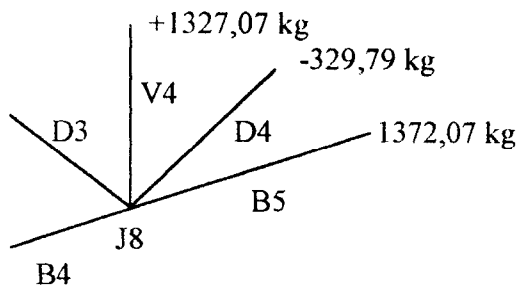

$$nV4 = \frac{1327,07}{5343} = 0,25 \approx 2 \text{ buah}$$

$$nD4 = \frac{329,79}{5343} = 0,06 \approx 2 \text{ buah}$$

$$nB5 = \frac{1372,07}{5343} = 0,26 \approx 2 \text{ buah}$$

Joint 9 (J9)

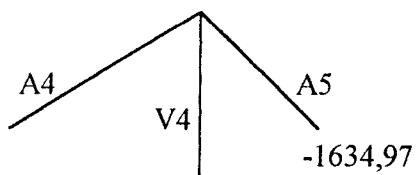

$$nA5 = \frac{1634,97}{5343} = 0,30 \approx 2 \text{ buah}$$

Joint 10 (J10)

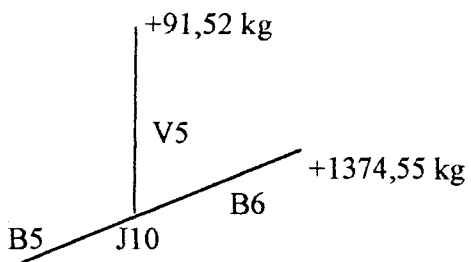

$$nV5 = \frac{91,52}{5343} = 0,02 \approx 2 \text{ buah}$$

$$nB6 = \frac{1374,55}{5343} = 0,26 \approx 2 \text{ buah}$$

Joint I1 (J11)

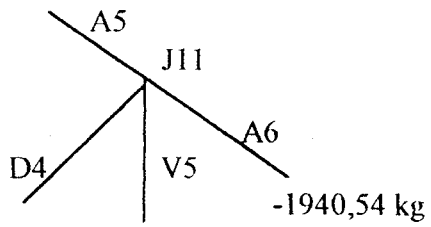

$$nA6 = \frac{1940,54}{5343} = 0,36 \approx 2 \text{ buah}$$

Tabel. Jumlah baut yang diperlukan

Batang	Jumlah baut (buah)
Atas A1, A2, A3, A4, A5, A6	2
Bawah B1, B2, B3, B4, B5, B6	2
Vertikal V1, V2, V3, V4, V5	2
Diagonal D1, D2, D3, D4	2

4.2. Perencanaan Pelat

4.2.1 Pelat basement

Beban yang bekerja :

- Beban mati (DL)

$$\text{Berat sendiri pelat} : 0,14 \times 2400 = 336 \text{ kg/m}^2$$

$$\text{Berat lapisan pasir bawah lantai} : 0,10 \times 1600 = 160 \text{ kg/m}^2$$

$$\text{Berat spesi + (finishing)} : 0,05 \times 2200 = 110 \text{ kg/m}^2$$

$$\text{Beban mati (} q_D \text{)} = 606 \text{ kg/m}^2$$

$$= 5,945 \text{ KN/m}$$

- Beban hidup (LL)

$$\text{Beban hidup lantai parkir (} q_L \text{)} = 800 \text{ kg/m}^2 = 7,85 \text{ KN/m}$$

1. Pelat basement

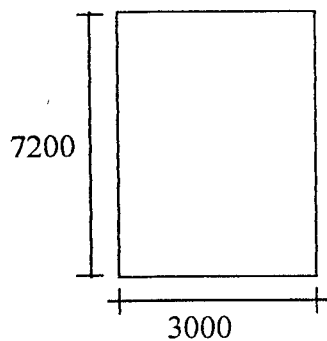

$$\text{Lebar balok} = 250 \text{ mm}$$

Tumpuan dianggap jepit - jepit

$$L_{ny} = 7200 - 250 = 6950 \text{ mm}$$

$$L_{nx} = 3000 - 250 = 2750 \text{ mm}$$

$$\frac{L_{ny}}{L_{nx}} = 2,5$$

$$h_{min} = \frac{L_{ny} \cdot (0,8 + f_y / 1500)}{36 + 9 \cdot \beta}$$

$$= \frac{6950 (0,8 + 240/1500)}{36 + 9 \cdot 2,5}$$

$$= 113,52 \text{ mm}$$

Diambil tebal pelat 140 mm

$$\varnothing \text{ pokok} = 10 \text{ mm} \longrightarrow A_{\varnothing 10} = 78,54 \text{ mm}^2$$

$$\varnothing \text{ bagi} = 8 \text{ mm} \longrightarrow A_{\varnothing 8} = 50,265 \text{ mm}^2$$

Penutup beton (pb) = 20 mm

Tebal efektif pelat

$$\text{- Arah - x} = 140 - 20 - 5 = 115 \text{ mm}$$

$$\text{- Arah - y} = 140 - 20 - 10 - 5 = 105 \text{ mm}$$

Beban merata terfaktor :

$$\begin{aligned} q_u &= 1,2 \cdot q_d + 1,6 \cdot q_l \\ &= 1,2 \cdot 5,945 + 1,6 \cdot 7,85 \\ &= 19,694 \text{ KN/m} \end{aligned}$$

Kontrol terhadap tegangan geser

$$\begin{aligned} V_u &= 1,5 \cdot 0,5 \cdot q_u \cdot L_x \\ &= 1,5 \cdot 0,5 \cdot 19,694 \cdot 2,75 \\ &= 40,62 \text{ KN} \end{aligned}$$

$$\begin{aligned} V_c &= 1/6 \sqrt{f_c} \cdot b \cdot d \\ &= 1/6 \cdot \sqrt{25} \cdot 1000 \cdot 115 \\ &= 95,83 \text{ KN} \end{aligned}$$

$$\begin{aligned} \varnothing V_c &= 0,6 \cdot V_c > V_u \\ &= 0,6 \cdot 95,83 \\ &= 57,50 \text{ KN} > V_u \dots\dots\dots \text{aman terhadap geser!} \end{aligned}$$

Momen – momen yang terjadi

$$\frac{L_{ny}}{L_{nx}} = 2,5 \longrightarrow \text{menurut tabel PBI – 1971}$$

$$M = \pm 0,001 \cdot q_u \cdot L_x^2 \cdot X$$

$$M_{lx} = 0,001 \cdot 19,694 \cdot 2,75^2 \cdot 42 = 6,2553 \text{ KN.m}$$

$$M_{ly} = 0,001 \cdot 19,694 \cdot 2,75^2 \cdot 10 = 1,4983 \text{ KN.m}$$

$$M_{tx} = 0,001 \cdot 19,694 \cdot 2,75^2 \cdot 83 = 12,3617 \text{ KN.m}$$

$$M_{ty} = 0,001 \cdot 19,694 \cdot 2,75^2 \cdot 57 = 8,4893 \text{ KN.m}$$

Syarat – syarat batas

$$\begin{aligned} \rho_{min} &= \frac{1,4}{f_y} \\ &= \frac{1,4}{240} = 0,0058 \end{aligned}$$

$$\begin{aligned} \rho_b &= \frac{0,85 \cdot f'_c}{f_y} \cdot \beta \cdot \frac{600}{600 + f_y} \\ &= \frac{0,85 \cdot 25}{240} \cdot 0,85 \cdot \frac{600}{600 + 240} \\ &= 0,0537 \end{aligned}$$

$$\begin{aligned} \rho_{maks} &= 0,75 \cdot \rho_b \\ &= 0,75 \cdot 0,0537 \\ &= 0,0403 \end{aligned}$$

$$\begin{aligned} m &= \frac{f_y}{0,85 \cdot f'_c} \\ &= \frac{240}{0,85 \cdot 25} \\ &= 11,2941 \end{aligned}$$

Penulangan lapangan arah x

$$Mlx/\phi = 6,2553 / 0,8 = 7,8191 \text{ KN.m}$$

$$Rn = \frac{Mlx/\phi}{b \cdot d^2}$$

$$= \frac{7,8191 \cdot 10^6}{1000 \cdot 115^2}$$

$$= 0,591 \text{ Mpa}$$

$$\rho_{perlu} = \frac{1}{m} \cdot \left(1 - \sqrt{1 - \frac{2m \cdot Rn}{f_y'}} \right)$$

$$= \frac{1}{11,2941} \cdot \left(1 - \sqrt{1 - \frac{2 \cdot 11,2941 \cdot 0,591}{240}} \right)$$

$$= 0,00249 < \rho_{min}$$

dipakai $\rho_{min} = 0,0058$

$$A_{Sperlu} = \rho \cdot b \cdot d$$

$$= 0,0058 \cdot 1000 \cdot 115$$

$$= 670,45 \text{ mm}^2$$

$$S \leq \frac{A\phi 10 \cdot 1000}{A_{Sperlu}}$$

$$\leq \frac{78,54 \cdot 1000}{607,45} \leq 117,14 \text{ mm}$$

Dipakai tulangan pokok $\phi 10 - 110$

$$A_{Sada} = \frac{A\phi 10 \cdot 1000}{110}$$

$$= 714 \text{ mm}^2$$

Kontrol kapasitas tampang

$$0,85 \cdot f'c \cdot b \cdot a = A_{s_{ada}} \cdot f_y$$

$$a = \frac{A_{s_{ada}} \cdot f_y}{0,85 f'c \cdot b}$$

$$= \frac{714 \cdot 240}{0,85 \cdot 25 \cdot 1000}$$

$$= 8,064 \text{ mm}$$

$$M_n = A_{s_{ada}} \cdot f_y \cdot (d - a/2)$$

$$= 714 \cdot 240 \cdot (115 - 8,064/2)$$

$$= 19,015 \text{ KN.m}$$

$$M_u = \phi \cdot M_n$$

$$= 0,8 \cdot 19,015$$

$$= 15,21 \text{ KN.m} \quad \geq M_{lx} = 6,2553 \text{ KN. OK!}$$

Penulangan tumpuan arah – x

$$M_{tx}/\phi = 12,3617 / 0,8 = 15,452 \text{ KN.m}$$

$$\begin{aligned} R_n &= \frac{M_{tx}/\phi}{b \cdot d^2} \\ &= \frac{15,452 \cdot 10^6}{1000 \cdot 115^2} \\ &= 1,1684 \text{ Mpa} \end{aligned}$$

$$\begin{aligned} \rho_{perlu} &= \frac{1}{m} \cdot \left(1 - \sqrt{1 - \frac{2m \cdot R_n}{f_y}} \right) \\ &= \frac{1}{11,2941} \cdot \left(1 - \sqrt{1 - \frac{2 \cdot 11,2941 \cdot 1,1684}{240}} \right) \\ &= 0,0050 < \rho_{min} \end{aligned}$$

dipakai $\rho_{min} = 0,0058$

$$\begin{aligned} A_{S_{perlu}} &= \rho \cdot b \cdot d \\ &= 0,0058 \cdot 1000 \cdot 115 \\ &= 670,45 \text{ mm}^2 \end{aligned}$$

$$\begin{aligned} S &\leq \frac{A_{\phi 10} \cdot 1000}{A_{S_{perlu}}} \\ &\leq \frac{78,54 \cdot 1000}{607,45} \leq 117,14 \text{ mm} \end{aligned}$$

Dipakai tulangan pokok $\phi 10 - 110$

$$\begin{aligned} A_{S_{ada}} &= \frac{A_{\phi 10} \cdot 1000}{110} \\ &= 714 \text{ mm}^2 \end{aligned}$$

Kontrol kapasitas tampang

$$0,85 \cdot f'c \cdot b \cdot a = A_{sada} \cdot f_y$$

$$a = \frac{A_{sada} \cdot f_y}{0,85 f'c \cdot b}$$

$$= \frac{714 \cdot 240}{0,85 \cdot 25 \cdot 1000}$$

$$= 8,064 \text{ mm}$$

$$M_n = A_{sada} \cdot f_y \cdot (d - a/2)$$

$$= 714 \cdot 240 \cdot (115 - 8,064/2)$$

$$= 19,015 \text{ KN.m}$$

$$M_u = \phi \cdot M_n$$

$$= 0,8 \cdot 19,015$$

$$= 15,21 \text{ KN.m} \geq M_{tx} = 12,3617 \text{ KN.m} \quad \text{OK!}$$

Tulangan bagi tumpuan

$$A_s = 0,002 \cdot b \cdot h$$

$$= 0,002 \cdot 1000 \cdot 140$$

$$= 280 \text{ mm}^2$$

$$S \leq \frac{A_{\phi 8} \cdot 1000}{A_s}$$

$$\leq \frac{50,265 \cdot 1000}{280}$$

$$\leq 179,51 \text{ mm}$$

Dipakai tulangan bagi $\phi 8 - 170$

Penulangan lapangan arah - y

$$Mly/\phi = 1,4893/0,8 = 1,8616 \text{ KN.m}$$

$$\begin{aligned} Rn &= \frac{Mlx/\phi}{b \cdot d^2} \\ &= \frac{1,8616 \cdot 10^6}{1000 \cdot 105^2} \\ &= 0,1688 \text{ Mpa} \end{aligned}$$

$$\begin{aligned} \rho_{perlu} &= \frac{1}{m} \cdot \left(1 - \sqrt{1 - \frac{2m \cdot Rn}{fy}} \right) \\ &= \frac{1}{11,2941} \cdot \left(1 - \sqrt{1 - \frac{2 \cdot 11,2941 \cdot 0,1688}{240}} \right) \\ &= 0,0009 < \rho_{min} \end{aligned}$$

dipakai $\rho_{min} = 0,0058$

$$\begin{aligned} A_{Sperlu} &= \rho \cdot b \cdot d \\ &= 0,0058 \cdot 1000 \cdot 105 \\ &= 612,15 \text{ mm}^2 \end{aligned}$$

$$\begin{aligned} S &\leq \frac{A\phi 10 \cdot 1000}{A_{Sperlu}} \\ &\leq \frac{78,54 \cdot 1000}{612,15} \leq 128,30 \text{ mm} \end{aligned}$$

Dipakai tulangan pokok $\phi 10 - 120$

$$\begin{aligned} A_{Sada} &= \frac{A\phi 10 \cdot 1000}{120} \\ &= 654,5 \text{ mm}^2 \end{aligned}$$

Kontrol kapasitas tampang

$$0,85 \cdot f'c \cdot b \cdot a = A_{s_{ada}} \cdot f_y$$

$$a = \frac{A_{s_{ada}} \cdot f_y}{0,85 f'c \cdot b}$$

$$= \frac{654,5 \cdot 240}{0,85 \cdot 25 \cdot 1000}$$

$$= 10,83 \text{ mm}$$

$$M_n = A_{s_{ada}} \cdot f_y \cdot (d - a/2)$$

$$= 654,5 \cdot 240 \cdot (105 - 10,83/2)$$

$$= 15,6452 \text{ KN.m}$$

$$M_u = \phi \cdot M_n$$

$$= 0,8 \cdot 15,6452$$

$$= 12,514 \text{ KN.m} \quad \geq M_{ly} = 1,4893 \text{ KN.m} \quad \text{OK!}$$

Penulangan tumpuan arah – y

$$M_{ty}/\phi = 8,4893 / 0,8 = 10,611 \text{ KN.m}$$

$$\begin{aligned} R_n &= \frac{M_{ty}/\phi}{b \cdot d^2} \\ &= \frac{10,611 \cdot 10^6}{1000 \cdot 105^2} \\ &= 0,9625 \text{ Mpa} \end{aligned}$$

$$\begin{aligned} \rho_{perlu} &= \frac{1}{m} \cdot \left(1 - \sqrt{1 - \frac{2m \cdot R_n}{f_y}} \right) \\ &= \frac{1}{11,2941} \cdot \left(1 - \sqrt{1 - \frac{2 \cdot 11,2941 \cdot 0,9625}{240}} \right) \\ &= 0,0041 < \rho_{min} \end{aligned}$$

dipakai $\rho_{min} = 0,0058$

$$\begin{aligned} A_{s_{perlu}} &= \rho \cdot b \cdot d \\ &= 0,0058 \cdot 1000 \cdot 105 \\ &= 612,15 \text{ mm}^2 \end{aligned}$$

$$\begin{aligned} S &\leq \frac{A_{\phi 10} \cdot 1000}{A_{s_{perlu}}} \\ &\leq \frac{78,54 \cdot 1000}{612,5} \leq 128,30 \text{ mm} \end{aligned}$$

Dipakai tulangan pokok $\phi 10 - 120$

$$\begin{aligned} A_{s_{ada}} &= \frac{A_{\phi 10} \cdot 1000}{120} \\ &= 654,5 \text{ mm}^2 \end{aligned}$$

Kontrol kapasitas tampang

$$0,85 \cdot f'c \cdot b \cdot a = A_{s_{ada}} \cdot f_y$$

$$a = \frac{A_{s_{ada}} \cdot f_y}{0,85 f'c \cdot b}$$

$$= \frac{654,5 \cdot 240}{0,85 \cdot 25 \cdot 1000}$$

$$= 10,83 \text{ mm}$$

$$M_n = A_{s_{ada}} \cdot f_y \cdot (d - a/2)$$

$$= 654,5 \cdot 240 \cdot (105 - 10,83/2)$$

$$= 15,6452 \text{ KN.m}$$

$$M_u = \phi \cdot M_n$$

$$= 0,8 \cdot 15,6452$$

$$= 12,516 \text{ KN.m} \geq M_{ty} = 10,611 \text{ KN.m} \quad \mathbf{OK!}$$

Tulangan bagi tumpuan

$$A_s = 0,002 \cdot b \cdot h$$

$$= 0,002 \cdot 1000 \cdot 140$$

$$= 280 \text{ mm}^2$$

$$S \leq \frac{A_{\phi 8} \cdot 1000}{A_s}$$

$$\leq \frac{50,265 \cdot 1000}{280}$$

$$\leq 179,51 \text{ mm}$$

Dipakai tulangan bagi $\phi 8 - 170$

Untuk perhitungan Pelat basement type berikutnya hasilnya dapat dilihat pada tabel 4.3 hal 91.

4.2.2 Pelat Lantai

Beban yang bekerja :

- Beban mati (DL)

$$\text{Berat sendiri pelat} : 0,12 \times 2400 = 388 \text{ kg/m}^2$$

$$\text{Berat lapisan pasir bawah lantai} : 0,10 \times 1600 = 160 \text{ kg/m}^2$$

$$\text{Berat spesi + (finishing)} : 0,05 \times 2200 = 110 \text{ kg/m}^2$$

$$\text{Berat plafaon + rangka : (11 + 7)} = 18 \text{ kg/m}^2$$

$$\text{Beban mati (} q_D \text{)} = 576 \text{ kg/m}^2$$

$$= 5,65 \text{ KN/m}$$

- Beban hidup (LL)

$$\text{Beban hidup pelat lantai (} q_L \text{)} = 250 \text{ kg/m}^2 \approx 2,50 \text{ KN/m}$$

1. Pelat lantai

$$\text{Lebar balok} = 300 \text{ mm}$$

Tumpuan dianggap jepit - jepit

$$L_{ny} = 3600 - 300 = 3300 \text{ mm}$$

$$L_{nx} = 3000 - 300 = 2700 \text{ mm}$$

$$\frac{L_{ny}}{L_{nx}} = 1,2$$

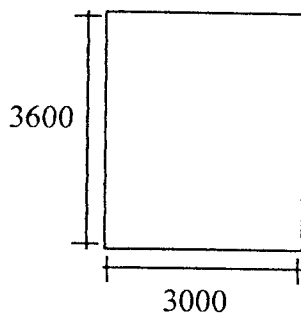

$$h_{min} = \frac{L_{ny} \cdot (0,8 + f_y / 1500)}{36 + 9 \cdot \beta}$$

$$= \frac{3300 (0,8 + 240/1500)}{36 + 9 \cdot 1,2}$$

$$= 67,69 \text{ mm}$$

Diambil tebal pelat 120 mm

$$\varnothing \text{ pokok} = 10 \text{ mm} \longrightarrow A_{\varnothing 10} = 78,54 \text{ mm}^2$$

$$\varnothing \text{ bagi} = 8 \text{ mm} \longrightarrow A_{\varnothing 8} = 50,265 \text{ mm}^2$$

Penutup beton (pb) = 20 mm

Tebal efektif pelat

$$\text{- Arah - x} = 120 - 20 - 5 = 95 \text{ mm}$$

$$\text{- Arah - y} = 120 - 20 - 10 - 5 = 85 \text{ mm}$$

Beban merata terfaktor :

$$\begin{aligned} q_u &= 1,2 \cdot q_d + 1,6 \cdot q_l \\ &= 1,2 \cdot 5,65 + 1,6 \cdot 2,5 \\ &= 10,78 \text{ KN/m} \end{aligned}$$

Kontrol terhadap tegangan geser

$$\begin{aligned} V_u &= 1,5 \cdot 0,5 \cdot q_u \cdot L_x \\ &= 1,5 \cdot 0,5 \cdot 10,78 \cdot 2,70 \\ &= 21,83 \text{ KN} \end{aligned}$$

$$\begin{aligned} V_c &= 1/6 \cdot \sqrt{f'_c} \cdot b \cdot d \\ &= 1/6 \cdot \sqrt{25} \cdot 1000 \cdot 95 \\ &= 79 \text{ KN} \end{aligned}$$

$$\begin{aligned} \varnothing V_c &= 0,6 \cdot V_c > V_u \\ &= 0,6 \cdot 79 \\ &= 47,70 \text{ KN} > V_u \dots\dots\dots \text{aman terhadap geser!} \end{aligned}$$

Momen -- momen yang terjadi

$$\frac{L_{ny}}{L_{nx}} = 1,2 \longrightarrow \text{menurut tabel PBI - 1971}$$

$$M = \pm 0,001 \cdot q_u \cdot Lx^2 \cdot X$$

$$M_{lx} = 0,001 \cdot 19,694 \cdot 2,70^2 \cdot 28 = 2,2004 \text{ KN.m}$$

$$M_{ly} = 0,001 \cdot 19,694 \cdot 2,70^2 \cdot 20 = 1,5717 \text{ KN.m}$$

$$M_{tx} = 0,001 \cdot 19,694 \cdot 2,70^2 \cdot 64 = 5,0295 \text{ KN.m}$$

$$M_{ty} = 0,001 \cdot 19,694 \cdot 2,70^2 \cdot 56 = 4,4008 \text{ KN.m}$$

Syarat – syarat batas

$$\begin{aligned} \rho_{min} &= \frac{1,4}{f_y} \\ &= \frac{1,4}{240} = 0,0058 \end{aligned}$$

$$\begin{aligned} \rho_b &= \frac{0,85 \cdot f'_c \cdot \beta}{f_y} \cdot \frac{600}{600 + f_y} \\ &= \frac{0,85 \cdot 25}{240} \cdot 0,85 \cdot \frac{600}{600 + 240} \\ &= 0,0537 \end{aligned}$$

$$\begin{aligned} \rho_{maks} &= 0,75 \cdot \rho_b \\ &= 0,75 \cdot 0,0537 \\ &= 0,0403 \end{aligned}$$

$$\begin{aligned} m &= \frac{f_y}{0,85 \cdot f'_c} \\ &= \frac{240}{0,85 \cdot 25} \\ &= 11,2941 \end{aligned}$$

Penulangan lapangan arah – x

$$Mlx/\phi = 2,2004 / 0,8 = 2,7505 \text{ KN.m}$$

$$Rn = \frac{Mlx/\phi}{b \cdot d^2}$$

$$= \frac{2,7505 \cdot 10^6}{1000 \cdot 95^2}$$

$$= 0,3047 \text{ Mpa}$$

$$\rho_{perlu} = \frac{1}{m} \cdot \left(1 - \sqrt{1 - \frac{2m \cdot Rn}{fy}} \right)$$

$$= \frac{1}{11,2941} \cdot \left(1 - \sqrt{1 - \frac{2 \cdot 11,2941 \cdot 0,3047}{240}} \right)$$

$$= 0,00127 < \rho_{min}$$

dipakai $\rho_{min} = 0,0058$

$$As_{perlu} = \rho \cdot b \cdot d$$

$$= 0,0058 \cdot 1000 \cdot 95$$

$$= 553,85 \text{ mm}^2$$

$$S \leq \frac{A\phi 10 \cdot 1000}{As_{perlu}}$$

$$\leq \frac{78,54 \cdot 1000}{553,85} \leq 141,80 \text{ mm}$$

Dipakai tulangan pokok $\phi 10 - 140$

$$As_{ada} = \frac{A\phi 10 \cdot 1000}{140}$$

$$= 561,00 \text{ mm}^2$$

Kontrol kapasitas tampang

$$0,85 \cdot f'c \cdot b \cdot a = A_{s_{ada}} \cdot f_y$$

$$a = \frac{A_{s_{ada}} \cdot f_y}{0,85 f'c \cdot b}$$

$$= \frac{561,00 \cdot 240}{0,85 \cdot 25 \cdot 1000}$$

$$= 6,33 \text{ mm}$$

$$M_n = A_{s_{ada}} \cdot f_y \cdot (d - a/2)$$

$$= 561 \cdot 240 \cdot (115 - 6,33/2)$$

$$= 12,36 \text{ KN.m}$$

$$M_u = \phi \cdot M_n$$

$$= 0,8 \cdot 12,36$$

$$= 9,88 \text{ KN.m} \quad \geq M_{lx} = 2,2004 \text{ KN.m} \quad \mathbf{OK!}$$

Penulangan tumpuan arah -- x

$$M_{tx}/\varnothing = 5,0295 / 0,8 = 6,286 \text{ KN.m}$$

$$\begin{aligned} R_n &= \frac{M_{tx}/\varnothing}{b \cdot d^2} \\ &= \frac{6,286 \cdot 10^6}{1000 \cdot 95^2} \\ &= 0,6965 \text{ Mpa} \end{aligned}$$

$$\begin{aligned} \rho_{perlu} &= \frac{1}{m} \cdot \left(1 - \sqrt{1 - \frac{2m \cdot R_n}{f_y}} \right) \\ &= \frac{1}{11,2941} \cdot \left(1 - \sqrt{1 - \frac{2 \cdot 11,2941 \cdot 0,6965}{240}} \right) \\ &= 0,00295 < \rho_{min} \end{aligned}$$

dipakai $\rho_{min} = 0,0058$

$$\begin{aligned} A_{S_{perlu}} &= \rho \cdot b \cdot d \\ &= 0,0058 \cdot 1000 \cdot 95 \\ &= 553,85 \text{ mm}^2 \end{aligned}$$

$$\begin{aligned} S &\leq \frac{A_{\varnothing 10} \cdot 1000}{A_{S_{perlu}}} \\ &\leq \frac{78,54 \cdot 1000}{553,85} \leq 141,80 \text{ mm} \end{aligned}$$

Dipakai tulangan pokok $\varnothing 10 - 140$

$$\begin{aligned} A_{S_{ada}} &= \frac{A_{\varnothing 10} \cdot 1000}{140} \\ &= 561,00 \text{ mm}^2 \end{aligned}$$

Kontrol kapasitas tampang

$$0,85 \cdot f'c \cdot b \cdot a = A_{s_{ada}} \cdot f_y$$

$$a = \frac{A_{s_{ada}} \cdot f_y}{0,85 f'c \cdot b}$$

$$= \frac{561,00 \cdot 240}{0,85 \cdot 25 \cdot 1000}$$

$$= 6,33 \text{ mm}$$

$$M_n = A_{s_{ada}} \cdot f_y \cdot (d - a/2)$$

$$= 561 \cdot 240 \cdot (115 - 6,33/2)$$

$$= 12,36 \text{ KN.m}$$

$$M_u = \phi \cdot M_n$$

$$= 0,8 \cdot 12,36$$

$$= 9,88 \text{ KN.m}$$

$$\geq M_{tx} = 5,0295 \text{ KN.m} \quad \mathbf{OK!}$$

Tulangan bagi tumpuan

$$A_s = 0,002 \cdot b \cdot h$$

$$= 0,002 \cdot 1000 \cdot 120$$

$$= 240 \text{ mm}^2$$

$$S \leq \frac{A_{\phi 8} \cdot 1000}{A_s}$$

$$\leq \frac{50,265 \cdot 1000}{240}$$

$$\leq 209,43 \text{ mm}$$

$$\leq 2 \text{ ht} = 2 \cdot 80 = 160 \text{ mm}$$

Dipakai tulangan bagi $\phi 8 - 160$

Penulangan lapangan arah - y

$$Mly/\phi = 1,5717 / 0,8 = 1,9646 \text{ KN.m}$$

$$\begin{aligned} Rn &= \frac{Mlx/\phi}{b \cdot d^2} \\ &= \frac{1,9646 \cdot 10^6}{1000 \cdot 85^2} \\ &= 0,2719 \text{ Mpa} \end{aligned}$$

$$\begin{aligned} \rho_{perlu} &= \frac{1}{m} \cdot \left(1 - \sqrt{1 - \frac{2m \cdot Rn}{fy}} \right) \\ &= \frac{1}{11,2941} \cdot \left(1 - \sqrt{1 - \frac{2 \cdot 11,2941 \cdot 0,2719}{240}} \right) \\ &= 0,0011 < \rho_{min} \end{aligned}$$

dipakai $\rho_{min} = 0,0058$

$$\begin{aligned} A_{Sperlu} &= \rho \cdot b \cdot d \\ &= 0,0058 \cdot 1000 \cdot 85 \\ &= 495,55 \text{ mm}^2 \end{aligned}$$

$$\begin{aligned} S &\leq \frac{A\phi 10 \cdot 1000}{A_{Sperlu}} \\ &\leq \frac{78,54 \cdot 1000}{495,55} \leq 158,70 \text{ mm} \end{aligned}$$

Dipakai tulangan pokok $\phi 10 - 150$

$$\begin{aligned} A_{Sada} &= \frac{A\phi 10 \cdot 1000}{150} \\ &= 523,60 \text{ mm}^2 \end{aligned}$$

Kontrol kapasitas tampang

$$0,85 \cdot f'c \cdot b \cdot a = A_{s_{ada}} \cdot f_y$$

$$a = \frac{A_{s_{ada}} \cdot f_y}{0,85 f'c \cdot b}$$

$$= \frac{523,60 \cdot 240}{0,85 \cdot 25 \cdot 1000}$$

$$= 5,9163 \text{ mm}$$

$$M_n = A_{s_{ada}} \cdot f_y \cdot (d - a/2)$$

$$= 523,60 \cdot 240 \cdot (105 - 5,9163/2)$$

$$= 10,3098 \text{ KN.m}$$

$$M_u = \phi \cdot M_n$$

$$= 0,8 \cdot 10,3098$$

$$= 8,2479 \text{ KN.m} \geq M_{ly} = 1,5717 \text{ KN.m} \quad \text{OK!}$$

Penulangan tumpuan arah - y

$$M_{ty}/\phi = 4,4008 / 0,8 = 5,501 \text{ KN.m}$$

$$\begin{aligned} R_n &= \frac{M_{ty}/\phi}{b \cdot d^2} \\ &= \frac{5,501 \cdot 10^6}{1000 \cdot 85^2} \\ &= 0,7614 \text{ Mpa} \end{aligned}$$

$$\begin{aligned} \rho_{perlu} &= \frac{1}{m} \cdot \left(1 - \sqrt{1 - \frac{2m \cdot R_n}{f_y}} \right) \\ &= \frac{1}{11,2941} \cdot \left(1 - \sqrt{1 - \frac{2 \cdot 11,2941 \cdot 0,7614}{240}} \right) \\ &= 0,0032 < \rho_{min} \end{aligned}$$

dipakai $\rho_{min} = 0,0058$

$$\begin{aligned} A_{sperlu} &= \rho \cdot b \cdot d \\ &= 0,0058 \cdot 1000 \cdot 85 \\ &= 495,55 \text{ mm}^2 \end{aligned}$$

$$\begin{aligned} S &\leq \frac{A_{\phi 10} \cdot 1000}{A_{sperlu}} \\ &\leq \frac{78,54 \cdot 1000}{495,55} \leq 158,70 \text{ mm} \end{aligned}$$

Dipakai tulangan pokok $\phi 10 - 150$

$$\begin{aligned} A_{sada} &= \frac{A_{\phi 10} \cdot 1000}{150} \\ &= 523,60 \text{ mm}^2 \end{aligned}$$

Kontrol kapasitas tampang

$$0,85 \cdot f'c \cdot b \cdot a = A_{s_{ada}} \cdot f_y$$

$$a = \frac{A_{s_{ada}} \cdot f_y}{0,85 f'c \cdot b}$$

$$= \frac{523,60 \cdot 240}{0,85 \cdot 25 \cdot 1000}$$

$$= 5,9163 \text{ mm}$$

$$M_n = A_{s_{ada}} \cdot f_y \cdot (d - a/2)$$

$$= 523,60 \cdot 240 \cdot (105 - 5,9163/2)$$

$$= 10,3098 \text{ KN.m}$$

$$M_u = \phi \cdot M_n$$

$$= 0,8 \cdot 10,3098$$

$$= 8,2479 \text{ KN.m} \geq M_{ty} = 4,4008 \text{ KN.m} \quad \text{OK!}$$

Tulangan bagi tumpuan

$$A_s = 0,002 \cdot b \cdot h$$

$$= 0,002 \cdot 1000 \cdot 120$$

$$= 240 \text{ mm}^2$$

$$S \leq \frac{A_{\emptyset 8} \cdot 1000}{A_s}$$

$$\leq \frac{50,265 \cdot 1000}{240}$$

$$\leq 209,43 \text{ mm}$$

$$\leq 2 \cdot h_t = 2 \cdot 80 = 160 \text{ mm}$$

Dipakai tulangan bagi $\emptyset 8 - 160$

Untuk perhitungan Pelat lantai type berikutnya hasilnya dapat dilihat pada tabel 4.4 hal 91.

4.2.3 Pelat Atap

Beban yang bekerja :

- Beban mati (DL)

$$\text{Berat sendiri pelat} : 0,08 \times 2400 = 192 \text{ kg/m}^2$$

$$\text{Berat Finishing} : = 66 \text{ kg/m}^2$$

$$\text{Berat air hujan} : 0,05 \times 1000 = 50 \text{ kg/m}^2$$

$$\text{Berat langit - langit + penggantung (11 + 7)} = 18 \text{ kg/m}^2$$

$$\text{Beban mati (} q_D \text{)} = 326 \text{ kg/m}^2$$

$$= 3,20 \text{ KN/m}$$

- Beban hidup (LL)

$$\text{Beban hidup pelat atap (} q_L \text{)} = 100 \text{ kg/m}^2 \approx 1,00 \text{ KN/m}$$

1. Pelat Atap

$$\text{Lebar balok} = 250 \text{ mm}$$

Tumpuan dianggap jepit - jepit

$$L_{ny} = 3600 - 250 = 3350 \text{ mm}$$

$$L_{nx} = 3000 - 250 = 2750 \text{ mm}$$

$$\frac{L_{ny}}{L_{nx}} = 1,2$$

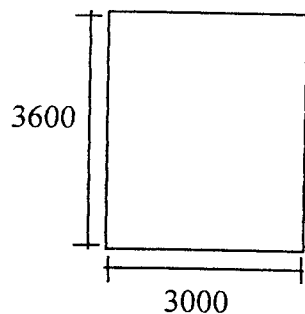

$$h_{min} = \frac{L_{ny} \cdot (0,8 + f_v / 1500)}{36 + 9 \cdot \beta}$$

$$= \frac{3350 (0,8 + 240/1500)}{36 + 9 \cdot 2,5}$$

$$= 67,69 \text{ mm}$$

Diambil tebal pelat 80 mm

$$\varnothing \text{ pokok} = 10 \text{ mm} \longrightarrow A_{\varnothing 10} = 78,54 \text{ mm}^2$$

$$\varnothing \text{ bagi} = 8 \text{ mm} \longrightarrow A_{\varnothing 8} = 50,265 \text{ mm}^2$$

Penutup beton (pb) = 20 mm

Tebal efektif pelat

$$\text{- Arah - x} = 80 - 20 - 5 = 55 \text{ mm}$$

$$\text{- Arah - y} = 80 - 20 - 10 - 5 = 45 \text{ mm}$$

Beban merata terfaktor :

$$\begin{aligned} q_u &= 1,2 \cdot q_d + 1,6 \cdot q_l \\ &= 1,2 \cdot 3,20 + 1,6 \cdot 1,00 \\ &= 5,44 \text{ KN/m} \end{aligned}$$

Kontrol terhadap tegangan geser

$$\begin{aligned} V_u &= 1,5 \cdot 0,5 \cdot q_u \cdot L_x \\ &= 1,5 \cdot 0,5 \cdot 5,44 \cdot 2,75 \\ &= 11,22 \text{ KN} \end{aligned}$$

$$\begin{aligned} V_c &= 1/6 \sqrt{f'_c} \cdot b \cdot d \\ &= 1/6 \cdot \sqrt{25} \cdot 1000 \cdot 55 \\ &= 46,67 \text{ KN} \end{aligned}$$

$$\begin{aligned} \varnothing V_c &= 0,6 \cdot V_c > V_u \\ &= 0,6 \cdot 46,67 \\ &= 28,00 \text{ KN} > V_u \dots\dots\dots \text{aman terhadap geser!} \end{aligned}$$

Momen – momen yang terjadi

$$\frac{L_{ny}}{L_{nx}} = 2,5 \longrightarrow \text{menurut tabel PBI – 1971}$$

$$M = \pm 0,001 \cdot q_u \cdot Lx^2 \cdot X$$

$$M_{lx} = 0,001 \cdot 5,44 \cdot 2,75^2 \cdot 28 = 1,1519 \text{ KN.m}$$

$$M_{ly} = 0,001 \cdot 5,44 \cdot 2,75^2 \cdot 20 = 0,8228 \text{ KN.m}$$

$$M_{tx} = 0,001 \cdot 5,44 \cdot 2,75^2 \cdot 64 = 2,6329 \text{ KN.m}$$

$$M_{ty} = 0,001 \cdot 5,44 \cdot 2,75^2 \cdot 56 = 2,3038 \text{ KN.m}$$

Syarat – syarat batas

$$\begin{aligned} \rho_{min} &= \frac{1,4}{f_y} \\ &= \frac{1,4}{240} = 0,0058 \end{aligned}$$

$$\begin{aligned} \rho_b &= \frac{0,85 \cdot f'_c}{f_y} \cdot \beta \cdot \frac{600}{600 + f_y} \\ &= \frac{0,85 \cdot 25}{240} \cdot 0,85 \cdot \frac{600}{500 + 240} \\ &= 0,0537 \end{aligned}$$

$$\begin{aligned} \rho_{maks} &= 0,75 \cdot \rho_b \\ &= 0,75 \cdot 0,0537 \\ &= 0,0403 \end{aligned}$$

$$\begin{aligned} m &= \frac{f_y}{0,85 \cdot f'_c} \\ &= \frac{240}{0,85 \cdot 25} \\ &= 11,2941 \end{aligned}$$

Penulangan lapangan arah - x

$$Mlx/\phi = 1,1519 / 0,8 = 1,4398 \text{ KN.m}$$

$$\begin{aligned} Rn &= \frac{Mlx/\phi}{b \cdot d^2} \\ &= \frac{1,4398 \cdot 10^6}{1000 \cdot 55^2} \\ &= 0,4759 \text{ Mpa} \end{aligned}$$

$$\begin{aligned} \rho_{perlu} &= \frac{1}{m} \cdot \left(1 - \sqrt{1 - \frac{2m \cdot Rn}{f_y}} \right) \\ &= \frac{1}{11,2941} \cdot \left(1 - \sqrt{1 - \frac{2 \cdot 11,2941 \cdot 0,4759}{240}} \right) \\ &= 0,0020 < \rho_{min} \end{aligned}$$

dipakai $\rho_{min} = 0,0058$

$$\begin{aligned} A_{Sperlu} &= \rho \cdot b \cdot d \\ &= 0,0058 \cdot 1000 \cdot 55 = 319,0 \text{ mm}^2 \end{aligned}$$

$$\begin{aligned} S &\leq \frac{A\phi 10 \cdot 1000}{A_{Sperlu}} \\ &\leq \frac{78,54 \cdot 1000}{319,0} \leq 246,20 \text{ mm} \end{aligned}$$

$$\leq 2ht \leq 2 \cdot 80 = 160 \text{ mm}$$

Dipakai tulangan pokok $\phi 10 - 160$

$$\begin{aligned} A_{Sada} &= \frac{A\phi 10 \cdot 1000}{160} \\ &= 490,875 \text{ mm}^2 \end{aligned}$$

Kontrol kapasitas tampang

$$0,85 \cdot f'c \cdot b \cdot a = A_{s_{ada}} \cdot f_y$$

$$a = \frac{A_{s_{ada}} \cdot f_y}{0,85 f'c \cdot b}$$

$$= \frac{490,875 \cdot 240}{0,85 \cdot 25 \cdot 1000}$$

$$= 5,544 \text{ mm}$$

$$M_n = A_{s_{ada}} \cdot f_y \cdot (d - a/2)$$

$$= 490,875 \cdot 240 \cdot (55 - 5,544/2)$$

$$= 6,1530 \text{ KN.m}$$

$$M_u = \phi \cdot M_n$$

$$= 0,8 \cdot 6,1530$$

$$= 4,9223 \text{ KN.m} \geq M_{lx} = 1,1519 \text{ KN.m} \quad \text{OK!}$$

Penulangan tumpuan arah - x

$$M_{tx}/\phi = 2,6329 / 0,8 = 3,2911 \text{ KN.m}$$

$$\begin{aligned} R_n &= \frac{M_{tx}/\phi}{b \cdot d^2} \\ &= \frac{3,2911 \cdot 10^6}{1000 \cdot 55^2} \\ &= 1,0879 \text{ Mpa} \end{aligned}$$

$$\begin{aligned} \rho_{perlu} &= \frac{1}{m} \cdot \left(1 - \sqrt{1 - \frac{2m \cdot R_n}{f_y}} \right) \\ &= \frac{1}{11,2941} \cdot \left(1 - \sqrt{1 - \frac{2 \cdot 11,2941 \cdot 1,0879}{240}} \right) \end{aligned}$$

$$= 0,0046 < \rho_{min}$$

dipakai $\rho_{min} = 0,0058$

$$\begin{aligned} A_{S_{perlu}} &= \rho \cdot b \cdot d \\ &= 0,0058 \cdot 1000 \cdot 55 = 319,0 \text{ mm}^2 \end{aligned}$$

$$\begin{aligned} S &\leq \frac{A_{\phi 10} \cdot 1000}{A_{S_{perlu}}} \\ &\leq \frac{78,54 \cdot 1000}{319,0} \leq 246,20 \text{ mm} \end{aligned}$$

$$\leq 2 h_l \leq 2 \cdot 80 = 160 \text{ mm}$$

Dipakai tulangan pokok $\phi 10 - 160$

$$\begin{aligned} A_{S_{ada}} &= \frac{A_{\phi 10} \cdot 1000}{160} \\ &= 490,875 \text{ mm}^2 \end{aligned}$$

Kontrol kapasitas tampang

$$0,85 \cdot f'c \cdot b \cdot a = A_{sada} \cdot f_y$$

$$a = \frac{A_{sada} \cdot f_y}{0,85 f'c \cdot b}$$

$$= \frac{490,875 \cdot 240}{0,85 \cdot 25 \cdot 1000}$$

$$= 5,544 \text{ mm}$$

$$M_n = A_{sada} \cdot f_y \cdot (d - a/2)$$

$$= 490,875 \cdot 240 \cdot (55 - 5,544/2)$$

$$= 6,1530 \text{ KN.m}$$

$$M_u = \phi \cdot M_n$$

$$= 0,8 \cdot 6,1530$$

$$= 4,9223 \text{ KN.m} \geq M_{tx} = 2,6329 \text{ KN.m} \quad \text{OK!}$$

Tulangan bagi tumpuan

$$A_s = 0,002 \cdot b \cdot h$$

$$= 0,002 \cdot 1000 \cdot 80$$

$$= 160 \text{ mm}^2$$

$$S \leq \frac{A_{\phi 8} \cdot 1000}{A_s}$$

$$\leq \frac{50,265 \cdot 1000}{160} \leq 314 \text{ mm}$$

$$\leq 2 h_t = 2 \cdot 80 = 160 \text{ mm}$$

Dipakai tulangan bagi $\phi 8 - 160$

Penulangan lapangan arah - y

$$Mly/\phi = 0,8228 / 0,8 = 1,0283 \text{ KN.m}$$

$$Rn = \frac{Mlx/\phi}{b \cdot d^2}$$

$$= \frac{1,0283 \cdot 10^6}{1000 \cdot 45^2}$$

$$= 0,5079 \text{ Mpa}$$

$$\rho_{perlu} = \frac{1}{m} \cdot \left(1 - \sqrt{1 - \frac{2m \cdot Rn}{fy}} \right)$$

$$= \frac{1}{11,2941} \cdot \left(1 - \sqrt{1 - \frac{2 \cdot 11,2941 \cdot 0,5079}{240}} \right)$$

$$= 0,00214 < \rho_{min}$$

dipakai $\rho_{min} = 0,0058$

$$A_{Sperlu} = \rho \cdot b \cdot d$$

$$= 0,0058 \cdot 1000 \cdot 45 = 261 \text{ mm}^2$$

$$S \leq \frac{A\phi 10 \cdot 1000}{A_{Sperlu}}$$

$$\leq \frac{78,54 \cdot 1000}{261} \leq 300,90 \text{ mm}$$

$$\leq 2ht \leq 2 \cdot 80 = 160 \text{ mm}$$

Dipakai tulangan pokok $\phi 10 - 160$

$$A_{Sada} = \frac{A\phi 10 \cdot 1000}{160}$$

$$= 490,875 \text{ mm}^2$$

Kontrol kapasitas tampang

$$0,85 \cdot f'c \cdot b \cdot a = A_{s_{ada}} \cdot f_y$$

$$a = \frac{A_{s_{ada}} \cdot f_y}{0,85 f'c \cdot b}$$

$$= \frac{490,875 \cdot 240}{0,85 \cdot 25 \cdot 1000}$$

$$= 5,544 \text{ mm}$$

$$M_n = A_{s_{ada}} \cdot f_y \cdot (d - a/2)$$

$$= 490,875 \cdot 240 \cdot (45 - 5,544/2)$$

$$= 4,9748 \text{ KN.m}$$

$$M_u = \phi \cdot M_n$$

$$= 0,8 \cdot 4,9748$$

$$= 3,9799 \text{ KN.m} \geq M_{ly} = 0,8228 \text{ KN.m} \quad \mathbf{OK!}$$

Penulangan tumpuan arah - y

$$M_{ty}/\phi = 2,3038 / 0,8 = 2,8797 \text{ KN.m}$$

$$\begin{aligned} R_n &= \frac{M_{ty}/\phi}{b \cdot d^2} \\ &= \frac{2,8797 \cdot 10^6}{1000 \cdot 45^2} \\ &= 1,422 \text{ Mpa} \end{aligned}$$

$$\begin{aligned} \rho_{perlu} &= \frac{1}{m} \cdot \left(1 - \sqrt{1 - \frac{2m \cdot R_n}{f_y}} \right) \\ &= \frac{1}{11,2941} \cdot \left(1 - \sqrt{1 - \frac{2 \cdot 11,2941 \cdot 1,422}{240}} \right) \end{aligned}$$

$$= 0,0061 < \rho_{maks}$$

dipakai $\rho_{perlu} = 0,0061$

$$\begin{aligned} A_{S_{perlu}} &= \rho \cdot b \cdot d \\ &= 0,0061 \cdot 1000 \cdot 45 = 276,21 \text{ mm}^2 \end{aligned}$$

$$\begin{aligned} S &\leq \frac{A_{\phi 10} \cdot 1000}{A_{S_{perlu}}} \\ &\leq \frac{78,54 \cdot 1000}{276,21} \leq 284,36 \text{ mm} \end{aligned}$$

$$\leq 2 \text{ ht} \leq 2 \cdot 80 = 160 \text{ mm}$$

Dipakai tulangan pokok $\phi 10 - 160$

$$\begin{aligned} A_{S_{ada}} &= \frac{A_{\phi 10} \cdot 1000}{160} \\ &= 490,875 \text{ mm}^2 \end{aligned}$$

Kontrol kapasitas tampang

$$0,85 \cdot f'_c \cdot b \cdot a = A_{s_{ada}} \cdot f_y$$

$$a = \frac{A_{s_{ada}} \cdot f_y}{0,85 f'_c \cdot b}$$

$$= \frac{490,875 \cdot 240}{0,85 \cdot 25 \cdot 1000}$$

$$= 5,544 \text{ mm}$$

$$M_n = A_{s_{ada}} \cdot f_y \cdot (d - a/2)$$

$$= 490,875 \cdot 240 \cdot (45 - 5,544/2)$$

$$= 4,9748 \text{ KN.m}$$

$$M_u = \phi \cdot M_n$$

$$= 0,8 \cdot 4,9748$$

$$= 3,9799 \text{ KN.m} \geq M_{ty} = 2,3038 \text{ KN.m} \quad \text{OK!}$$

Tulangan bagi tumpuan

$$A_s = 0,002 \cdot b \cdot h$$

$$= 0,002 \cdot 1000 \cdot 80$$

$$= 160 \text{ mm}^2$$

$$S \leq \frac{A_{\phi 8} \cdot 1000}{A_s}$$

$$\leq \frac{50,265 \cdot 1000}{160} \leq 314 \text{ mm}$$

$$\leq 2 h_t = 2 \cdot 80 = 160 \text{ mm}$$

Dipakai tulangan bagi $\phi 8 - 160$

Untuk perhitungan Pelat atap type berikutnya hasilnya dapat dilihat pada tabel 4.5 hal. 91

Tabel 4.3 Rekapitulasi Penulangan Pelat Basement

Type	Ly x Lx (mm)	Tulangan Pokok (mm)			Tulangan Bagi (mm)
		lx	tx	ly	
A	7200 x 3000	Ø10 - 110	Ø10 - 75	Ø10 - 110	Ø8 - 170
B	3000 x 3000	Ø10 - 110	Ø10 - 75	Ø10 - 110	Ø8 - 170

Tabel 4.4 Rekapitulasi Penulangan Pelat Lantai

Type	Ly x Lx (mm)	Tulangan Pokok (mm)			Tulangan Bagi (mm)
		lx	tx	ly	
A	3000 x 2500	Ø10 - 140	Ø10 - 140	Ø10 - 140	Ø8 - 280
B	3000 x 3000	Ø10 - 140	Ø10 - 140	Ø10 - 140	Ø8 - 280
C	3600 x 3000	Ø10 - 140	Ø10 - 140	Ø10 - 140	Ø8 - 280

Tabel 4.5 Rekapitulasi Penulangan Pelat Atap

Type	Ly x Lx (mm)	Tulangan Pokok (mm)			Tulangan susut
		lx	tx	ly	
I	3600 x 3000	Ø10 - 160	Ø10 - 320	Ø10 - 160	Ø10 - 320
II	3000 x 3000	Ø10 - 160	Ø10 - 320	Ø10 - 160	Ø10 - 320

4.3. Distribusi Beban Pelat

4.3.1 Distribusi Beban Pelat Basement (Dasar)

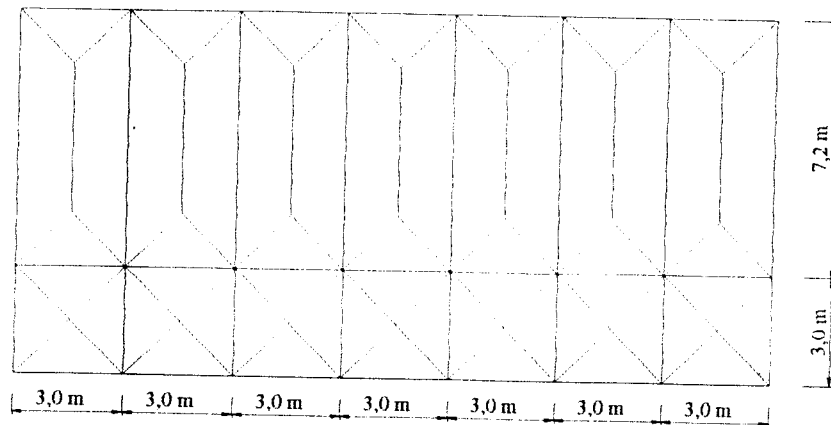

Gambar 4.4 Distribusi beban pelat basement

4.3.2 Distribusi Beban Pelat Lantai Satu

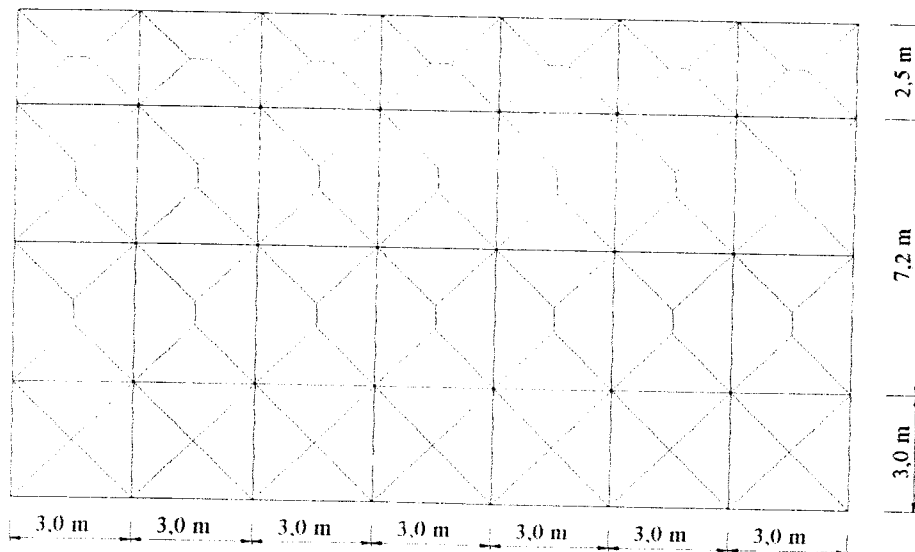

Gambar 4.5 Distribusi beban pelat lantai satu

4.3.3 Distribusi Beban Pelat Lantai Dua

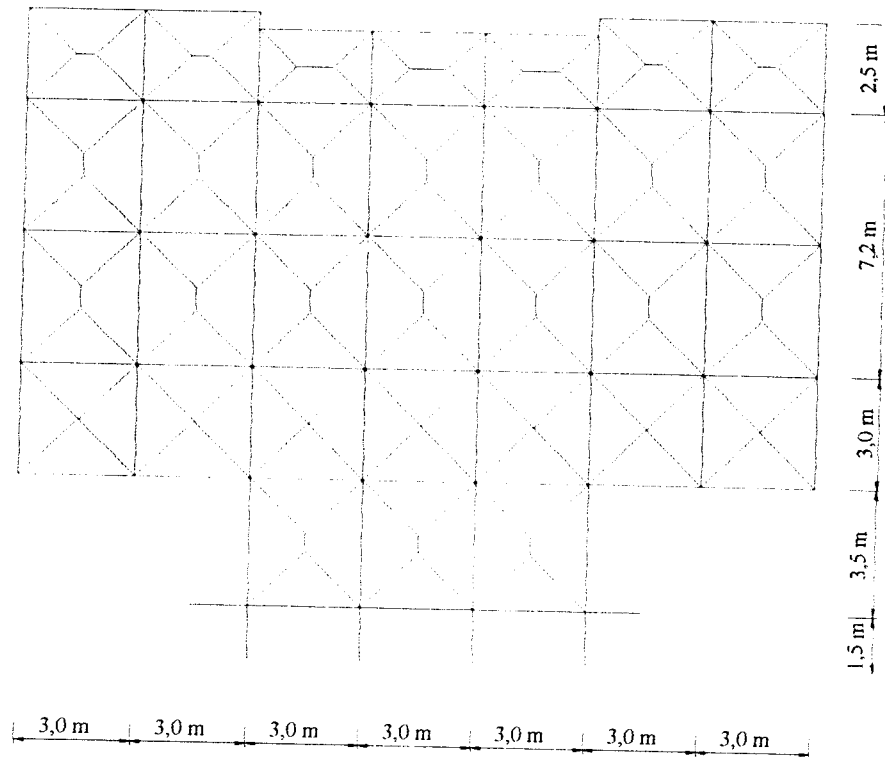

Gambar 4.6 Distribusi beban pelat lantai dua

4.3.4 Distribusi Beban Pelat Atap

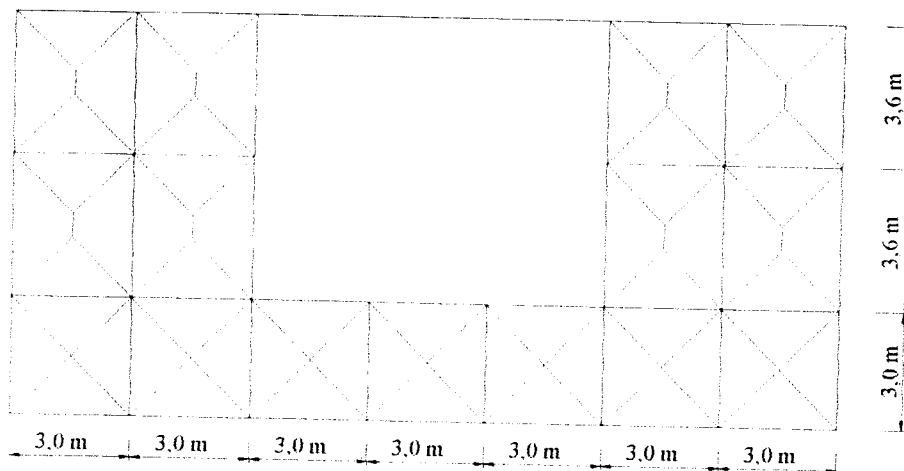

Gambar 4.7 Distribusi beban pelat atap

4.4 Analisis Pembebanan Pada Pelat

4.4.1 Pelat Basement

1. Beban mati (DL)

$$\text{Berat sendiri pelat} : 0,14 \times 2400 = 336 \text{ kg/m}^2$$

$$\text{Berat lapisan pasir bawah lantai} : 0,10 \times 1600 = 160 \text{ kg/m}^2$$

$$\text{Berat spesi + (finishing)} : 0,05 \times 2200 = 110 \text{ kg/m}^2$$

$$\text{Beban mati (} q_D \text{)} = 606 \text{ kg/m}^2$$

2. Beban hidup (LL)

$$\text{Beban hidup lantai parkir (} q_L \text{)} = 800 \text{ kg/m}^2 = 7,85 \text{ KN/m}$$

Distribusi beban pelat basement pada balok berupa beban segitiga dan beban trapesium dengan tipe beban sebagai berikut.

Beban Dinding

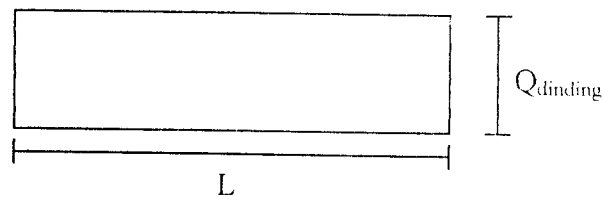

$$Q_{\text{dinding}} = 2,8 \cdot 250 = 700 \text{ kg/m}$$

Tipe I

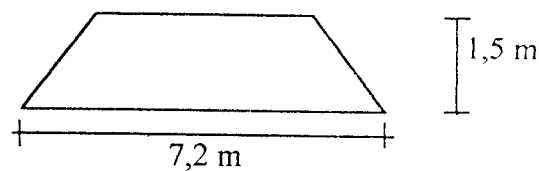

$$Q_{D_I} = 1,5 \cdot 606 = 909 \text{ kg/m}$$

$$Q_{L_I} = 1,5 \cdot 800 = 1200 \text{ kg/m}$$

Tipe II

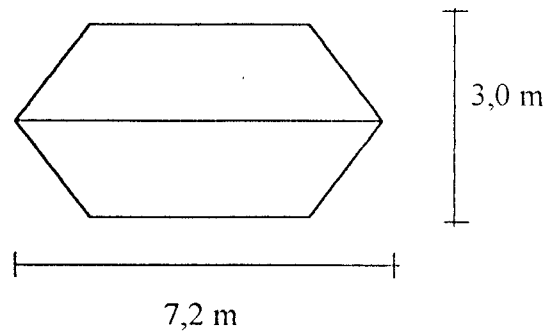

$$QD_{II} = 2 \cdot QD_I = 2 \cdot 909 = 1818 \text{ kg/m}$$

$$QL_{II} = 2 \cdot QL_I = 2 \cdot 1200 = 2400 \text{ kg/m}$$

Tipe III

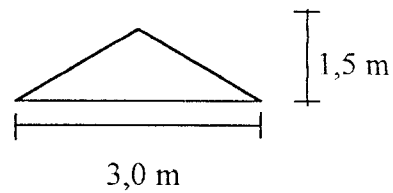

$$QD_{III} = 1,5 \cdot 606 = 909 \text{ kg/m}$$

$$QL_{III} = 1,5 \cdot 800 = 1200 \text{ kg/m}$$

Tipe IV

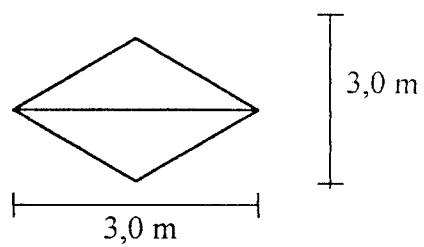

$$QD_{IV} = 2 \cdot QD_{III} = 2 \cdot 909 = 1818 \text{ kg/m}$$

$$QL_{IV} = 2 \cdot QL_{III} = 2 \cdot 1200 = 2400 \text{ kg/m}$$

4.4.2 Pelat Lantai

1. Beban mati (DL)

Berat sendiri pelat	: $0,12 \times 2400$	= 388 kg/m^2
Berat lapisan pasir bawah lantai	: $0,10 \times 1600$	= 160 kg/m^2
Berat spesi + (finishing)	: $0,05 \times 2200$	= 110 kg/m^2
Berat plafaon + rangka	: $(11 + 7)$	= 18 kg/m^2
		= 576 kg/m^2
	Beban mati (q_D)	= 576 kg/m^2

2. Beban hidup (LL)

$$\text{Beban hidup pelat lantai (} q_L \text{)} = 250 \text{ kg/m}^2$$

Distribusi beban pada balok

Tipe I

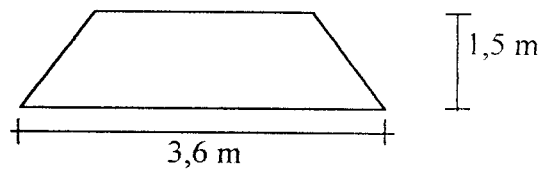

$$QD_I = 1,5 \cdot 576 = 864 \text{ kg/m}$$

$$QL_I = 1,5 \cdot 250 = 375 \text{ kg/m}$$

Tipe II

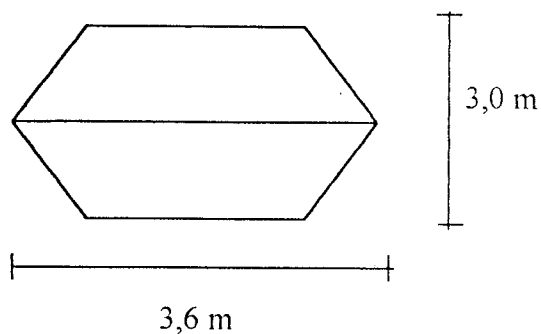

$$QD_{II} = 2 \cdot QD_I = 2 \cdot 864 = 1728 \text{ kg/m}$$

$$QL_{II} = 2 \cdot QL_I = 2 \cdot 375 = 750 \text{ kg/m}$$

Tipe III

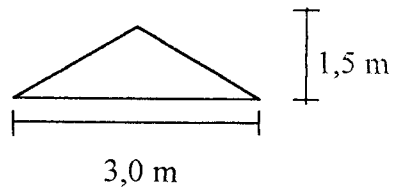

$$QD_{III} = 1,5 \cdot 576 = 864 \text{ kg/m}$$

$$QL_{III} = 1,5 \cdot 250 = 375 \text{ kg/m}$$

Tipe IV

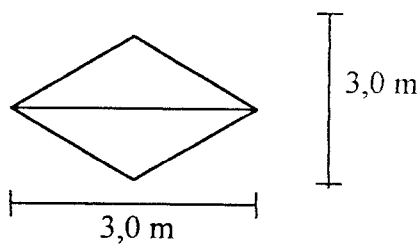

$$QD_{IV} = 2 \cdot QD_{III} = 2 \cdot 864 = 1728 \text{ kg/m}$$

$$QL_{IV} = 2 \cdot QL_{III} = 2 \cdot 375 = 750 \text{ kg/m}$$

Tipe V

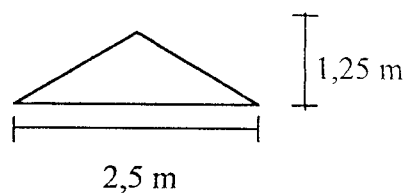

$$QD_V = 1,25 \cdot 576 = 720 \text{ kg/m}$$

$$QL_V = 1,25 \cdot 250 = 312,5 \text{ kg/m}$$

Tipe VI

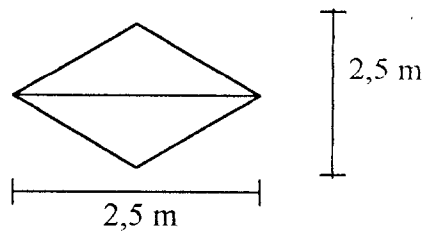

$$QD_{IV} = 2 \cdot QD_V = 2 \cdot 720 = 1440 \text{ kg/m}$$

$$QL_{IV} = 2 \cdot QL_V = 2 \cdot 313 = 626 \text{ kg/m}$$

Tipe VII

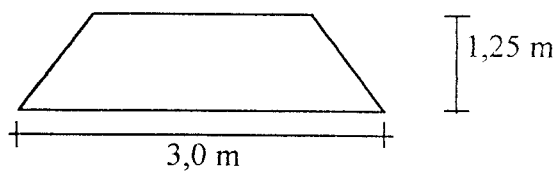

$$QD_{VII} = 1,25 \cdot 576 = 720 \text{ kg/m}$$

$$QL_{VII} = 1,25 \cdot 250 = 312,5 \text{ kg/m}$$

Tipe VIII

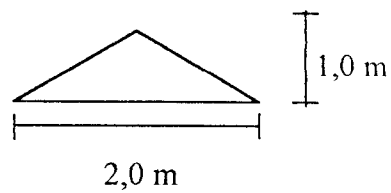

$$QD_{VIII} = 1,0 \cdot 576 = 576 \text{ kg/m}$$

$$QL_{VIII} = 1,0 \cdot 250 = 250 \text{ kg/m}$$

Tipe IX

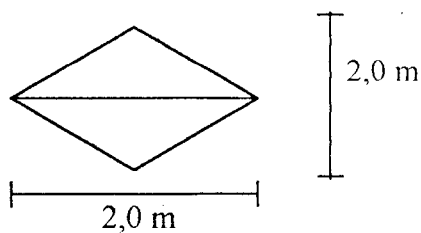

$$Q_{DIX} = 2 \cdot Q_{DVIII} = 2 \cdot 576 = 1152 \text{ kg/m}$$

$$Q_{LIX} = 2 \cdot Q_{LVIII} = 2 \cdot 250 = 500 \text{ kg/m}$$

Beban Dinding

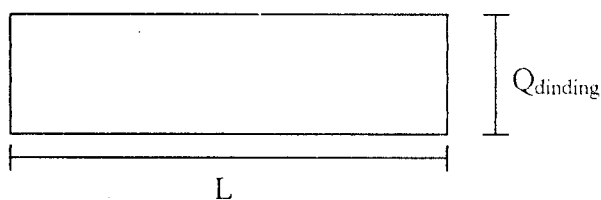

$$Q_{dinding} = 5,10 \cdot 250 = 1275 \text{ kg/m}$$

4.4.3 Pelat Atap

1. Beban mati (DL)

$$\text{Berat sendiri pelat} : 0,08 \times 2400 = 192 \text{ kg/m}^2$$

$$\text{Berat Finishing} : = 66 \text{ kg/m}^2$$

$$\text{Berat air hujan} : 0,05 \times 1000 = 50 \text{ kg/m}^2$$

$$\text{Berat langit – langit + penggantung (11 + 7)} = 18 \text{ kg/m}^2$$

$$\text{Beban mati (} q_D \text{)} = 326 \text{ kg/m}^2$$

2. Beban hidup (LL)

$$\text{Beban hidup pelat atap (} q_L \text{)} = 100 \text{ kg/m}^2$$

Distribusi beban pada balok

Tipe I

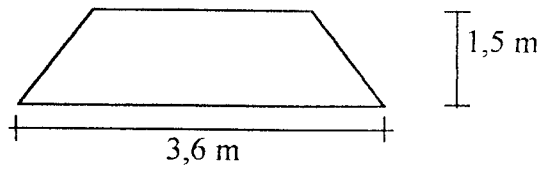

$$QD_I = 1,5 \cdot 326 = 489 \text{ kg/m}$$

$$QL_I = 1,5 \cdot 100 = 150 \text{ kg/m}$$

Tipe II

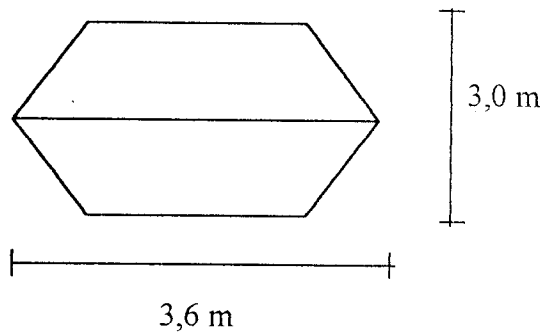

$$QD_{II} = 2 \cdot QD_I = 2 \cdot 489 = 978 \text{ kg/m}$$

$$QL_{II} = 2 \cdot QL_I = 2 \cdot 150 = 300 \text{ kg/m}$$

Tipe III

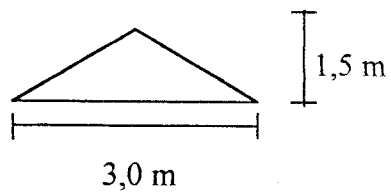

$$QD_{III} = 1,5 \cdot 326 = 489 \text{ kg/m}$$

$$QL_{III} = 1,5 \cdot 100 = 150 \text{ kg/m}$$

Tipe IV

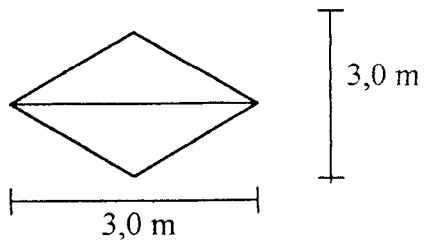

$$QD_{IV} = 2 \cdot QD_{III} = 2 \cdot 489 = 978 \text{ kg/m}$$

$$QL_{IV} = 2 \cdot QL_{III} = 2 \cdot 150 = 300 \text{ kg/m}$$

4.5 Perhitungan Gaya Geser dan Gaya Horizontal Total Akibat Gempa

4.5.1 Berat bangunan total (Wt)

A. Berat lantai atap

Beban mati

$$\text{Pelat} = ((21 \times 10,2) - (9 \times 7,2)) \times 0,08 \times 2400 = 28684,8 \text{ kg}$$

$$\text{Kolom} = 24 \times 2,075 \times 0,50 \times 0,60 \times 2400 = 35856,0 \text{ kg}$$

$$\text{Dinding} = 2,075 \times 64,8 \times 250 = \underline{33615,0 \text{ kg} +}$$

$$W_{\text{mati}} = 98155,8 \text{ kg}$$

Beban hidup

$$Q_h \text{ atap} = 100 \text{ kg/m}^2$$

$$\text{Koefisien reduksi} = 0,3$$

$$W_h = 0,3 ((10 \times 10,2) - (9 \times 7,2)) \times 100$$

$$= 4482 \text{ kg}$$

$$\text{Beban total (Watap)} = W_{\text{mati}} + W_h$$

$$= 98155,8 + 4482$$

$$= 102637,8 \text{ kg}$$

B. Berat Lantai III

Beban mati

$$\text{Pelat} = ((21 \times 12,7) - (9 \times 7,2)) \times 0,12 \times 2400 = 58147,2 \text{ kg}$$

$$\text{Kolom} = 24 \times 4,20 \times 0,50 \times 0,60 \times 2400 = 72576,0 \text{ kg}$$

$$\text{Dinding} = 4,20 \times 85,8 \times 250 = 90090,0 \text{ kg}$$

$$\text{Spesi} = 201,9 \times 21 = 4239,9 \text{ kg}$$

$$\text{Tegel} = 201,9 \times 24 = \underline{4845,6 \text{ kg} +}$$

$$W_{\text{mati}} = 229898,7 \text{ kg}$$

Beban hidup

$$Q_h \text{ lantai} = 250 \text{ kg/m}^2$$

$$\text{Koefisien reduksi} = 0,3$$

$$W_h = 0,3 \times 201,9 \times 250$$

$$= 15142,5 \text{ kg}$$

$$\text{Beban total (WIII)} = W_{\text{mati}} + W_h$$

$$= 229898,7 + 15142,5$$

$$= 245041,2 \text{ kg}$$

C. Berat Lantai II

Beban mati

$$\text{Pelat} = ((21 \times 12,7) - (9 \times 7,2)) \times 0,12 \times 2400 = 58147,2 \text{ kg}$$

$$\text{Kolom} = 24 \times 4,675 \times 0,50 \times 0,70 \times 2400 = 94248,0 \text{ kg}$$

$$\text{Dinding} = 4,675 \times 65,4 \times 250 = 76436,25 \text{ kg}$$

$$\text{Spesi} = 201,9 \times 21 = 4239,9 \text{ kg}$$

$$\text{Tegel} = 201,9 \times 24 = \underline{4845,6 \text{ kg} +}$$

$$W_{\text{mati}} = 237916,95 \text{ kg}$$

Beban hidup

$$Q_h \text{ lantai} = 250 \text{ kg/m}^2$$

$$\text{Koefisien reduksi} = 0,3$$

$$W_h = 0,3 \times 201,9 \times 250$$

$$= 15142,5 \text{ kg}$$

$$\text{Beban total (WII)} = W_{\text{mati}} + W_h$$

$$= 23791,95 + 15142,5$$

$$= 253059,45 \text{ kg}$$

D. Berat Lantai I

Beban mati

$$\text{Pelat} = (21 \times 12,7) \times 0,12 \times 2400 = 76809,6 \text{ kg}$$

$$\text{Kolom} = 24 \times 3,95 \times 0,50 \times 0,70 \times 2400 = 76632,0 \text{ kg}$$

$$\text{Dinding} = 3,95 \times 52,2 \times 250 = 51547,5 \text{ kg}$$

$$\text{Spesi} = 266,7 \times 21 = 5600,7 \text{ kg}$$

$$\text{Tegel} = 266,7 \times 24 = \underline{6400,8 \text{ kg} +}$$

$$W_{\text{mati}} = 219990,6 \text{ kg}$$

Beban hidup

$$Q_h \text{ lantai} = 250 \text{ kg/m}^2$$

$$\text{Koefisien reduksi} = 0,3$$

$$W_h = 0,3 \times 201,9 \times 250$$

$$= 15142,5 \text{ kg}$$

$$\text{Beban total (WI)} = W_{\text{mati}} + W_h$$

$$= 219990,6 + 15142,5$$

$$= 235133,1 \text{ kg}$$

E. Berat Lantai Basement

Beban mati

$$\text{Pelat} = (21 \times 10,2) \times 0,14 \times 2400 = 71971,2 \text{ kg}$$

$$\text{Kolom} = 24 \times 5,9 \times 0,50 \times 0,70 \times 2400 = 79632,0 \text{ kg}$$

$$\text{Dinding} = 1,4 \times 62,4 \times 250 = 21840,0 \text{ kg}$$

$$\text{Spesi} = 214,2 \times 21 = 4498,2 \text{ kg}$$

$$\text{Tegel} = 214,2 \times 24 = \underline{5140,8 \text{ kg} +}$$

$$W_{\text{mati}} = 222394,2 \text{ kg}$$

Beban hidup

$$Q_h \text{ parkir} = 800 \text{ kg/m}^2$$

$$\text{Koefisien reduksi} = 0,3$$

$$W_h = 0,3 \times 214,2 \times 800$$

$$= 5140,8 \text{ kg}$$

$$\text{Beban total (Wbasement)} = W_{\text{mati}} + W_h$$

$$= 222394,2 + 5140,8$$

$$= 273802,2 \text{ kg}$$

$$W_{\text{total bangunan}} = W_{\text{atap}} + W_{\text{VIII}} + W_{\text{VII}} + W_{\text{VI}} + W_{\text{basement}}$$

$$= 1109673,75 \text{ kg}$$

4.5.2 Waktu getar bangunan

Waktu getar bangunan (T)

Dengan rumus empiris

$$T_x = T_y = 0,06 H^{3/4}$$

$$= 0,06 \times 20,8^{3/4}$$

$$= 0,584 \text{ detik}$$

4.5.3 Koefisien gempa dasar

C diperoleh dari gambar grafik dibawah ini :

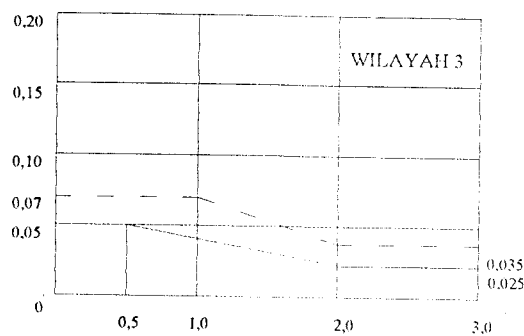

Untuk $T_x = T_y = 0,584$ detik, zone 3 dan jenis tanah keras diperoleh

$$C = 0,05$$

4.5.4 Faktor keutamaan I dan faktor jenis struktur K

Dari buku Desain struktur rangka beton bertulang di daerah rawan gempa, karangan Gideon Kesuma diperoleh $I = 1,0$ dan $K = 1,0$ untuk bangunan kantor yang menggunakan struktur rangka beton bertulang dengan daktilitas penuh.

4.5.5 Gaya geser horisontal total akibat gempa

$$\begin{aligned} V_x = V_y &= C I K W_{\text{total}} \text{ bangunan} \\ &= 0,05 \times 1,0 \times 1,0 \times 1109673,75 \text{ kg} \\ &= 55483,68 \text{ kg} \end{aligned}$$

4.5.6 Distribusi gaya geser horisontal total akibat gempa

a. arah x (lihat tabel 4.1)

$$\begin{aligned} H/A &= 20,8 / 21 \\ &= 0,9 < 3 \end{aligned}$$

$$F_{i,x} = \frac{W_i \cdot h_i}{\sum W_i \cdot h_i} \times V_x$$

b. arah y (lihat tabel 4.1)

$$\begin{aligned} H/A &= 20,8 / 12,7 \\ &= 1,6 < 3 \end{aligned}$$

$$F_{i,y} = \frac{W_i \cdot h_i}{\sum W_i \cdot h_i} \times V_y$$

dengan :

F_i = Gaya geser horisontal akibat gempa pada lantai ke i

H_i = Tinggi lantai ke i terhadap lantai dasar

$V_{x,y}$ = Gaya geser horisontal total akibat gempa arah x dan y

A, B = Panjang sisi bangunan dalam arah x dan y

Tabel 4.1 Distribusi gaya geser dasar horisontal total akibat gempa ke sepanjang tinggi gedung dalam arah x dan y untuk tiap portal

Tingkat	hi (m)	Wi (t)	Wi . hi (tm)	Fix, y Total (t)	Untuk tiap portal	
					1/8 fix(t)	1/3 fiy(t)
Atap	20,8	98,16	2041,73	9,278	1,160	3,093
III	16,65	245,04	4079,92	18,541	2,318	6,180
II	12,4	253,06	3137,95	14,260	1,783	4,753
I	7,3	235,14	1716,52	7,800	0,975	2,600
Basement	4,5	273,80	1232,1	5,599	0,700	1,870
		Σ	12208,22	55,478	6,936	18,496

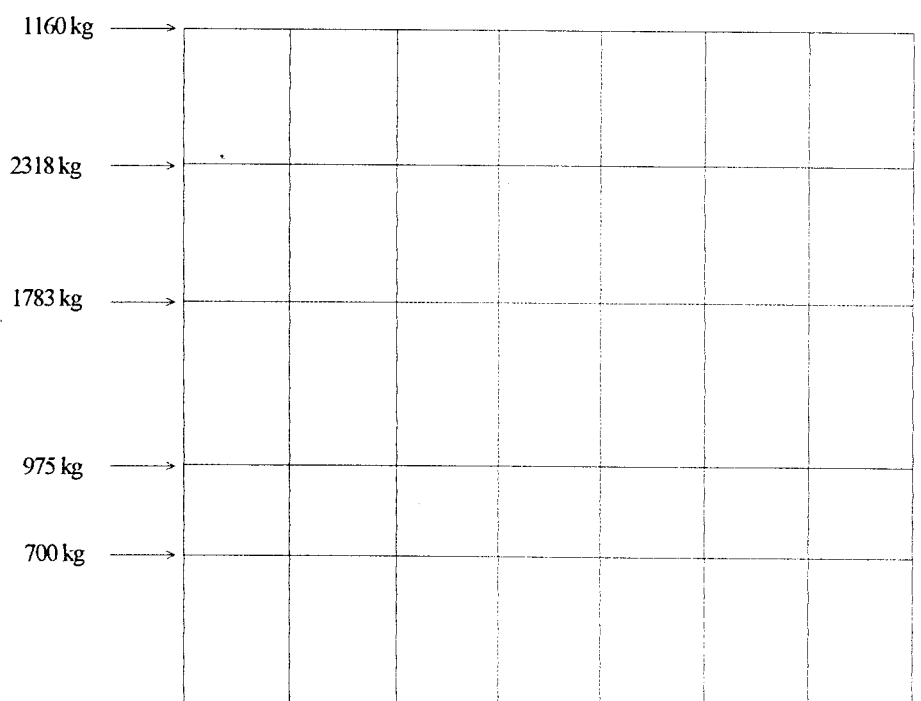

Gambar 4.8 Distribusi beban gempa untuk portal arah x

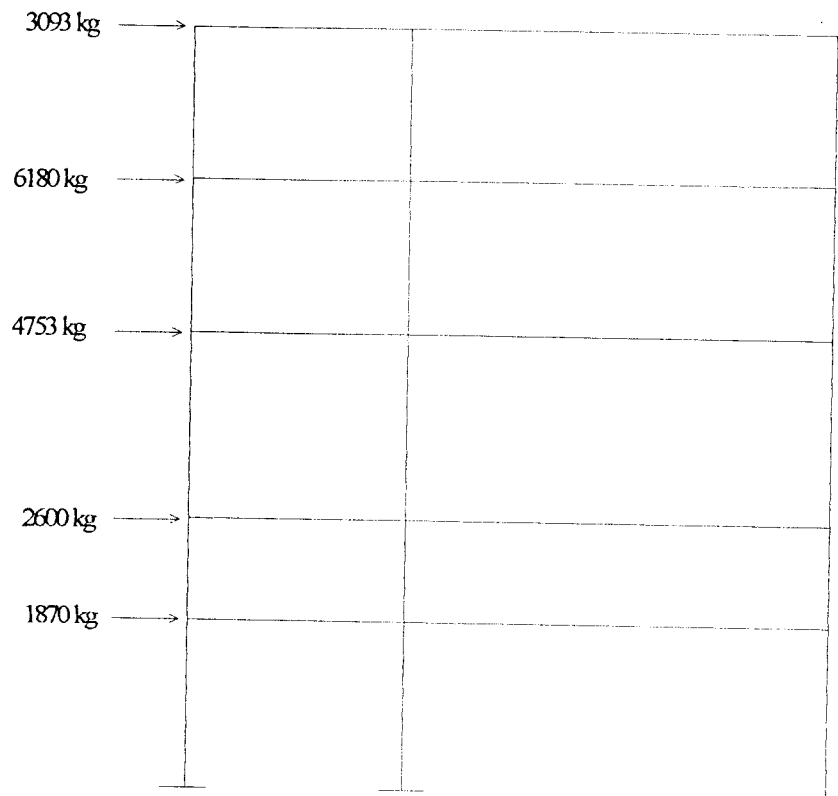

Gambar 4.9 Distribusi beban gempa untuk portal arah y

Untuk perhitungan struktur portal akibat beban gempa selanjutnya menggunakan program SAP2000, data hasil perhitungan dapat dilihat pada lampiran 2.

4.5.7 Waktu getar struktur dengan cara T Rayleigh

Dengan program analisa struktur SAP 2000 dapat dihitung besarnya deformasi lateral total akibat beban gempa tadi untuk portal arah x dan arah y.

Waktu getar struktur yang sebenarnya untuk tiap arah dapat dihitung berdasarkan besar simpangan tadi dengan rumus T rayleigh :

$$T_x = 6,3 \sqrt{\frac{\sum W_i \cdot d_{ix}^2}{g \sum F_{ix} \cdot d_{ix}}} \text{ untuk portal arah x}$$

$$T_y = 6,3 \sqrt{\frac{\sum W_i \cdot d_{iy}^2}{g \sum F_{iy} \cdot d_{iy}}} \text{ untuk portal arah y}$$

Langkah ini ditabelkan seperti pada tabel 4.2 dan 4.3

Tabel 4.2 Waktu getar bangunan dalam arah x (T_x)

Tingkat	W_i (t)	d_{ix} (cm)	d_{ix}^2 (cm ²)	Fix (t)	$W_i \cdot d_{ix}^2$ (tcm ²)	Fix. d_{ix} (tcm)
Atap	98,16	0,3	0,09	9,278	8,834	2,783
III	245,04	0,25	0,0625	18,541	15,315	4,635
II	253,06	0,2	0,04	14,260	10,122	2,852
I	235,14	0,07	0,0049	7,80	1,152	0,546
Base	273,80	0,02	0,0004	5,599	0,109	0,112
				Σ	35,532	10,883

$$T_x = 6,3 \sqrt{\frac{35,532}{981 \cdot 10,883}} \text{ untuk portal arah x}$$

$$= 0,36 \text{ detik}$$

Tabel 4.3 Waktu getar bangunan dalam arah y (T_y)

Tingkat	W_i (t)	d_{iy} (cm)	d_{iy}^2 (cm^2)	F_{iy} (t)	$W_i \cdot d_{iy}^2$ (tcm^2)	$F_{iy} \cdot d_{iy}$ (tcm)
Atap	98,16	1,2	1,44	9,278	141,350	11,134
III	245,04	1,6	2,56	18,541	627,302	29,666
II	253,06	1,2	1,44	14,260	364,406	17,112
I	235,14	0,045	0,2025	7,80	47,616	3,51
Base	273,80	0,14	0,0196	5,599	5,366	0,784
Σ					1186,04	62,206

$$T_y = 6,3 \sqrt{\frac{1186,04}{981 \cdot 62,206}} \text{ untuk portal arah y}$$

$$= 0,88 \text{ detik}$$

4.5.8 Distribusi akhir gaya geser dasar horisontal akibat gempa

Dengan cara T rayleigh diperoleh

$$T_x = 0,36 \text{ detik}$$

$$T_y = 0,88 \text{ detik}$$

Untuk $T_x = 0,36$ detik, zone 3 dan jenis tanah keras diperoleh $C = 0,05$

Untuk $T_y = 0,88$ detik, zone 3 jenis tanah keras diperoleh $C = 0,039$

Karena koefisien gempa dasar C untuk perhitungan periode bangunan dengan cara empiris berbeda dengan cara T rayleigh, maka perhitungan diulang dengan menggunakan koefisien gempa dasar $C = 0,039$.

Gaya geser akibat gempa :

$$V_x = V_y = C I K \cdot W_t$$

$$= 0,039 \cdot 1,0 \cdot 1,0 \cdot 1109673,75 \text{ kg}$$

$$= 43277,276 \text{ kg}$$

Tabel 4.4 Distribusi gaya geser dasar horisontal total akibat gempa ke sepanjang tinggi gedung dalam arah x dan y untuk tiap portal

Tingkat	hi (m)	Wi (t)	Wi . hi (tm)	Fix, y Total (t)	Untuk tiap portal	
					1/8 fix(t)	1/3 fiy(t)
Atap	20,8	98,16	2041,73	7,237	0,904	2,412
III	16,65	245,04	4079,92	14,462	1,807	4,820
II	12,4	253,06	3137,95	11,123	1,390	3,707
I	7,3	235,14	1716,52	6,084	0,760	2,028
Basement	4,5	273,80	1232,1	4,367	0,546	
Σ			12208,22			

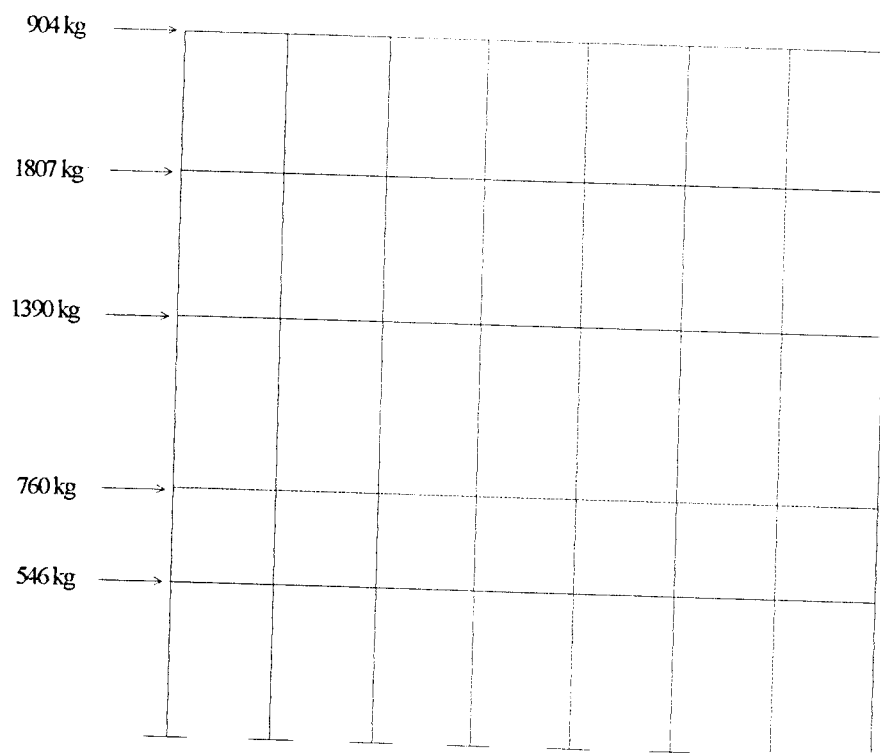

Gambar 4.10 Distribusi beban gempa untuk portal arah x

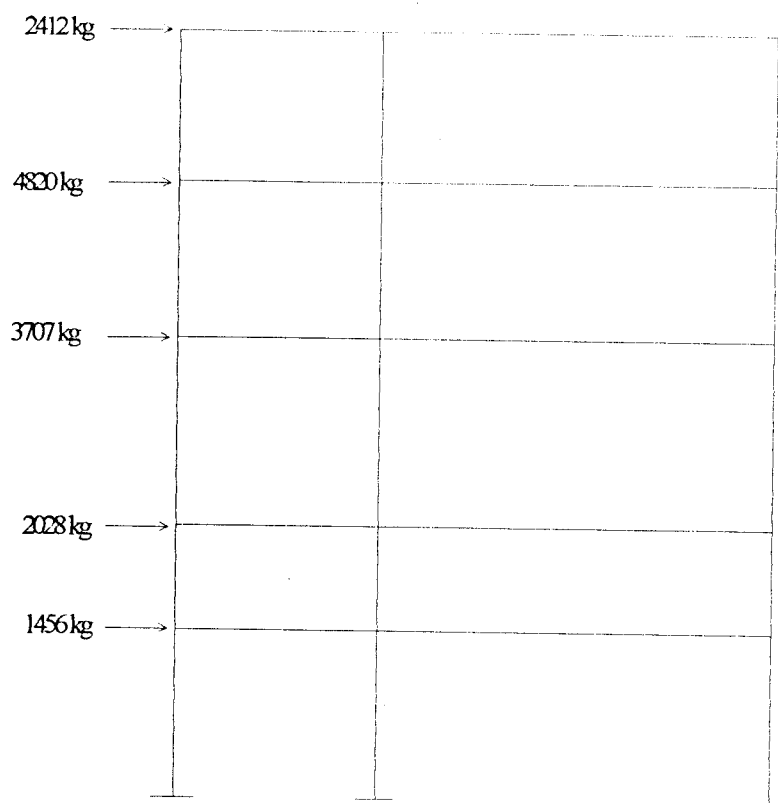

Gambar 4.11 Distribusi beban gempa untuk portal arah y

Untuk perhitungan struktur portal akibat beban gempa selanjutnya menggunakan program SAP2000, data hasil perhitungan dapat dilihat pada lampiran 2.

4.6 Perencanaan Pondasi

4.6.1 Perencanaan Pondasi Telapak Setempat (As - A)

A. Perencanaan Dimensi Pondasi

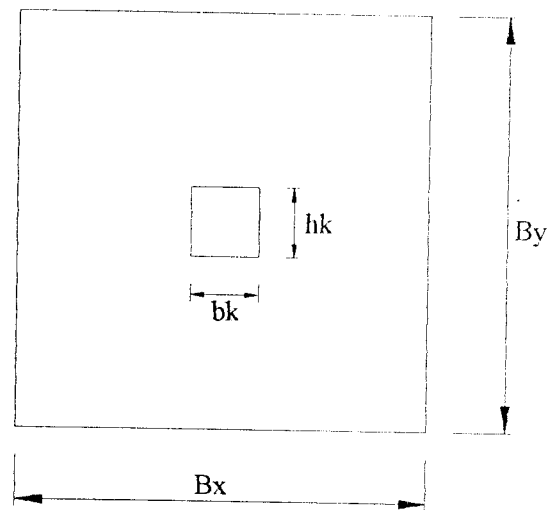
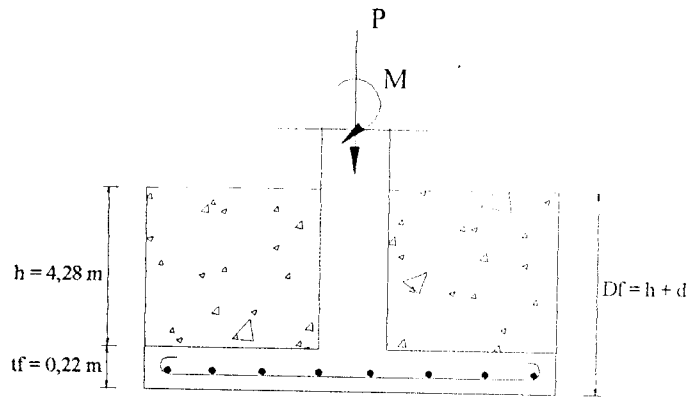

Pondasi Telapak Setempat

Data tanah dan pondasi

$$\sigma_{tanah} = 686,7 \text{ KN / m}^2$$

$$f'_c = 25 \text{ Mpa}$$

$$\gamma_{btanah} = 17,44 \text{ KN / m}^2$$

$$\gamma_{beton} = 24 \text{ KN / m}^2$$

$$P = 519,25 \text{ KN}$$

$$M_x = 7,92 \text{ KNm}$$

$$M_y = 1,15 \text{ KNm}$$

$$\text{Asumsi tebal pelat (tf) } = 220 \text{ mm} = 0,22 \text{ m}$$

$$\text{Ukuran Kolom} = 0,5 \text{ m} \times 0,6 \text{ m}$$

$$\begin{aligned} \sigma_{\text{netto tanah}} &= \sigma_{\text{tanah}} - \Sigma (h \cdot \gamma_{\text{beton}}) - \Sigma (h \cdot \gamma_{\text{tanah}}) \\ &= 686,7 - (0,5 \cdot 24) - (4,28 \cdot 17,44) \\ &= 600,057 \text{ KN / m}^2 \end{aligned}$$

Digunakan pondasi penampang bujur sangkar

Dicoba dengan ukuran $B_x = B_y = 1,00 \text{ m}$

Luas penampang pelat pondasi :

$$\begin{aligned} A &= B_x \times B_y \\ &= 1,0 \times 1,0 = 1,0 \text{ m}^2 \end{aligned}$$

Kontrol tegangan yang terjadi :

$$\begin{aligned} \sigma_{\text{terjadi}} &= \frac{P}{A} \pm \frac{6M_y}{B_x^2 \cdot B_y} \pm \frac{6M_x}{B_y^2 \cdot B_x} \\ &= \frac{519,25}{1,0} + \frac{6 \cdot 1,15}{1,0^3} + \frac{6 \cdot 7,92}{1,0^3} \\ &= 573,67 \text{ KN/m}^2 < \sigma_{\text{netto tanah}} = 600,057 \text{ KN/m}^2 \dots\dots\dots \text{Ok!} \end{aligned}$$

B. Perencanaan Geser Satu Arah

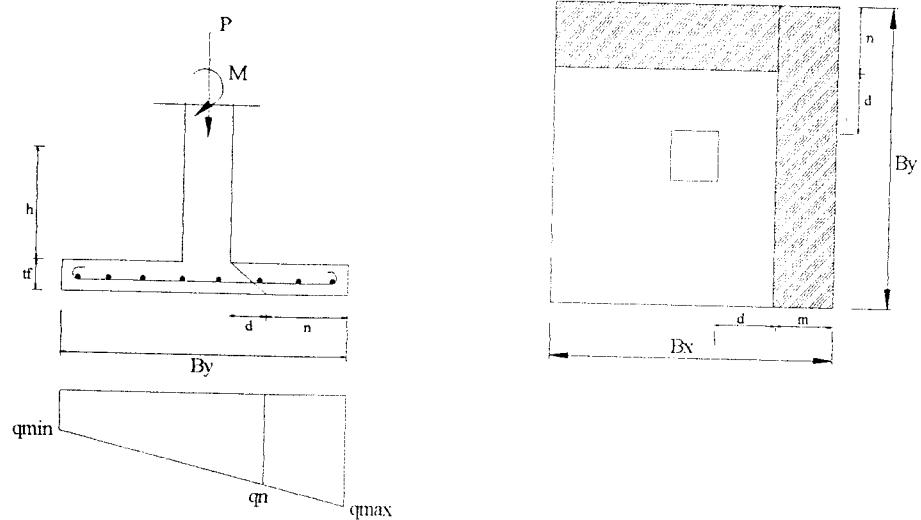

Pondasi dengan geser satu arah

$$P = 519,25 \text{ KN}$$

$$M_x = 7,92 \text{ KNm}$$

$$M_y = 1,15 \text{ KNm}$$

$$d = t_f - P_b - \frac{1}{2} \varnothing \text{ pokok}$$

$$= 220 - 50 - 8 = 162 \text{ mm} = 0,162 \text{ m}$$

$$m = \frac{B_x - b_k - 2 \cdot d}{2} = \frac{1 - 0,5 - 2 \cdot 0,162}{2}$$

$$= 0,088 \text{ m}$$

$$n = \frac{B_x - h_k - 2 \cdot d}{2} = \frac{1 - 0,6 - 2 \cdot 0,162}{2}$$

$$= 0,038 \text{ m}$$

Tegangan kontak yang terjadi :

$$q_{\text{terjadi}} = \frac{P}{A} \pm \frac{6 \cdot Mx}{By^2 \cdot Bx}$$

$$= \frac{519,25}{1} \pm \frac{6 \cdot 7,92}{1^3}$$

$$q_{\text{max}} = 566,77 \text{ KN/m}^2$$

$$q_{\text{min}} = 471,73 \text{ KN/m}^2$$

$$q_{\text{tjd.n}} = \frac{(q_{\text{max}} - q_{\text{min}}) \cdot (By - n)}{By} + q_{\text{min}}$$

$$= \frac{(566,77 - 471,73) \cdot (1 - 0,038)}{1} + 471,73$$

$$= 563,158 \text{ KN/m}^2$$

$$q_{\text{tjd.n}} = \frac{1}{2} (q_{\text{max}} + q_{\text{min}})$$

$$= \frac{1}{2} (566,77 + 471,73) = 519,25 \text{ KN/m}^2$$

diambil yang terbesar $q_{\text{tjd.n}} = 563,158 \text{ KN/m}^2$

Gaya geser akibat beban luar yang bekerja pada penampang kritis pondasi :

$$Vu = q_{\text{tjd.n}} \cdot n \cdot Bx$$

$$= 563,158 \cdot 0,076 \cdot 1 = 42,80 \text{ KN}$$

$$Vu/\Phi = 42,80 / 0,6 = 71,33 \text{ KN}$$

Kekuatan beton menahan gaya geser

$$Vc = 1/6 \cdot \sqrt{f'_c} \cdot Bx \cdot d$$

$$= 1/6 \cdot \sqrt{25} \cdot 1 \cdot 0,162 \cdot 10^3$$

$$= 135 \text{ KN}$$

Kontrol gaya geser

$$Vc = 135 \text{ KN} \geq Vu/\Phi = 71,33 \text{ KN} \dots \dots \dots \text{Ok!}$$

C. Perencanaan Geser Dua Arah

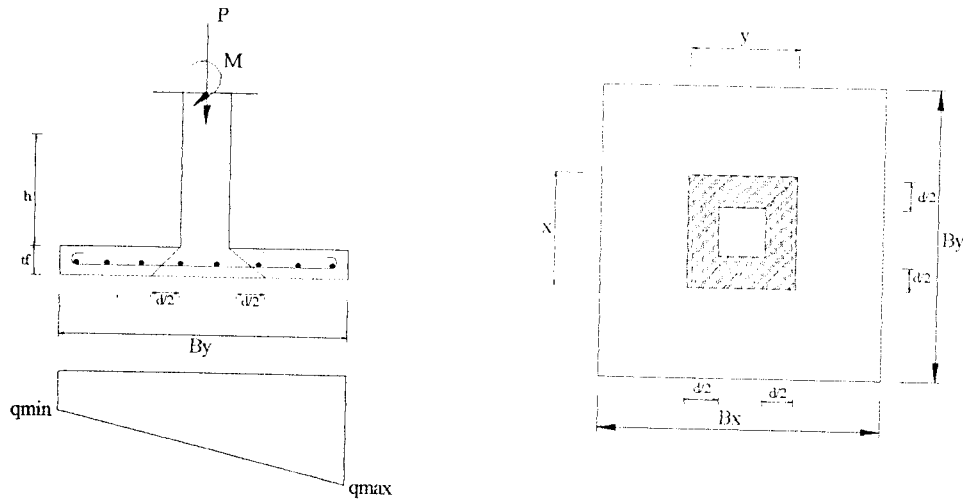

Pondasi dengan geser dua arah

$$X = bk + d = 500 + 162 = 662 \text{ mm} = 0,662 \text{ m}$$

$$Y = hk + d = 600 + 162 = 762 \text{ mm} = 0,762 \text{ m}$$

Tegangan kontak yang terjadi :

$$q_{tjd \ n} = \frac{P}{A} \pm \frac{6 \cdot My}{Bx^2 \cdot By} \pm \frac{6 \cdot Mx}{By^2 \cdot Bx}$$

$$= \frac{519,25}{1^2} \pm \frac{6 \cdot 1,15}{1^3} \pm \frac{6 \cdot 7,92}{1^3}$$

$$q_{\max} = 573,67 \text{ KN/m}^2$$

$$q_{\min} = 464,83 \text{ KN/m}^2$$

$$q_{\text{pakai}} = \frac{1}{2} (q_{\max} + q_{\min})$$

$$= 519,25 \text{ KN/m}^2$$

Gaya geser akibat beban luar yang bekerja pada penampang kritis pondasi :

$$Vu = q_{\text{pakai}} \left[(Bx \cdot By) - (x \cdot y) \right]$$

$$= 519,25 \cdot \left[(1,1) - (0,662 \cdot 0,762) \right] = 257,317 \text{ KN}$$

$$Vu/\Phi = 257,317 / 0,6 = 428,862 \text{ KN}$$

Kekuatan beton menahan gaya geser :

$$\beta_c = \frac{\text{sisi panjang}}{\text{sisi pendek}} = \frac{y}{x} = \frac{0,762}{0,662} = 1,15$$

$$b_o = 2(x + y) = 2(0,662 + 0,762) = 2,848 = 2848 \text{ mm}$$

$$\begin{aligned} V_{c1} &= (1 + 2/\beta_c) \cdot (2 \cdot \sqrt{f'_c}) \cdot b_o \cdot d \\ &= (1 + 2/1,15) \cdot (2,5) \cdot 2848 \cdot 162 \cdot 10^{-3} = 12,637 \text{ KN} \end{aligned}$$

$$\begin{aligned} V_{c2} &= 4 \cdot \sqrt{f'_c} \cdot b_o \cdot d \\ &= 4 \cdot 5 \cdot 2848 \cdot 162 \cdot 10^{-3} = 9227,52 \text{ KN} \end{aligned}$$

Kontrol gaya geser :

$$V_c = 9227,52 \text{ KN} \geq V_u/\Phi = 428,862 \text{ KN} \dots\dots\dots\text{Ok!}$$

D. Kuat Tumpuan Pondasi

Kuat tumpuan pondasi:

$$\Phi \cdot P_n = \Phi \cdot (0,85 \cdot f'_c \cdot A_1 \cdot \sqrt{A_2/A_1})$$

$$A_1 = \text{Luas penampang kolom} = b_k \cdot h_k = 0,50 \times 0,60 = 0,30 \text{ m}^2$$

$$A_2 = \text{Luas penampang pondasi} = B_x \cdot B_y = 1,0 \times 1,0 = 1,00 \text{ m}^2$$

$$\sqrt{A_2/A_1} = \sqrt{1,0/0,3} = 3,33 > 2 \text{ (dipakai nilai 2)}$$

$$\begin{aligned} \Phi \cdot P_n &= \Phi \cdot (0,85 \cdot f'_c \cdot A_1 \cdot 2) \\ &= 0,7 (0,85 \cdot 25 \cdot 0,3 \cdot 2) \cdot 10^3 = 8925 \text{ KN} \end{aligned}$$

Kuat tumpuan kolom

$$\begin{aligned} \Phi \cdot P_n &= \Phi \cdot (0,85 \cdot f'_c \cdot A_1) \\ &= 0,7 (0,85 \cdot 25 \cdot 0,3) \cdot 10^3 = 4462,5 \text{ KN} \end{aligned}$$

Kontrol kuat tumpuan

$$\Phi P_{n_{\text{pondasi}}} > \Phi P_{n_{\text{kolom}}}$$

$$8925 \text{ KN} > 4462,5 \text{ KN} \dots\dots\dots\text{Ok!}$$

E. Perencanaan Tulangan Lentur Pondasi

Karena penampang pondasi berbentuk bujur sangkar, sehingga arah x dan arah y sama panjang, maka perencanaan tulangan lenturnya dianggap sama.

$$L = \frac{Bx - bk}{2} = \frac{1,0 - 0,5}{2} = 0,25 \text{ m}$$

$$q_{\text{terjadi}} = 573,67 \text{ KN/m}^2$$

$$M_u = 0,5 q \cdot L^2 = 0,5 \cdot 573,67 \cdot 0,25^2 = 17,927 \text{ KNm}$$

$$M_u/\Phi = 17,927/0,8 = 22,408 \text{ KNm}$$

Digunakan tulangan pokok D16 mm, maka $A_{D16} = 201,1 \text{ mm}^2$

Tebal pelat pondasi (t_f) = 220 mm, selimut beton = 50 mm

$$d = 220 - 50 - \frac{1}{2} \cdot 16 = 162 \text{ mm}$$

Syarat – syarat batas

$$\rho_{\min} = \frac{1,4}{f_y}$$

$$= \frac{1,4}{390} = 0,0035$$

$$\rho_b = \frac{0,85 \cdot f'_c}{f_y} \cdot \beta \cdot \frac{600}{600 + f_y}$$

$$= \frac{0,85 \cdot 25}{390} \cdot 0,85 \cdot \frac{600}{600 + 390}$$

$$= 0,0280$$

$$\rho_{\max} = 0,75 \cdot \rho_b$$

$$= 0,75 \cdot 0,0280$$

$$= 0,0210$$

$$m = \frac{f_y}{0,85 \cdot f'_c}$$

$$= \frac{390}{0,85 \cdot 25}$$

$$= 19,5$$

$$\begin{aligned}
 R_n &= \frac{M_n / \phi}{b \cdot d^2} \\
 &= \frac{22.408 \cdot 10^6}{1000 \cdot 162^2} \\
 &= 0,853 \text{ Mpa}
 \end{aligned}$$

$$\begin{aligned}
 \rho_{\text{perlu}} &= \frac{1}{m} \cdot \left(1 - \sqrt{1 - \frac{2m \cdot R_n}{f_y}} \right) \\
 &= \frac{1}{19,5} \cdot \left(1 - \sqrt{1 - \frac{2 \cdot 19,5 \cdot 0,853}{390}} \right) \\
 &= 0,002 < \rho_{\text{min}}
 \end{aligned}$$

dipakai $\rho_{\text{min}} = 0,0035$

$$\begin{aligned}
 A_{S_{\text{perlu}}} &= \rho \cdot b \cdot d \\
 &= 0,0035 \cdot 1000 \cdot 162 \\
 &= 567 \text{ mm}^2
 \end{aligned}$$

$$0,002 \cdot b \cdot h = 0,002 \cdot 1000 \cdot 600 = 1200 \text{ mm}^2$$

Dipakai $A_s = 1200 \text{ mm}^2$

$$\begin{aligned}
 S &\leq \frac{A_{\phi 16} \cdot 1000}{A_{S_{\text{perlu}}}} \\
 &\leq \frac{201,1 \cdot 1000}{1200} \leq 167,58 \text{ mm}
 \end{aligned}$$

Dipakai tulangan pokok $\phi 16 - 160$

$$\begin{aligned}
 A_{S_{\text{ada}}} &= \frac{A_{\phi 16} \cdot 1000}{160} \\
 &= 1256 \text{ mm}^2
 \end{aligned}$$

Kontrol kapasitas tampang

$$0,85 \cdot f'c \cdot b \cdot a = A_{s_{ada}} \cdot f_y$$

$$a = \frac{A_{s_{ada}} \cdot f_y}{0,85 f'c \cdot b}$$

$$= \frac{1256 \cdot 390}{0,85 \cdot 25 \cdot 1000}$$

$$= 23,067 \text{ mm}$$

$$M_n = A_{s_{ada}} \cdot f_y \cdot (d - a/2)$$

$$= 1256 \cdot 390 \cdot (162 - 23,067/2)$$

$$= 73,70 \text{ KN.m} > M_u/\Phi = 22,408 \text{ KNm} \dots \text{Ok!}$$

F. Perencanaan Tulangan Susut Pondasi

$$A_{s_{susut}} = 0,002 \cdot b \cdot h$$

$$= 0,002 \cdot 1000 \cdot 600$$

$$= 1200 \text{ mm}$$

Dipakai tulangan $\emptyset 10$ mm, $A_{\emptyset 10} = 78,5 \text{ mm}^2$

Jarak antar tulangan

$$S \leq \frac{A_{\emptyset 10} \cdot 1000}{A_{s_{susut}}}$$

$$\leq \frac{78,50 \cdot 1000}{1200}$$

$$\leq 65,4 \text{ mm}$$

Dipakai tulangan susut $\emptyset 10 - 60$

4.6.2 Perencanaan Pondasi Telapak Setempat (As – C)

A. Perencanaan Dimensi Pondasi

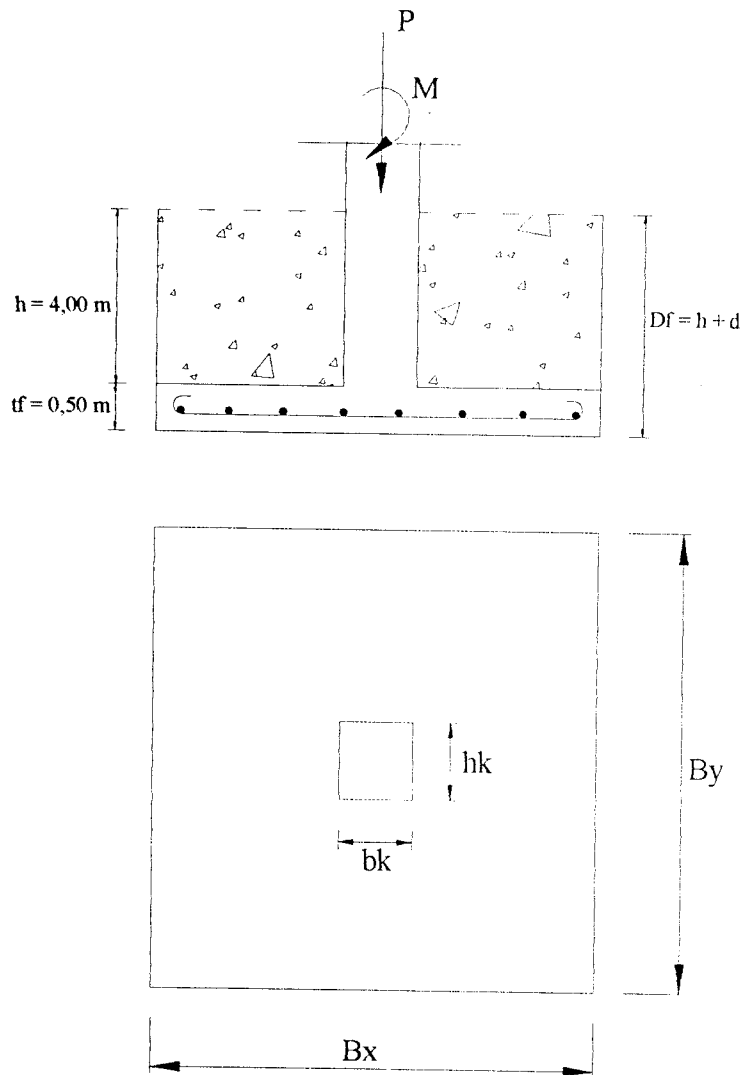

Pondasi Telapak Setempat

Data tanah dan pondasi

$$\sigma_{\text{tanah}} = 686,7 \text{ KN / m}^2$$

$$f'_c = 25 \text{ Mpa}$$

$$\gamma_{\text{tanah}} = 17,44 \text{ KN / m}^2$$

$$\gamma_{\text{beton}} = 24 \text{ KN / m}^2$$

$$P = 1451,25 \text{ KN}$$

$$M_x = 11,7 \text{ KNm}$$

$$M_y = 1,51 \text{ KNm}$$

$$\text{Asumsi tebal pelat (tf)} = 500 \text{ mm} = 0,50 \text{ m}$$

$$\text{Ukuran Kolom} = 0,5 \text{ m} \times 0,7 \text{ m}$$

$$\begin{aligned} \sigma_{\text{netto tanah}} &= \sigma_{\text{tanah}} - \Sigma (h \cdot \gamma_{\text{beton}}) - \Sigma (h \cdot \gamma_{\text{tanah}}) \\ &= 686,7 - (0,5 \cdot 24) - (4,50 \cdot 17,44) \\ &= 596,22 \text{ KN/m}^2 \end{aligned}$$

Digunakan pondasi penampang bujur sangkar

Dicoba dengan ukuran $B_x = B_y = 2,00 \text{ m}$

Luas penampang pelat pondasi :

$$\begin{aligned} A &= B_x \times B_y \\ &= 2,0 \times 2,0 = 4,0 \text{ m}^2 \end{aligned}$$

Kontrol tegangan yang terjadi :

$$\begin{aligned} \sigma_{\text{terjadi}} &= \frac{P}{A} \pm \frac{6M_y}{B_x^2 \cdot B_y} \pm \frac{6M_x}{B_y^2 \cdot B_x} \\ &= \frac{1451,52}{4,0} + \frac{6 \cdot 1,51}{8,0} + \frac{6 \cdot 11,7}{8,0} \\ &= 352,97 \text{ KN/m}^2 < \sigma_{\text{netto tanah}} = 596,22 \text{ KN/m}^2 \text{Ok!} \end{aligned}$$

B. Perencanaan Geser Satu Arah

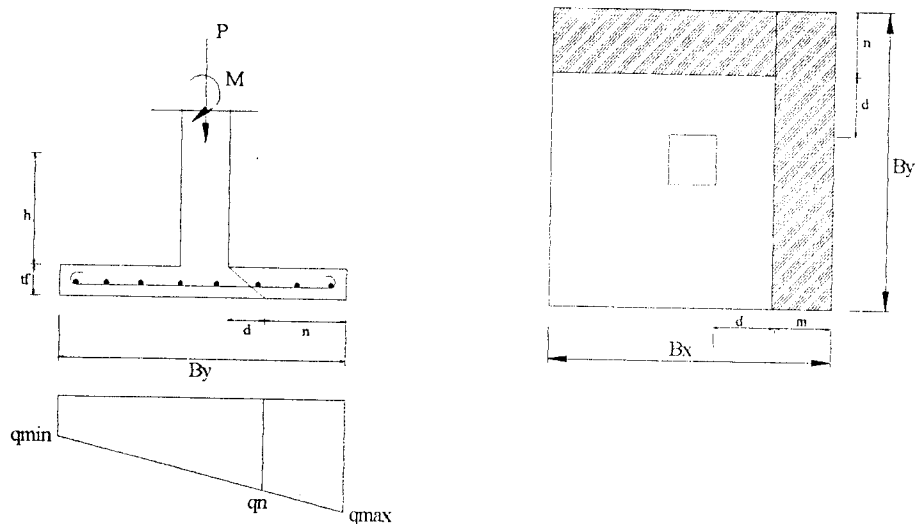

Pondasi dengan geser satu arah

$$P = 1451,25 \text{ KN}$$

$$M_x = 11,71 \text{ KNm}$$

$$M_y = 1,51 \text{ KNm}$$

$$d = tf - Pb - \frac{1}{2} \varnothing \text{ pokok}$$

$$= 500 - 50 - 8 = 442 \text{ mm} = 0,442 \text{ m}$$

$$m = \frac{B_x - b_k - 2 \cdot d}{2} = \frac{1 - 0,5 - 2 \cdot 0,442}{2}$$

$$= 0,308 \text{ m}$$

$$n = \frac{B_x - h_k - 2 \cdot d}{2} = \frac{1 - 0,7 - 2 \cdot 0,442}{2}$$

$$= 0,208 \text{ m}$$

Tegangan kontak yang terjadi :

$$q_{\text{terjadi}} = \frac{P}{A} \pm \frac{6 \cdot M_x}{B_y^2 \cdot B_x}$$

$$= \frac{1451}{4} \pm \frac{6 \cdot 11,71}{2^3}$$

$$q_{\text{max}} = 371,525 \text{ KN/m}^2$$

$$q_{\text{min}} = 353,975 \text{ KN/m}^2$$

$$q_{\text{tjd n}} = \frac{(q_{\text{max}} - q_{\text{min}}) \cdot (B_y - n)}{B_y} + q_{\text{min}}$$

$$= \frac{(371,525 - 353,975) \cdot (2 - 0,208)}{2} + 353,975$$

$$= 430,975 \text{ KN/m}^2$$

$$q_{\text{tjd n}} = \frac{1}{2} (q_{\text{max}} + q_{\text{min}})$$

$$= \frac{1}{2} (371,525 + 353,975) = 362,75 \text{ KN/m}^2$$

diambil yang terbesar $q_{\text{tjd n}} = 430,975 \text{ KN/m}^2$

Gaya geser akibat beban luar yang bekerja pada penampang kritis pondasi :

$$V_u = q_{\text{tjd n}} \cdot n \cdot B_x$$

$$= 430,975 \cdot 0,208 \cdot 1 = 89,64 \text{ KN}$$

$$V_u / \Phi = 89,64 / 0,6 = 149,40 \text{ KN}$$

Kekuatan beton menahan gaya geser

$$V_c = 1/6 \cdot \sqrt{f_c} \cdot B_x \cdot d$$

$$= 1/6 \cdot \sqrt{25} \cdot 2 \cdot 0,442 \cdot 10^3$$

$$= 736,67 \text{ KN}$$

Kontrol gaya geser

$$V_c = 736,67 \text{ KN} \geq V_u / \Phi = 149,40 \text{ KN} \dots \dots \dots \text{Ok!}$$

C. Perencanaan Geser Dua Arah

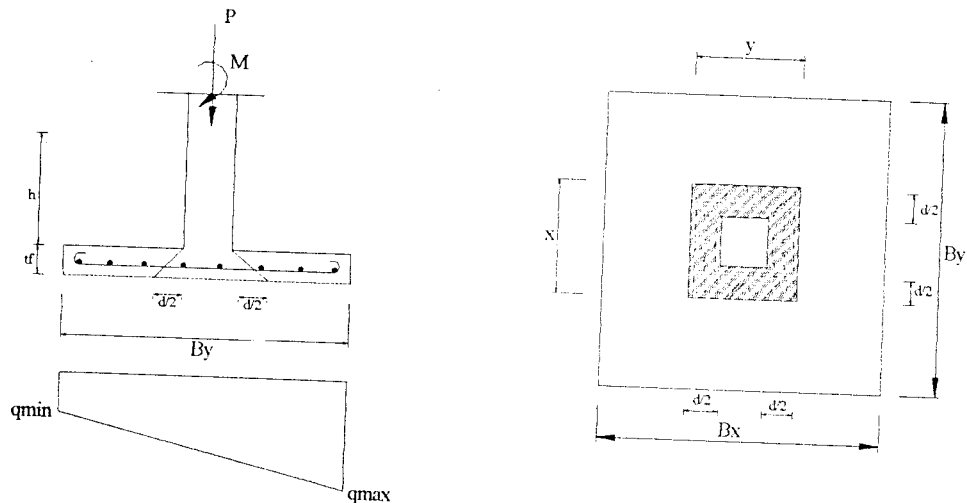

Pondasi dengan geser dua arah

$$X = bk + d = 500 + 442 = 942 \text{ mm} = 0,942 \text{ m}$$

$$Y = hk + d = 700 + 442 = 1142 \text{ m} = 1,142 \text{ m}$$

Tegangan kontak yang terjadi :

$$q_{\text{tdn}} = \frac{P}{A} \pm \frac{6 \cdot My}{Bx^2 \cdot By} \pm \frac{6 \cdot Mx}{By^2 \cdot Bx}$$

$$= \frac{1451,25}{2^2} \pm \frac{6 \cdot 1,51}{2^3} \pm \frac{6 \cdot 11,71}{2^3}$$

$$q_{\text{max}} = 372,72 \text{ KN/m}^2$$

$$q_{\text{min}} = 352,89 \text{ KN/m}^2$$

$$q_{\text{pakai}} = \frac{1}{2} (q_{\text{max}} + q_{\text{min}})$$

$$= 362,81 \text{ KN/m}^2$$

Gaya geser akibat beban luar yang bekerja pada penampang kritis pondasi :

$$Vu = q_{\text{pakai}} \left[(Bx \cdot By) - (x \cdot y) \right]$$

$$= 1451,25 \left[(2,2) - (0,942 \cdot 1,142) \right] = 1060,94 \text{ KN}$$

$$Vu/\Phi = 1060,94/0,6 = 1768,236 \text{ KN}$$

Kekuatan beton menahan gaya geser :

$$\beta_c = \frac{\text{sisi panjang}}{\text{sisi pendek}} = \frac{y}{x} = \frac{1,142}{0,942} = 1,21$$

$$b_o = 2(x + y) = 2(0,942 + 1,142) = 4,168 = 4168 \text{ mm}$$

$$\begin{aligned} V_{c1} &= (1 + 2/\beta_c) \cdot (2 \cdot \sqrt{f'_c}) \cdot b_o \cdot d \\ &= (1 + 2/1,21) \cdot (2,5) \cdot 4168 \cdot 442 \cdot 10^{-3} = 48873,07 \text{ KN} \end{aligned}$$

$$\begin{aligned} V_{c2} &= 4 \cdot \sqrt{f'_c} \cdot b_o \cdot d \\ &= 4 \cdot 5 \cdot 4168 \cdot 442 \cdot 10^{-3} = 36845,12 \text{ KN} \end{aligned}$$

Kontrol gaya geser :

$$V_c = 36845,12 \text{ KN} \geq V_u/\Phi = 1768,236 \text{ KN} \dots\dots\dots\text{Ok!}$$

D. Kuat Tumpuan Pondasi

Kuat tumpuan pondasi:

$$\Phi \cdot P_n = \Phi \cdot (0,85 \cdot f'_c \cdot A_1 \cdot \sqrt{A_2/A_1})$$

$$A_1 = \text{Luas penampang kolom} = b_k \cdot h_k = 0,50 \times 0,70 = 0,35 \text{ m}^2$$

$$A_2 = \text{Luas penampang pondasi} = B_x \cdot B_y = 2,0 \times 2,0 = 4,00 \text{ m}^2$$

$$\sqrt{A_2/A_1} = \sqrt{4,0/0,35} = 3,38 > 2 \text{ (dipakai nilai } 2 \text{)}$$

$$\begin{aligned} \Phi \cdot P_n &= \Phi \cdot (0,85 \cdot f'_c \cdot A_1 \cdot 2) \\ &= 0,7 (0,85 \cdot 25 \cdot 0,35 \cdot 2) \cdot 10^3 = 10412,5 \text{ KN} \end{aligned}$$

Kuat tumpuan kolom

$$\begin{aligned} \Phi \cdot P_n &= \Phi \cdot (0,85 \cdot f'_c \cdot A_1) \\ &= 0,7 (0,85 \cdot 25 \cdot 0,35) \cdot 10^3 = 5206,25 \text{ KN} \end{aligned}$$

Kontrol kuat tumpuan

$$\Phi P_{n_{\text{pondasi}}} > \Phi P_{n_{\text{kolom}}}$$

$$10412,5 \text{ KN} > 5206,25 \text{ KN} \dots\dots\dots\text{Ok!}$$

E. Perencanaan Tulangan Lentur Pondasi

Karena penampang pondasi berbentuk bujur sangkar, sehingga arah x dan arah y sama panjang, maka perencanaan tulangan lenturnya dianggap sama.

$$L = \frac{B_x - b_k}{3} = \frac{2,0 - 0,5}{2} = 0,75 \text{ m}$$

$$q_{\text{terjadi}} = 372,725 \text{ KN/m}^2$$

$$M_u = 0,5 q \cdot L^2 = 0,5 \cdot 372,725 \cdot 0,75^2 = 104,83 \text{ KNm}$$

$$M_u/\Phi = 104,725/0,8 = 131,036 \text{ KNm}$$

Digunakan tulangan pokok D16 mm, maka $A_{D16} = 201,1 \text{ mm}^2$

Tebal pelat pondasi (t_f) = 500 mm, selimut beton = 50 mm

$$d = 500 - 50 - \frac{1}{2} \cdot 16 = 442 \text{ mm}$$

Syarat – syarat batas

$$\begin{aligned} \rho_{\min} &= \frac{1,4}{f_y} \\ &= \frac{1,4}{390} = 0,0035 \end{aligned}$$

$$\begin{aligned} \rho_b &= \frac{0,85 \cdot f'_c \cdot \beta}{f_y} \cdot \frac{600}{600 + f_y} \\ &= \frac{0,85 \cdot 25 \cdot 0,85}{390} \cdot \frac{600}{600 + 390} \\ &= 0,0280 \end{aligned}$$

$$\begin{aligned} \rho_{\max} &= 0,75 \cdot \rho_b \\ &= 0,75 \cdot 0,0280 \\ &= 0,0210 \end{aligned}$$

$$\begin{aligned} m &= \frac{f_y}{0,85 \cdot f'_c} \\ &= \frac{390}{0,85 \cdot 25} \\ &= 19,5 \end{aligned}$$

$$\begin{aligned}
 R_n &= \frac{Mn/\phi}{b \cdot d^2} \\
 &= \frac{131,036 \cdot 10^6}{1000 \cdot 162^2} \\
 &= 0,6707 \text{ Mpa}
 \end{aligned}$$

$$\begin{aligned}
 \rho_{perlu} &= \frac{1}{m} \cdot \left(1 - \sqrt{1 - \frac{2m \cdot R_n}{f_y}} \right) \\
 &= \frac{1}{19,5} \cdot \left(1 - \sqrt{1 - \frac{2 \cdot 19,5 \cdot 0,6707}{390}} \right) \\
 &= 0,0017 < \rho_{min}
 \end{aligned}$$

dipakai $\rho_{min} = 0,0035$

$$\begin{aligned}
 A_{Sperlu} &= \rho \cdot b \cdot d \\
 &= 0,0035 \cdot 1000 \cdot 442 \\
 &= 1547 \text{ mm}^2
 \end{aligned}$$

$$0,002 \cdot b \cdot h = 0,002 \cdot 1000 \cdot 700 = 1400 \text{ mm}^2$$

Dipakai $A_s = 1547 \text{ mm}^2$

$$\begin{aligned}
 S &\leq \frac{A_{\phi 16} \cdot 1000}{A_{Sperlu}} \\
 &\leq \frac{201,1 \cdot 1000}{1547} \leq 129,9 \text{ mm}
 \end{aligned}$$

Dipakai tulangan pokok $\phi 16 - 120$

$$\begin{aligned}
 A_{Sada} &= \frac{A_{\phi 16} \cdot 1000}{120} \\
 &= 1675,833 \text{ mm}^2
 \end{aligned}$$

Kontrol kapasitas tampang

$$0,85 \cdot f'c \cdot b \cdot a = A_{s_{ada}} \cdot f_y$$

$$a = \frac{A_{s_{ada}} \cdot f_y}{0,85 f'c \cdot b}$$

$$= \frac{1675,833 \cdot 390}{0,85 \cdot 25 \cdot 1000}$$

$$= 30,75 \text{ mm}$$

$$M_n = A_{s_{ada}} \cdot f_y \cdot (d - a/2)$$

$$= 1675,8333 \cdot 390 \cdot (442 - 30,75/2)$$

$$= 278,83 \text{ KN.m} > M_u/\Phi = 131,036 \text{ KNm} \dots \dots \dots \text{Ok!}$$

F. Perencanaan Tulangan Susut Pondasi

$$A_{s_{susut}} = 0,002 \cdot b \cdot h$$

$$= 0,002 \cdot 1000 \cdot 700$$

$$= 1400 \text{ mm}$$

Dipakai tulangan $\varnothing 10$ mm, $A_{\varnothing 10} = 78,5 \text{ mm}^2$

Jarak antar tulangan

$$S \leq \frac{A_{\varnothing 10} \cdot 1000}{A_{s_{susut}}}$$

$$\leq \frac{78,50 \cdot 1000}{1400}$$

$$\leq 56,07 \text{ mm}$$

Dipakai tulangan susut $\varnothing 10 - 50$

4.7 Perencanaan Tulangan Geser

Balok Sloof (250 x 500)

$$\begin{aligned} d &= h - p_b - D_s - \frac{1}{2} \varnothing \text{ pokok} \\ &= 500 - 20 - 10 - \frac{1}{2} \cdot 16 \\ &= 462 \text{ mm} \end{aligned}$$

$$V_{u_{\text{maks}}} = 183,63 \text{ KN}$$

$$\begin{aligned} V_u / \phi &= 183,63 / 0,6 \\ &= 306,05 \text{ KN} \end{aligned}$$

$$\begin{aligned} V_c &= 1/6 \cdot \sqrt{f'_c} \cdot b_w \cdot d \\ &= 1/6 \cdot 5 \cdot 250 \cdot 462 \\ &= 96,25 \text{ KN} \end{aligned}$$

$V_u / \phi > V_c$ perlu tulangan geser !

$$\begin{aligned} V_{S_{\text{perlu}}} &= V_u / \phi - V_c \\ &= 306,05 - 96,25 \\ &= 209,8 \text{ KN} \end{aligned}$$

Dipakai sengkang $\varnothing 10$ mm, $A_v = 100,6 \text{ mm}^2$

Jarak sengkang :

$$\begin{aligned} S &\leq \frac{A_v \cdot f_y \cdot d}{V_s} \\ &\leq \frac{100,6 \cdot 240 \cdot 462 \cdot 10^{-3}}{209,8} \\ &\leq 82,97 \text{ mm} \end{aligned}$$

Dipakai sengkang $\varnothing 10 - 80$

Balok B1 (300 x 700)

$$\begin{aligned} d &= h - p_b - D_s - \frac{1}{2} \varnothing \text{ pokok} \\ &= 700 - 20 - 10 - \frac{1}{2} \cdot 16 \\ &= 662 \text{ mm} \end{aligned}$$

$$V_{u_{\text{maks}}} = 141,76 \text{ KN}$$

$$\begin{aligned} V_u / \phi &= 141,76 / 0,6 \\ &= 236,27 \text{ KN} \end{aligned}$$

$$\begin{aligned} V_c &= 1/6 \cdot \sqrt{f'_c} \cdot b_w \cdot d \\ &= 1/6 \cdot 5 \cdot 300 \cdot 664 \\ &= 166 \text{ KN} \end{aligned}$$

$V_u / \phi > V_c$ perlu tulangan geser !

$$\begin{aligned} V_{S_{\text{perlu}}} &= V_u / \phi - V_c \\ &= 236,27 - 166 \\ &= 70,26 \text{ KN} \end{aligned}$$

Dipakai sengkang $\varnothing 10$ mm, $A_v = 157 \text{ mm}^2$

Jarak sengkang :

$$\begin{aligned} S &\leq \frac{A_v \cdot f_y \cdot d}{V_s} \\ &\leq \frac{157 \cdot 240 \cdot 664 \cdot 10^{-3}}{70,26} \\ &\leq 355,02 \text{ mm} \end{aligned}$$

Dipakai sengkang $\varnothing 10 - 300$

Balok B2 (300 x 600)

$$\begin{aligned} d &= h - p_b - D_s - \frac{1}{2} \varnothing \text{ pokok} \\ &= 600 - 20 - 10 - \frac{1}{2} \cdot 16 \\ &= 562 \text{ mm} \end{aligned}$$

$$V_{u_{\text{maks}}} = 126,32 \text{ KN}$$

$$\begin{aligned} V_u / \phi &= 126,32 / 0,6 \\ &= 210,53 \text{ KN} \end{aligned}$$

$$\begin{aligned} V_c &= 1/6 \cdot \sqrt{f'_c} \cdot b_w \cdot d \\ &= 1/6 \cdot 5 \cdot 300 \cdot 564 \\ &= 141 \text{ KN} \end{aligned}$$

$V_u / \phi > V_c$ perlu tulangan geser !

$$\begin{aligned} V_{S_{\text{perlu}}} &= V_u / \phi - V_c \\ &= 210,53 - 141 \\ &= 69,53 \text{ KN} \end{aligned}$$

Dipakai sengkang $\varnothing 10$ mm, $A_v = 157 \text{ mm}^2$

Jarak sengkang :

$$\begin{aligned} S &\leq \frac{A_v \cdot f_y \cdot d}{V_s} \\ &\leq \frac{157 \cdot 240 \cdot 564 \cdot 10^{-3}}{69,53} \leq 304,56 \text{ mm} \\ &\leq 304,56 \text{ mm} \\ &\leq \frac{1}{2} \cdot d \\ &\leq \frac{1}{2} \cdot 562 = 281 \text{ mm} \end{aligned}$$

Dipakai sengkang $\varnothing 10 - 250$

Balok B3 (300 x 500)

$$\begin{aligned} d &= h - pb - Ds - \frac{1}{2} \varnothing \text{ pokok} \\ &= 500 - 20 - 10 - \frac{1}{2} \cdot 16 \\ &= 462 \text{ mm} \end{aligned}$$

$$V_{u_{\text{maks}}} = 74,64 \text{ KN}$$

$$\begin{aligned} Vu/\phi &= 74,64 / 0,6 \\ &= 124,4 \text{ KN} \end{aligned}$$

$$\begin{aligned} Vc &= 1/6 \cdot \sqrt{f'_c} \cdot bw \cdot d \\ &= 1/6 \cdot 5 \cdot 300 \cdot 464 \\ &= 116 \text{ KN} \end{aligned}$$

$Vu / \phi > Vc$ perlu tulangan geser !

$$\begin{aligned} V_{S_{\text{perlu}}} &= Vu/\phi - Vc \\ &= 124,4 - 116 \\ &= 8,4 \text{ KN} \end{aligned}$$

Dipakai sengkang $\varnothing 10\text{mm}$, $A_v = 157 \text{ mm}^2$

Jarak sengkang :

$$\begin{aligned} S &\leq \frac{A_v \cdot f_y \cdot d}{V_s} \\ &\leq \frac{157 \cdot 240 \cdot 464 \cdot 10^{-3}}{8,4} \\ &\leq 2081,37 \text{ mm} \\ &\leq d/2 = 462 / 2 \\ &\leq 231 \text{ mm} \end{aligned}$$

Dipakai sengkang $\varnothing 8 - 200$

Balok B4 (300 x 400)

$$\begin{aligned} d &= h - p_b - D_s - \frac{1}{2} \varnothing \text{ pokok} \\ &= 400 - 20 - 10 - \frac{1}{2} \cdot 16 \\ &= 362 \text{ mm} \end{aligned}$$

$$V_{u_{\text{maks}}} = 44,21 \text{ KN}$$

$$\begin{aligned} V_u / \phi &= 44,21 / 0,6 \\ &= 73,68 \text{ KN} \end{aligned}$$

$$\begin{aligned} V_c &= 1/6 \cdot \sqrt{f_c} \cdot b_w \cdot d \\ &= 1/6 \cdot 5 \cdot 300 \cdot 364 \\ &= 91 \text{ KN} \end{aligned}$$

$V_u / \phi < V_c$ tidak perlu tulangan geser !

Dipakai sengkang minimum

Dipakai sengkang $\varnothing 10 \text{ mm}$, $A_v = 157 \text{ mm}^2$

Jarak sengkang :

$$\begin{aligned} S &\leq \frac{A_v \cdot f_y \cdot 3}{b_w} \\ &\leq \frac{157 \cdot 240 \cdot 3}{300} \\ &\leq 376,8 \text{ mm} \\ &\leq d/2 = 364 / 2 \\ &\leq 182 \text{ mm} \end{aligned}$$

Dipakai sengkang $\varnothing 10 - 150$

Tabel. Rekapitulasi Tulangan Balok Terpasang

Portal	Lantai	Balok	Dimensi	Tumpuan			Lapangan			
				Tul. Atas	Tul. Bawah	Geser	Tul. Atas	Tul. Bawah	Geser	
As - 1	Basement	S2	250 x 400	2D16	2D16	Ø10 -150	2D16	2D16	Ø10-300	
		S1	250 x 250	5D16	3D16	Ø10-200	2D16	3D16	Ø10-400	
	Lantai 1	B3	300 x 500	2D16	3D16	Ø10-200	2D16	2D16	Ø10-400	
		B2	300 x 600	3D16	3D16	Ø10-250	2D16	2D16	Ø10-300	
	Lantai 2	B3	300 x 500	2D16	3D16	Ø10-200	2D16	2D16	Ø10-400	
		B2	300 x 600	3D16	2D16	Ø10-250	2D16	2D16	Ø10-300	
	Lantai 3	B3	300 x 500	2D16	2D16	Ø10-200	2D16	2D16	Ø10-400	
		B2	300 x 600	4D16	3D16	Ø10-250	2D16	2D16	Ø10-300	
	Atap	R1	250 x 500	3D16	2D16	Ø10-200	2D16	2D16	Ø10-400	
		R2	250 x 400	2D16	2D16	Ø10-150	2D16	2D16	Ø10-300	
	As - 2	Basement	S2	250 x 400	2D16	2D16	Ø10-150	2D16	2D16	Ø10-300
			S3	250 x 250	2D16+6D19	5D16	Ø10-200	3D16	5D16	Ø10-400
Lantai 1		B3	300 x 500	2D16	3D16	Ø10-200	2D16	2D16	Ø10-400	
		B2	300 x 600	4D16	2D16	Ø10-250	2D16	2D16	Ø10-300	
Lantai 2		B3	300 x 500	2D16	3D16	Ø10-200	2D16	2D16	Ø10-400	
		B2	300 x 600	4D16	2D16	Ø10-250	2D16	2D16	Ø10-300	
Lantai 3		B3	300 x 500	2D16	2D16	Ø10-200	2D16	2D16	Ø10-400	
		B2	300 x 600	5D16	4D16	Ø10-250	2D16	2D16	Ø10-300	
Atap		R1	250 x 500	3D16	2D16	Ø10-200	2D16	2D16	Ø10-400	
		R2	250 x 400	2D16	2D16	Ø10-150	2D16	2D16	Ø10-300	

Portal	Lantai	Balok	Dimensi	Tumpuan			Lapangan		
				Tul. Atas	Tul. Bawah	Geser	Tul. Atas	Tul. Bawah	Geser
As - 3	Basement	S2	250 x 400	2D16	2D16	Ø10-80	2D16	2D16	Ø10-150
		S3	250 x 500	2D16+6D19	5D16	Ø10-80	3D16	5D16	Ø10-150
	Lantai 1	B3	300 x 500	2D16	3D16	Ø10-200	2D16	2D16	Ø10-230
		B2	300 x 600	4D16	2D16	Ø10-250	2D16	2D16	Ø10-300
	Lantai 2	B3	300 x 500	3D16	2D16	Ø10-200	2D16	2D16	Ø10-230
		B1	300 x 700	4D16	2D16	Ø10-300	2D16	2D16	Ø10-350
		B8	200X900	4D16	3D16	Ø10-200	2D16	2D16	Ø10-300
		KS	200X300	2D16	2D16	Ø10-100	2D16	2D16	Ø10-150
	Lantai 3	B3	300 x 500	2D16	2D16	Ø10-200	2D16	2D16	Ø10-230
		B1	300 x 700	4D16	3D16	Ø10-300	2D16	2D16	Ø10-350
	Atap	R1	250 x 500	3D16	2D16	Ø10-200	2D16	2D16	Ø10-250
		R2	250 x 400	2D16	2D16	Ø10-100	2D16	2D16	Ø10-200
As - 4	Basement	S2	250 x 400	2D16	2D16	Ø10-80	2D16	2D16	Ø10-150
		S3	250 x 500	2D16+6D19	5D16	Ø10-80	3D16	5D16	Ø10-150
	Lantai 1	B3	300 x 500	2D16	3D16	Ø10-200	2D16	2D16	Ø10-230
		B1	300 x 700	4D16	2D16	Ø10-300	2D16	2D16	Ø10-350
	Lantai 2	B3	300 x 500	3D16	2D16	Ø10-200	2D16	2D16	Ø10-230
B8		200 x 900	5D16	3D16	Ø10-200	2D16	2D16	Ø10-300	
Lantai 3	KS	200X300	2D16	2D16	Ø10-100	2D16	2D16	Ø10-150	
	B3	300 x 500	2D16	2D16	Ø10-200	2D16	2D16	Ø10-230	
		B1	300 x 700	5D16	3D16	Ø10-300	2D16	2D16	Ø10-350

Portal	Lantai	Balok	Dimensi	Tumpuan			Lapangan		
				Tul. Atas	Tul. Bawah	Geser	Tul. Atas	Tul. Bawah	Geser
As - A	Basement	S2	250 x 400	2D16	2D16	Ø10-80	2D16	2D16	Ø10-150
	Lantai 1	B4	300 x 400	2D16	2D16	Ø10-100	2D16	2D16	Ø10-120
	Lantai 2	B4	300 x 400	2D16	2D16	Ø10-100	2D16	2D16	Ø10-120
	Lantai 3	B4	300 x 400	2D16	2D16	Ø10-100	2D16	2D16	Ø10-120
As - B	Atap	R2	250 x 400	2D16	2D16	Ø10-200	2D16	2D16	Ø10-200
	Basement	S2	250 x 400	2D16	2D16	Ø10-80	2D16	2D16	Ø10-150
	Lantai 1	B4	300 x 400	2D16	2D16	Ø10-100	2D16	2D16	Ø10-120
	Lantai 2	B4	300 x 400	2D16	2D16	Ø10-100	2D16	2D16	Ø10-120
	Lantai 3	B4	300 x 400	2D16	2D16	Ø10-100	2D16	2D16	Ø10-120
	Atap	R2	250 x 400	2D16	2D16	Ø10-200	2D16	2D16	Ø10-200
As - C	Lantai 1	B5	250 x 400	2D16	2D16	Ø10-150	2D16	2D16	Ø10-200
	Lantai 2	B5	250 x 400	2D16	2D16	Ø10-150	2D16	2D16	Ø10-200
	Lantai 3	B5	200 x 400	2D16	2D16	Ø10-150	2D16	2D16	Ø10-200
	Atap	R3	250 x 400	2D16	2D16	Ø10-150	2D16	2D16	Ø10-200
As - D	Basement	S2	250 x 400	2D16	2D16	Ø10-80	2D16	2D16	Ø10-150
	Lantai 1	B4	300 x 400	2D16	2D16	Ø10-100	2D16	2D16	Ø10-120
	Lantai 2	B4	300 x 400	2D16	2D16	Ø10-100	2D16	2D16	Ø10-120
	Lantai 3	B3	300 x 500	2D16	2D16	Ø10-200	2D16	2D16	Ø10-230
	Atap	R2	250 x 400	2D16	2D16	Ø10-100	2D16	2D16	Ø10-200
	Lantai 1	B6	150 x 600	2D16	2D16	Ø10-200	2D16	2D16	Ø10-300
As - E	Lantai 2	B6	150 x 600	2D16	2D16	Ø10-200	2D16	2D16	Ø10-300
	Lantai 3	B6	150 x 600	2D16	2D16	Ø10-200	2D16	2D16	Ø10-300

Rekapitulasi Tulangan Kolom Terpasang

Kolom	Dimensi (mm)	Tulangan Pokok (mm)	Sengkang (mm)
K1 - 0	500 x 600	7D25	Ø10 - 400
K1 - 1	500 x 600	7D25	Ø10 - 400
K1 - 2	500 x 600	7D25	Ø10 - 400
K1 - 3	500 x 500	6D25	Ø10 - 400
K1 - 4	500 x 500	6D25	Ø10 - 400
K2 - 0	500 x 700	8D25	Ø10 - 400
K2 - 1	500 x 700	8D25	Ø10 - 400
K2 - 2	500 x 700	8D25	Ø10 - 400
K2 - 3	500 x 600	6D25	Ø10 - 400
K2 - 4	500 x 600	6D25	Ø10 - 400

Rekapitulasi Tulangan Pondasi Telapak Setempat

Pondasi	Dimensi (mm)	Tulangan Terpasang			
		Arah - x		Arah - y	
		Tul Pokok	Tul Susut	Tul Pokok	Tul susut
As - A	1000 x 1000 x 220	D16 - 160	Ø10 - 60	D16 - 160	Ø10 - 60
As - B	2000 x 2000 x 500	D16 - 120	Ø10 - 50	D16 - 120	Ø10 - 50
As - E	2000 x 2000 x 500	D16 - 120	Ø10 - 50	D16 - 120	Ø10 - 50

4.8 Perencanaan Tangga

1. Spesifikasi tangga

- a. Tinggi lantai (h) = 5,10 m
- b. Lebar bordes (lb) = 2,00 m
- c. Tinggi optrede diambil = 17,0 cm
- d. Jumlah optrede = $510 / 17 \approx 30$ buah
- e. Dipakai lebar antrede = 30 cm

2. Dimensi Tangga

- Tebal pelat tangga = 120 cm
- Sudut miring tangga = $\text{tg}\alpha = \frac{5,1/2}{5,4} = 0,47$
- $\alpha = 25,17^\circ$

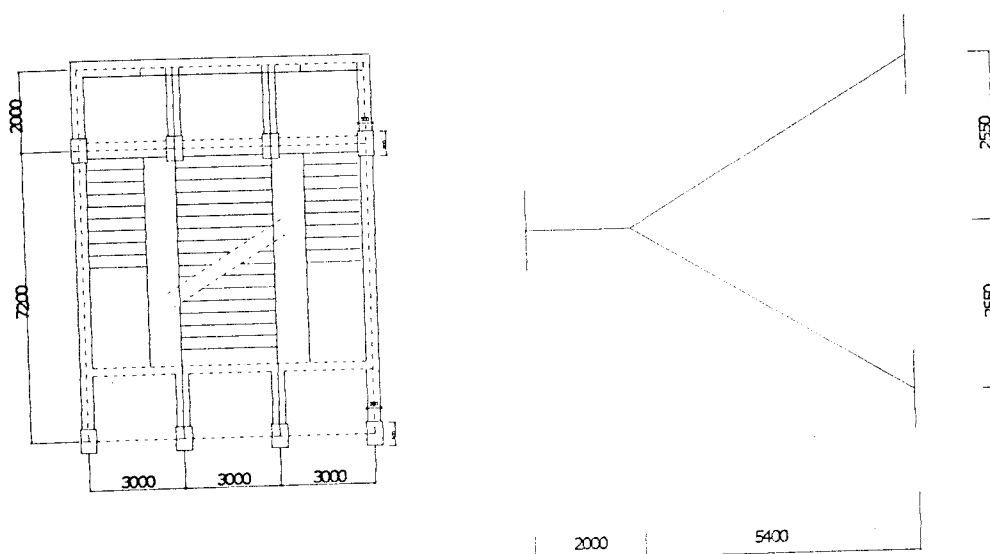

Gambar. Dimensi Tangga

3. Analisis Pembebanan pada tangga

Beban mati

$$\begin{aligned} - \text{ Berat ubin, spesi, pasir} &= 365 \text{ kg / m}^2 \\ - \text{ Berat railling tangga} &= \underline{50 \text{ kg / m}^2} + \end{aligned}$$

$$Q_d = 415 \text{ kg / m}^2$$

$$\text{Beban hidup pada tangga} \quad Q_l = 300 \text{ kg / m}^2$$

Untuk perhitungan struktur tangga selanjutnya menggunakan program SAP2000, data hasil perhitungan dapat dilihat pada lampiran 3.

BAB V

PEMBAHASAN

5.1 Umum

Pada gedung bertingkat perlakuan struktur akibat beban menyebabkan terjadinya distribusi gaya. Biasanya untuk mempersingkat hitungan, perencana menganggap elemen-elemen tertentu pada bangunan portal memiliki persamaan gaya. Sehingga hasil perhitungannya sama untuk elemen tersebut.

Spesifikasi bahan yang dipakai dalam tugas akhir ini adalah :

Beton

Kuat tekan beton yang disyaratkan, $f'c = 25 \text{ Mpa} = 250 \text{ kg/cm}^2$

Modulus elastisitas beton, $E_c = 4700 \cdot \sqrt{f'c} = 2,35 \cdot 10^4 \text{ Mpa} = 23,5 \cdot 10^4 \text{ kg/cm}^2$

Angka Poison, $\nu = 0,15$

Modulus Geser, $G = E_c / [2 \cdot (1 + \nu)] = 1,02 \cdot 10^4 \text{ kg/cm}^2$

Baja Tulangan.

Untuk baja tulangan dengan $\varnothing > 12 \text{ mm}$ digunakan baja tulangan ulir (deform) dengan tegangan leleh, $f_y = 390 \text{ MPa}$

Untuk baja tulangan dengan $\varnothing \leq 12 \text{ mm}$ digunakan baja tulangan polos dengan tegangan leleh, $f_y = 240 \text{ Mpa}$

Modulus Elastisitas baja, $E_s = 2,1 \cdot 10^5 \text{ Mpa}$

Baja Profil

Mutu baja profil yang digunakan untuk struktur rangka atap setara dengan ST – 37 yang mempunyai tegangan leleh, $\sigma_1 = 2400 \text{ kg/cm}^2$

Pada tugas akhir ini semua perhitungan struktur, kecuali pelat dan pondasi menggunakan komputer.

Program komputer yang digunakan untuk analisis meliputi :

- a. SAP2000 : Untuk analisis mekanika struktur 3-D (Space Frame).
- b. DBEAM : Untuk design dan analisis kekuatan balok.
- c. DCOL : Untuk design dan analisis kekuatan kolom.

5.2 Atap

Atap pada perencanaan ini menggunakan atap rangka baja sebagai kuda-kuda, dengan menggunakan gording dari kayu bengkirai. Perhitungan ini menggunakan metode allowable stress design dari AISC. Profil yang digunakan yaitu 2L 60 x 60 x 6, diameter baut $\frac{1}{2}$ inchi dan tebal pelat sambung 1 cm.

5.3 Pelat

Pada bangunan ini terdiri dari pelat lantai dan pelat atap, perencanaan type pelat berdasarkan perbandingan panjang sisi-sisinya dan dukungan pada pelat sehingga didapat type pelat dua arah yang ditumpu keempat sisinya. Perencanaan pelat mengacu pada Peraturan Beton Bertulang Indonesia (PBI) 1971 tabel 13.3.2.

Tebal pelat lantai direncanakan 12 cm, sedangkan pelat atap 8 cm. Penentuan tebal pelat didasarkan panjang bentang sesuai dengan rumus SKSNI T – 15 – 1991 – 03.

5.4 Balok

Balok merupakan struktur portal sehingga direncanakan berdasarkan analisis portal menggunakan program komputer SAP2000. Spesifikasi bahan yang digunakan adalah beton $f'c = 25$ Mpa, $f_y = 390$ Mpa untuk tulangan deform dan $f_y = 240$ untuk tulangan polos. Tulangan pokok yang digunakan adalah D19 mm dan D16 mm dengan tulangan sengkang $\varnothing 10$ mm

5.5 Kolom

Kolom juga merupakan struktur portal yang direncanakan berdasarkan hasil dari analisis portal menggunakan program komputer SAP2000. Penentuan lebar kolom disesuaikan dengan lebar balok agar mempermudah penulangan di lapangan. Lebar kolom direncanakan lebih besar dari lebar balok untuk memberikan kekakuan yang baik. Tulangan pokok yang digunakan adalah D25 mm dengan sengkang $\varnothing 10$ mm.

5.6 Tangga

Perencanaan tangga terdiri dari perencanaan pelat tangga saja sedangkan bordes pada bangunan ini menjadi satu kesatuan dengan pelat lantai. Perencanaan tangga menggunakan tulangan pokok D16 mm dengan tulangan bagi $\varnothing 8$ mm.

5.7 Pondasi

Pondasi direncanakan dengan pondasi telapak setempat (foot plate).
Dipilih pondasi ini karena kemudahan dalam pekerjaan di lapangan sehingga terjadi penghematan waktu pekerjaan. Tulangan pokok yang digunakan adalah D16 mm dengan tulangan susut \varnothing 10 mm.

BAB VI

KESIMPULAN DAN SARAN

6.1 Kesimpulan

Berdasarkan hasil perhitungan dan pembahasan pada bab-bab sebelumnya, maka penyusun dapat mengambil kesimpulan sebagai berikut :

1. Gedung yang didesain ulang terletak di lingkungan kampus Tambak Bayan Babarsari Yogyakarta sebagai gedung Dekanat Universitas Pembangunan Nasional Yogyakarta dan direncanakan menggunakan analisis 3-D dengan menggunakan program SAP2000 terhadap berat sendiri, beban kerja dan beban gempa. Beban gempa yang bekerja adalah yang terjadi di wilayah Yogyakarta (wilayah gempa 3).
2. Struktur bangunan gedung dibagi menjadi dua bagian yaitu struktur bangunan atas (*Upper Structure*) dan struktur bangunan bawah (*SubStructure*). Struktur atas merupakan elemen bangunan yang berada di atas permukaan tanah sedangkan struktur bawah merupakan elemen bangunan yang terletak di bawah permukaan tanah.
3. Dalam perencanaan ini menggunakan metode kekuatan batas yaitu beban kerja dinaikan dengan memberikan faktor beban sehingga diperoleh suatu beban yang dipakai untuk perencanaan.

4. Perencanaan konstruksi meliputi :
 - perencanaan menggunakan tegangan kerja (*working design method*).
 - Perencanaan pelat menggunakan koefisien momen dengan menganggap tumpuan jepit elastis sehingga koefisien momen didapat dari tabel 13.3.2 PBI 1971.
 - Perencanaan portal dengan daktilitas penuh meliputi balok dan kolom direncanakan berdasarkan SK SNI T – 15 – 1991 – 03.

6.2 Saran – saran

Dengan mempertimbangkan hal-hal tersebut di atas dan perencanaan ulang struktur bangunan gedung tersebut, maka penyusun dapat memberikan beberapa saran-saran antara lain :

1. Perlu adanya perhitungan sampai tahap akhir (*finishing*) Rencana Anggaran Biaya (RAB) pada tugas akhir ini sehingga penghematan dari segi biaya dapat diketahui dengan jelas.
2. Perlu adanya re desain berikutnya untuk peningkatan spesifikasi bahan yang lain sehingga dapat diketahui sejauh mana efisiensi bahan yang digunakan.

DAFTAR PUSTAKA

1. _____, 1978, **PERATURAN BETON BERTULANG INDONESIA 1971 NI-2**, Departemen Pekerjaan Umum, Bandung
2. _____, 1983, **PERATURAN PEMBEBANAN INDONESIA UNTUK GEDUNG**, Departemen Pekerjaan Umum, Bandung
3. _____, 1987, **PEDOMAN PEREMCANAAN KETAHANAN GEMPA UNTUK RUMAH DAN GEDUNG SKBI-1.3.53**, Departemen Pekerjaan Umum, Bandung
4. _____, 1991, **TATA CARA PERHITUNGAN STRUKTUR BETON UNTUK BANGUNAN GEDUNG SK SNI T-15-1991-03**, Departemen Pekerjaan Umum, Bandung
5. Charles. G. Salmon, Jonson , 1991, **STRUKTUR BAJA**, Erlangga, Jakarta
6. Edward G. Nawi, 1985, **BETON BERTULANG**, Eresco, Bandung
7. Gideon Kusuma, Takim Andriono, 1993, **DESAIN STRUKTUR RANGKA BETON DI DAERAH RAWAN GEMPA**, Erlangga, Jakarta
8. Istimawan Dipohusodo, 1994, **STRUKTUR BETON BERTULANG**, PT. Gramedia Pustaka Utama, Jakarta
9. Joseph. E. Bowles, 1991, **ANALISA DAN DESAIN PONDASI**, Erlangga Jakarta
10. Laurentius Wahyudi, Syahril A. Rahim, **SRUKTUR BETON BERTULANG**, Gramedia Pustaka Utama, Jakarta

11. Rudolph Szilard, 1989, **TEORI DAN ANALISAIS PELAT**, Erlangga, Jakarta
12. Sudarmoko, 1996, **PERENCANAAN DAN ANALISIS KOLOM BETON BERTULANG**, Universitas Gajah Mada, Yogyakarta
13. Sudarmoko, 1996, **PERENCANAAN DAN ANALISIS BALOK BETON BERTULANG**, Universitas Gajah Mada, Yogyakarta
14. W. C. Vis, Gideon Kusuma, 1997, **DASAR-DASAR PERENCANAAN BETON BERTULANG**, Erlangga, Jakarta

DAFTAR PUSTAKA

1. _____, 1979, **PERATURAN BETON BERTULANG INDONESIA 1971 NI-2**, Departemen Pekerjaan Umum, Bandung
2. _____, 1983, **PERATURAN PEMBEBANAN INDONESIA UNTUK GEDUNG**, Departemen Pekerjaan Umum, Bandung
3. _____, 1987, **PEDOMAN PERENCANAAN KETAHANAN GEMPA UNTUK RUMAH DAN GEDUNG SKBI-1.3.53**, Departemen Pekerjaan Umum, Bandung
4. _____, 1991, **TATA CARA PERHITUNGAN STRUKTUR BETON UNTUK BANGUNAN GEDUNG SK SNI T-15-1991-03**, Departemen Pekerjaan Umum, Bandung
5. Charles. G. Salmon, Jhonson, 1991. **STRUKTUR BAJA**, Erlangga, Jakarta
6. Edward. G. Nawy, 1985, **BETON BERTULANG**, Eresco, Bandung
7. Gideon Kusuma, Takim Andriano, 1993, **DESAIN STRUKTUR RANGKA BETON BERTULANG DI DAERAH RAWAN GEMPA**, Erlangga, Jakarta
8. Istimawan Dipohusodo, 1994, **STRUKTUR BETON BERTULANG**, PT. Gramedia Pustaka Utama, Jakarta
9. Ilman Noor, Ir.MSCE, **CATATAN KULIAH BETON 1-2**
10. Joseph. E. Bowles, 1991, **ANALISIS DAN DESAIN PONDASI**, Erlangga, Jakarta

11. Laurentius Wahyudi, Syahril A. Rahim, 1997, **STRUKTUR BETON BERTULANG**, PT. Gramedia Pustaka Utama, Jakarta
12. Rudolph Szilard, 1989, **TEORI DAN ANALISIS PELAT**, Erlangga, Jakarta
13. Sudarmoko, Ir.MSc, 1996, **PERANCANGAN DAN ANALISIS KOLOM BETON BERTULANG**, Universitas Gajah Mada, Yogyakarta
14. Sudarmoko, Ir.MSc, 1996, **PERANCANGAN DAN ANALISIS BALOK BETON BERTULANG**, Universitas Gajah Mada, Yogyakarta
15. W. C. Vis, Gideon Kusuma, 1997, **DASAR-DASAR PERENCANAAN BETON BERTULANG**, Erlangga, Jakarta

LAMPIRAN – LAMPIRAN

KARTU PESERTA TUGAS AKHIR

NO.	N A M A	NO. MHS.	BID.STUDI
1	Rusyono Yulianto	89310003	Teknik Sipil
2	Suharyanto	89310049	Teknik Sipil

JUDUL TUGAS AKHIR :

Re Desain Struktur Bangunan Gedung Kampus Babarsari UPI " Veteran " Yogyakarta

PERIODE III : MARET - AGUSTUS

TAHUN : 2002 / 2003

No.	Kegiatan	Bulan Ke :					
		Mar.	Apr.	Mei.	Jun.	Jul.	Aug.
1.	Pendaftaran	■					
2.	Penentuan Dosen Pembimbing	■					
3.	Pembuatan Proposal		■				
4.	Seminar Proposal		■	■			
5.	Konsultasi Penyusunan TA.			■	■	■	
6.	Sidang-Sidang					■	■
7.	Pendadaran.						■

DOSEN PEMBIMBING I : Ir. H. Susastrawan, MS.
 DOSEN PEMBIMBING II : Ir. Tri Fajar Budiono, MT.

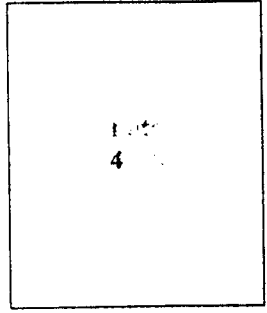
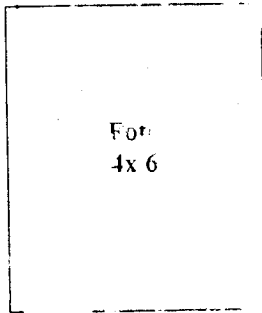

Yogyakarta, ... 22 April 2003.
 a.n. Dekan,

 Ir. U. Munandir, MS
 (.....)

Catatan.
 Seminar :
 Sidang :
 Pendadaran :

TAA ini sudah gugur secara administratif, oleh karena itu wes bayar baru da daftar baru



UNTUK MAHASISWA

KARTU PESERTA TUGAS AKHIR

NO	N A M A	NO.MHS.	BID.STUDI
1.	Rusyono	89 310 003	Teknik Sipil
2.	Suharyanto	89 310 049	Teknik Sipil

JUDUL TUGAS AKHIR

Re Desain struktur bangunan gedung Kampus Babarsari UPN Veteran Yogyakarta

PERIODE KE : IV (Juni 04 -Nop.04)
 TAHUN : 2003 - 2004

No.	Kegiatan	Bulan Ke :					
		JUN.	JUL.	AGT.	SEP.	OKT.	NOP
1	Pendaftaran	■					
2	Penentuan Dosen Pembimbing	■					
3	Pembuatan Proposal		■				
4	Seminar Proposal		■	■			
5	Konsultasi Penyusunan TA.			■	■	■	
6	Sidang - Sidang					■	■
7	Pendadaran						■

Dosen Pembimbing I : Susastrawan,Ir,H,MS

Dosen Pembimbing II : Tri Fajar Budiyo,Ir,MT



Jogjakarta , 18.Agustus.2004

a.n. Dekan

Ir.H.Munadhir, MS

Catatan :

Seminar : _____

Sidang : _____

Pendadaran : _____

Lampiran 1

Hasil Perhitungan Perencanaan Dengan menggunakan Program SAP2000

Struktur Kuda – Kuda Proyek Kampus Babarsari UPN ” VETERAN ”

YOGYAKARTA

Dihitung Oleh :

Suharyanto dan Rusyono Yulianto

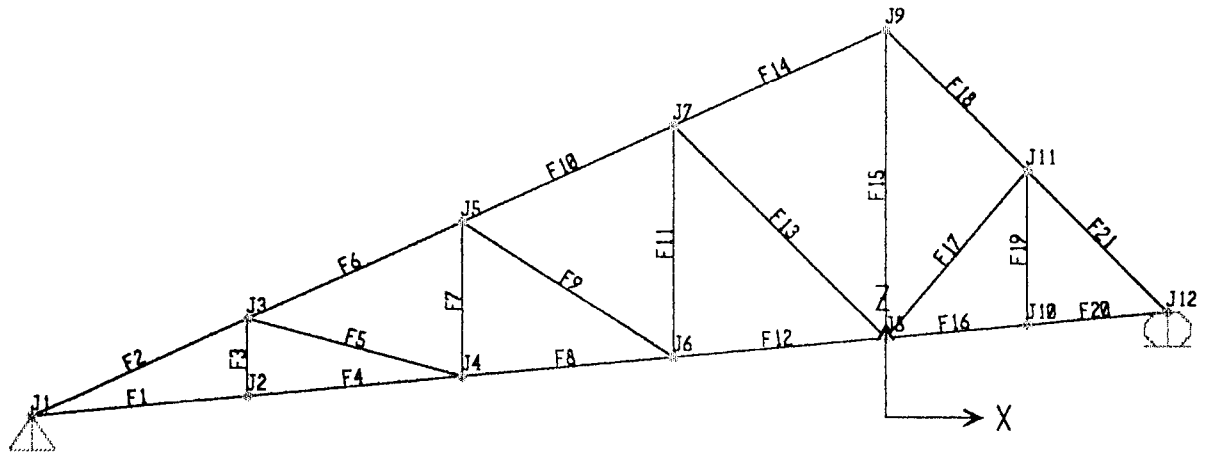

PG

LOAD COMBINATION MULTIPLIERS

MEMBER	TYPE	CASE	FACTOR	TYPE	TITLE
MEMB1	ADD	DL	1,0000	STATIC (DEAD)	COMB1
		LL	1,0000	STATIC (LIVE)	
MEMB2	ADD	DL	1,0000	STATIC (DEAD)	COMB2
		WKI	1,0000	STATIC (WIND)	
MEMB3	ADD	DL	1,0000	STATIC (DEAD)	COMB3
		WKA	1,0000	STATIC (WIND)	
MEMB4	ADD	DL	1,3000	STATIC (DEAD)	COMB4

G

INTERNAL REACTIONS

JOINT	LOAD	F1	F2	F3	M1	M2	M3
J1	COMB1	0,0000	0,0000	1439,4059	0,0000	0,0000	0,0000
J1	COMB2	-2191,4500	0,0000	1101,2344	0,0000	0,0000	0,0000
J1	COMB3	201,8700	0,0000	1263,4812	0,0000	0,0000	0,0000
J1	COMB4	0,0000	0,0000	1773,7276	0,0000	0,0000	0,0000
J12	COMB1	0,0000	0,0000	1590,2346	0,0000	0,0000	0,0000
J12	COMB2	0,0000	0,0000	1699,0561	0,0000	0,0000	0,0000
J12	COMB3	0,0000	0,0000	1447,8993	0,0000	0,0000	0,0000
J12	COMB4	0,0000	0,0000	1904,8050	0,0000	0,0000	0,0000

G

MEMBER ELEMENT FORCES

FRAME	LOAD	LOC	P	V2	V3	T	M2	M3
F1	COMB1	0,00	2905,25	15,40	0,00	0,00	0,00	4,388E-01
		6,8E-01	2905,94	8,17	0,00	0,00	0,00	-7,55
		1,36	2906,63	9,369E-01	0,00	0,00	0,00	-10,64
F1	COMB2	0,00	4044,06	16,01	0,00	0,00	0,00	1,447E-01
		6,8E-01	4044,74	8,78	0,00	0,00	0,00	-8,26
		1,36	4045,43	1,54	0,00	0,00	0,00	-11,76
F1	COMB3	0,00	2336,62	13,82	0,00	0,00	0,00	3,885E-01
		6,8E-01	2337,31	6,59	0,00	0,00	0,00	-6,53
		1,36	2338,00	-6,411E-01	0,00	0,00	0,00	-8,55
F1	COMB4	0,00	3513,12	19,13	0,00	0,00	0,00	5,171E-01
		6,8E-01	3514,01	9,73	0,00	0,00	0,00	-9,27
		1,36	3514,91	3,266E-01	0,00	0,00	0,00	-12,68
F2	COMB1	0,00	-3191,31	-13,37	0,00	0,00	0,00	4,388E-01
		7,4E-01	-3187,99	-6,14	0,00	0,00	0,00	7,69

F2	COMB2	1,49	-3184,66	1,09	0,00	0,00	0,00	9,56
		0,00	-2607,85	-14,87	0,00	0,00	0,00	1,447E-01
		7,4E-01	-2604,52	-7,64	0,00	0,00	0,00	8,51
		1,49	-2601,20	-4,030E-01	0,00	0,00	0,00	11,49
F2	COMB3	0,00	-2764,96	-12,02	0,00	0,00	0,00	3,885E-01
		7,4E-01	-2761,63	-4,79	0,00	0,00	0,00	6,64
		1,49	-2758,31	2,44	0,00	0,00	0,00	7,51
F2	COMB4	0,00	-3859,33	-16,70	0,00	0,00	0,00	5,171E-01
		7,4E-01	-3855,00	-7,30	0,00	0,00	0,00	9,44
		1,49	-3850,68	2,10	0,00	0,00	0,00	11,37
F3	COMB1	0,00	86,49	-6,60	0,00	0,00	0,00	-3,57
		2,5E-01	89,13	-6,60	0,00	0,00	0,00	-1,95
		4,9E-01	91,77	-6,60	0,00	0,00	0,00	-3,230E-01
F3	COMB2	0,00	83,43	4,87	0,00	0,00	0,00	-1,27
		2,5E-01	86,07	4,87	0,00	0,00	0,00	-2,47
		4,9E-01	88,71	4,87	0,00	0,00	0,00	-3,67
F3	COMB3	0,00	89,43	-6,15	0,00	0,00	0,00	-3,09
		2,5E-01	92,07	-6,15	0,00	0,00	0,00	-1,58
		4,9E-01	94,71	-6,15	0,00	0,00	0,00	-6,234E-02
F3	COMB4	0,00	113,87	-7,18	0,00	0,00	0,00	-4,13
		2,5E-01	117,30	-7,18	0,00	0,00	0,00	-2,36
		4,9E-01	120,73	-7,18	0,00	0,00	0,00	-5,924E-01
F4	COMB1	0,00	2913,29	5,760E-01	0,00	0,00	0,00	-7,07
		6,8E-01	2913,98	-6,66	0,00	0,00	0,00	-5,01
		1,36	2914,66	-13,89	0,00	0,00	0,00	1,96
F4	COMB2	0,00	4040,97	-2,95	0,00	0,00	0,00	-10,49
		6,8E-01	4041,66	-10,18	0,00	0,00	0,00	-6,03
		1,36	4042,34	-17,41	0,00	0,00	0,00	3,32
F4	COMB3	0,00	2343,94	1,88	0,00	0,00	0,00	-5,46
		6,8E-01	2344,62	-5,35	0,00	0,00	0,00	-4,28
		1,36	2345,31	-12,59	0,00	0,00	0,00	1,80
F4	COMB4	0,00	3522,04	1,15	0,00	0,00	0,00	-8,55
		6,8E-01	3522,93	-8,25	0,00	0,00	0,00	-6,14
		1,36	3523,83	-17,65	0,00	0,00	0,00	2,64
F5	COMB1	0,00	-581,81	-3,70	0,00	0,00	0,00	4,16
		7,0E-01	-583,77	3,53	0,00	0,00	0,00	4,22
		1,40	-585,72	10,76	0,00	0,00	0,00	-7,780E-01
F5	COMB2	0,00	-920,60	-1,13	0,00	0,00	0,00	6,77
		7,0E-01	-922,55	6,10	0,00	0,00	0,00	5,03
		1,40	-924,50	13,33	0,00	0,00	0,00	-1,76
F5	COMB3	0,00	-506,25	-4,45	0,00	0,00	0,00	3,06
		7,0E-01	-508,20	2,78	0,00	0,00	0,00	3,64
		1,40	-510,15	10,02	0,00	0,00	0,00	-8,323E-01
F5	COMB4	0,00	-759,06	-4,99	0,00	0,00	0,00	4,98
		7,0E-01	-761,60	4,41	0,00	0,00	0,00	5,19
		1,40	-764,13	13,81	0,00	0,00	0,00	-1,18
F6	COMB1	0,00	-2573,76	-1,48	0,00	0,00	0,00	5,73
		7,4E-01	-2570,43	5,76	0,00	0,00	0,00	4,14
		1,49	-2567,11	12,99	0,00	0,00	0,00	-2,82
F6	COMB2	0,00	-2196,56	1,21	0,00	0,00	0,00	8,39
		7,4E-01	-2193,24	8,44	0,00	0,00	0,00	4,81
		1,49	-2189,91	15,68	0,00	0,00	0,00	-4,15
F6	COMB3	0,00	-2203,35	-2,33	0,00	0,00	0,00	4,51
		7,4E-01	-2200,03	4,91	0,00	0,00	0,00	3,55
		1,49	-2196,70	12,14	0,00	0,00	0,00	-2,78
F6	COMB4	0,00	-3052,46	-2,11	0,00	0,00	0,00	6,98
		7,4E-01	-3048,13	7,29	0,00	0,00	0,00	5,05
		1,49	-3043,81	16,69	0,00	0,00	0,00	-3,86
F7	COMB1	0,00	324,81	6,80	0,00	0,00	0,00	3,25
		4,9E-01	330,09	6,80	0,00	0,00	0,00	-1,041E-01
		9,9E-01	335,37	6,80	0,00	0,00	0,00	-3,46
F7	COMB2	0,00	450,43	11,71	0,00	0,00	0,00	5,81

	4,9E-01	455,71	11,71	0,00	0,00	0,00	4,312E-02
	9,9E-01	460,99	11,71	0,00	0,00	0,00	-5,73
F7	COMB3						
	0,00	296,54	5,20	0,00	0,00	0,00	2,53
	4,9E-01	301,82	5,20	0,00	0,00	0,00	-2,968E-02
	9,9E-01	307,10	5,20	0,00	0,00	0,00	-2,59
F7	COMB4						
	0,00	423,01	8,24	0,00	0,00	0,00	4,01
	4,9E-01	429,87	8,24	0,00	0,00	0,00	-5,633E-02
	9,9E-01	436,74	8,24	0,00	0,00	0,00	-4,12
F8	COMB1						
	0,00	2340,72	6,18	0,00	0,00	0,00	-5,097E-01
	6,8E-01	2341,41	-1,05	0,00	0,00	0,00	-2,25
	1,36	2342,10	-8,28	0,00	0,00	0,00	9,124E-01
F8	COMB2						
	0,00	3135,28	6,00	0,00	0,00	0,00	-7,326E-01
	6,8E-01	3135,97	-1,23	0,00	0,00	0,00	-2,35
	1,36	3136,66	-8,46	0,00	0,00	0,00	9,346E-01
F8	COMB3						
	0,00	1846,15	6,70	0,00	0,00	0,00	1,056E-01
	6,8E-01	1846,83	-5,323E-01	0,00	0,00	0,00	-1,99
	1,36	1847,52	-7,77	0,00	0,00	0,00	8,274E-01
F8	COMB4						
	0,00	2775,64	8,47	0,00	0,00	0,00	-1,783E-01
	6,8E-01	2776,54	-9,349E-01	0,00	0,00	0,00	-2,73
	1,36	2777,43	-10,34	0,00	0,00	0,00	1,09
F9	COMB1						
	0,00	-827,76	-7,58	0,00	0,00	0,00	-1,06
	8,0E-01	-832,36	-3,511E-01	0,00	0,00	0,00	2,12
	1,60	-836,95	6,88	0,00	0,00	0,00	-4,957E-01
F9	COMB2						
	0,00	-1130,15	-7,45	0,00	0,00	0,00	-7,715E-01
	8,0E-01	-1134,74	-2,136E-01	0,00	0,00	0,00	2,29
	1,60	-1139,33	7,02	0,00	0,00	0,00	-4,298E-01
F9	COMB3						
	0,00	-625,54	-7,62	0,00	0,00	0,00	-1,27
	8,0E-01	-630,13	-3,907E-01	0,00	0,00	0,00	1,94
	1,60	-634,72	6,84	0,00	0,00	0,00	-6,430E-01
F9	COMB4						
	0,00	-936,78	-9,89	0,00	0,00	0,00	-1,51
	8,0E-01	-942,75	-4,849E-01	0,00	0,00	0,00	2,63
	1,60	-948,72	8,92	0,00	0,00	0,00	-7,374E-01
F10	COMB1						
	0,00	-1793,96	-4,38	0,00	0,00	0,00	1,69
	7,4E-01	-1790,64	2,85	0,00	0,00	0,00	2,26
	1,49	-1787,31	10,09	0,00	0,00	0,00	-2,55
F10	COMB2						
	0,00	-1711,53	-3,84	0,00	0,00	0,00	2,35
	7,4E-01	-1708,21	3,39	0,00	0,00	0,00	2,52
	1,49	-1704,88	10,62	0,00	0,00	0,00	-2,69
F10	COMB3						
	0,00	-1588,38	-4,88	0,00	0,00	0,00	1,08
	7,4E-01	-1585,06	2,36	0,00	0,00	0,00	2,01
	1,49	-1581,73	9,59	0,00	0,00	0,00	-2,43
F10	COMB4						
	0,00	-2168,89	-6,05	0,00	0,00	0,00	1,77
	7,4E-01	-2164,56	3,36	0,00	0,00	0,00	2,77
	1,49	-2160,24	12,76	0,00	0,00	0,00	-3,22
F11	COMB1						
	0,00	622,68	2,70	0,00	0,00	0,00	1,87
	7,4E-01	630,60	2,70	0,00	0,00	0,00	-1,238E-01
	1,48	638,52	2,70	0,00	0,00	0,00	-2,12
F11	COMB2						
	0,00	808,41	3,96	0,00	0,00	0,00	2,73
	7,4E-01	816,33	3,96	0,00	0,00	0,00	-1,936E-01
	1,48	824,25	3,96	0,00	0,00	0,00	-3,12
F11	COMB3						
	0,00	498,02	2,04	0,00	0,00	0,00	1,44
	7,4E-01	505,94	2,04	0,00	0,00	0,00	-7,099E-02
	1,48	513,86	2,04	0,00	0,00	0,00	-1,58
F11	COMB4						
	0,00	723,42	3,13	0,00	0,00	0,00	2,19
	7,4E-01	733,72	3,13	0,00	0,00	0,00	-1,222E-01
	1,48	744,01	3,13	0,00	0,00	0,00	-2,43
F12	COMB1						
	0,00	1632,07	5,37	0,00	0,00	0,00	-4,642E-01
	6,8E-01	1632,76	-1,86	0,00	0,00	0,00	-1,65
	1,36	1633,45	-9,09	0,00	0,00	0,00	2,06
F12	COMB2						
	0,00	2169,11	4,34	0,00	0,00	0,00	-1,37
	6,8E-01	2169,80	-2,89	0,00	0,00	0,00	-1,86
	1,36	2170,48	-10,12	0,00	0,00	0,00	2,55
F12	COMB3						

		0,00	1309,62	5,95	0,00	0,00	0,00	3,224E-02
		6,8E-01	1310,31	-1,29	0,00	0,00	0,00	-1,55
		1,36	1310,99	-8,52	0,00	0,00	0,00	1,78
F12	COMB4							
		0,00	1972,92	7,26	0,00	0,00	0,00	-3,618E-01
		6,8E-01	1973,81	-2,15	0,00	0,00	0,00	-2,09
		1,36	1974,70	-11,55	0,00	0,00	0,00	2,55
F13	COMB1							
		0,00	-932,93	-8,24	0,00	0,00	0,00	-2,76
		9,5E-01	-940,16	-1,00	0,00	0,00	0,00	1,65
		1,91	-947,40	6,23	0,00	0,00	0,00	-8,445E-01
F13	COMB2							
		0,00	-1357,45	-8,53	0,00	0,00	0,00	-2,95
		9,5E-01	-1364,68	-1,29	0,00	0,00	0,00	1,74
		1,91	-1371,92	5,94	0,00	0,00	0,00	-4,736E-01
F13	COMB3							
		0,00	-755,45	-8,08	0,00	0,00	0,00	-2,65
		9,5E-01	-762,68	-8,501E-01	0,00	0,00	0,00	1,61
		1,91	-769,91	6,38	0,00	0,00	0,00	-1,03
F13	COMB4							
		0,00	-1129,71	-10,57	0,00	0,00	0,00	-3,47
		9,5E-01	-1139,12	-1,17	0,00	0,00	0,00	2,13
		1,91	-1148,52	8,24	0,00	0,00	0,00	-1,24
F14	COMB1							
		0,00	-1057,41	-2,12	0,00	0,00	0,00	2,33
		7,4E-01	-1054,08	5,12	0,00	0,00	0,00	1,22
		1,49	-1050,75	12,35	0,00	0,00	0,00	-5,27
F14	COMB2							
		0,00	-1222,67	-7,984E-01	0,00	0,00	0,00	3,38
		7,4E-01	-1219,35	6,43	0,00	0,00	0,00	1,28
		1,49	-1216,02	13,67	0,00	0,00	0,00	-6,19
F14	COMB3							
		0,00	-966,24	-2,82	0,00	0,00	0,00	1,80
		7,4E-01	-962,91	4,42	0,00	0,00	0,00	1,21
		1,49	-959,59	11,65	0,00	0,00	0,00	-4,76
F14	COMB4							
		0,00	-1276,64	-3,25	0,00	0,00	0,00	2,69
		7,4E-01	-1272,32	6,16	0,00	0,00	0,00	1,60
		1,49	-1267,99	15,56	0,00	0,00	0,00	-6,46
F15	COMB1							
		0,00	1059,96	6,077E-01	0,00	0,00	0,00	8,398E-01
		9,9E-01	1070,52	6,077E-01	0,00	0,00	0,00	2,410E-01
		1,97	1081,08	6,077E-01	0,00	0,00	0,00	-3,579E-01
F15	COMB2							
		0,00	1305,95	9,307E-01	0,00	0,00	0,00	1,20
		9,9E-01	1316,51	9,307E-01	0,00	0,00	0,00	2,822E-01
		1,97	1327,07	9,307E-01	0,00	0,00	0,00	-6,350E-01
F15	COMB3							
		0,00	913,43	5,296E-01	0,00	0,00	0,00	7,333E-01
		9,9E-01	923,99	5,296E-01	0,00	0,00	0,00	2,114E-01
		1,97	934,55	5,296E-01	0,00	0,00	0,00	-3,105E-01
F15	COMB4							
		0,00	1249,40	8,239E-01	0,00	0,00	0,00	1,10
		9,9E-01	1263,13	8,239E-01	0,00	0,00	0,00	2,867E-01
		1,97	1276,86	8,239E-01	0,00	0,00	0,00	-5,253E-01
F16	COMB1							
		0,00	1168,23	10,15	0,00	0,00	0,00	1,94
		4,5E-01	1168,69	5,32	0,00	0,00	0,00	-1,56
		9,0E-01	1169,15	5,030E-01	0,00	0,00	0,00	-2,88
F16	COMB2							
		0,00	1326,78	10,09	0,00	0,00	0,00	1,81
		4,5E-01	1327,24	5,27	0,00	0,00	0,00	-1,67
		9,0E-01	1327,70	4,491E-01	0,00	0,00	0,00	-2,96
F16	COMB3							
		0,00	964,66	9,49	0,00	0,00	0,00	1,82
		4,5E-01	965,12	4,67	0,00	0,00	0,00	-1,38
		9,0E-01	965,57	-1,568E-01	0,00	0,00	0,00	-2,40
F16	COMB4							
		0,00	1370,88	12,38	0,00	0,00	0,00	2,34
		4,5E-01	1371,47	6,11	0,00	0,00	0,00	-1,84
		9,0E-01	1372,07	-1,619E-01	0,00	0,00	0,00	-3,18
F17	COMB1							
		0,00	-322,84	-3,78	0,00	0,00	0,00	-1,259E-01
		7,0E-01	-317,10	1,04	0,00	0,00	0,00	8,302E-01
		1,40	-311,36	5,87	0,00	0,00	0,00	-1,59
F17	COMB2							
		0,00	-204,48	-3,57	0,00	0,00	0,00	-1,699E-02
		7,0E-01	-198,74	1,25	0,00	0,00	0,00	7,940E-01
		1,40	-193,01	6,07	0,00	0,00	0,00	-1,77
F17	COMB3							
		0,00	-311,41	-3,91	0,00	0,00	0,00	-2,524E-01
		7,0E-01	-305,67	9,128E-01	0,00	0,00	0,00	7,955E-01
		1,40	-299,93	5,73	0,00	0,00	0,00	-1,53

F17	COMB4	0,00	-329,79	-5,10	0,00	0,00	0,00	-3,501E-01
		7,0E-01	-322,33	1,17	0,00	0,00	0,00	1,02
		1,40	-314,87	7,44	0,00	0,00	0,00	-1,99
F18	COMB1	0,00	-1344,46	-11,98	0,00	0,00	0,00	-4,91
		6,4E-01	-1349,29	-7,16	0,00	0,00	0,00	1,18
		1,27	-1354,11	-2,34	0,00	0,00	0,00	4,20
F18	COMB2	0,00	-1582,65	-13,02	0,00	0,00	0,00	-5,55
		6,4E-01	-1587,47	-8,20	0,00	0,00	0,00	1,20
		1,27	-1592,30	-3,38	0,00	0,00	0,00	4,89
F18	COMB3	0,00	-1183,47	-11,12	0,00	0,00	0,00	-4,45
		6,4E-01	-1188,29	-6,30	0,00	0,00	0,00	1,10
		1,27	-1193,12	-1,48	0,00	0,00	0,00	3,57
F18	COMB4	0,00	-1622,43	-14,71	0,00	0,00	0,00	-5,94
		6,4E-01	-1628,70	-8,44	0,00	0,00	0,00	1,43
		1,27	-1634,97	-2,17	0,00	0,00	0,00	4,81
F19	COMB1	0,00	69,22	1,34	0,00	0,00	0,00	1,38
		4,9E-01	63,94	1,34	0,00	0,00	0,00	7,169E-01
		9,9E-01	58,66	1,34	0,00	0,00	0,00	5,717E-02
F19	COMB2	0,00	68,97	1,28	0,00	0,00	0,00	1,49
		4,9E-01	63,69	1,28	0,00	0,00	0,00	8,659E-01
		9,9E-01	58,41	1,28	0,00	0,00	0,00	2,368E-01
F19	COMB3	0,00	70,60	1,24	0,00	0,00	0,00	1,21
		4,9E-01	65,32	1,24	0,00	0,00	0,00	6,013E-01
		9,9E-01	60,04	1,24	0,00	0,00	0,00	-8,834E-03
F19	COMB4	0,00	91,52	1,48	0,00	0,00	0,00	1,57
		4,9E-01	84,66	1,48	0,00	0,00	0,00	8,372E-01
		9,9E-01	77,79	1,48	0,00	0,00	0,00	1,072E-01
F20	COMB1	0,00	1170,45	9,682E-01	0,00	0,00	0,00	-2,93
		4,5E-01	1170,91	-3,85	0,00	0,00	0,00	-2,28
		9,0E-01	1171,37	-8,68	0,00	0,00	0,00	5,501E-01
F20	COMB2	0,00	1328,96	6,592E-01	0,00	0,00	0,00	-3,20
		4,5E-01	1329,42	-4,16	0,00	0,00	0,00	-2,40
		9,0E-01	1329,88	-8,98	0,00	0,00	0,00	5,678E-01
F20	COMB3	0,00	966,65	1,67	0,00	0,00	0,00	-2,39
		4,5E-01	967,10	-3,15	0,00	0,00	0,00	-2,05
		9,0E-01	967,56	-7,97	0,00	0,00	0,00	4,603E-01
F20	COMB4	0,00	1373,36	1,95	0,00	0,00	0,00	-3,29
		4,5E-01	1373,95	-4,32	0,00	0,00	0,00	-2,75
		9,0E-01	1374,55	-10,59	0,00	0,00	0,00	6,217E-01
F21	COMB1	0,00	-1643,70	-4,28	0,00	0,00	0,00	1,24
		6,4E-01	-1648,52	5,417E-01	0,00	0,00	0,00	2,43
		1,27	-1653,34	5,36	0,00	0,00	0,00	5,501E-01
F21	COMB2	0,00	-1821,39	-3,99	0,00	0,00	0,00	1,63
		6,4E-01	-1826,21	8,314E-01	0,00	0,00	0,00	2,63
		1,27	-1831,03	5,65	0,00	0,00	0,00	5,678E-01
F21	COMB3	0,00	-1413,75	-4,53	0,00	0,00	0,00	8,277E-01
		6,4E-01	-1418,58	2,886E-01	0,00	0,00	0,00	2,18
		1,27	-1423,40	5,11	0,00	0,00	0,00	4,603E-01
F21	COMB4	0,00	-1928,00	-5,78	0,00	0,00	0,00	1,25
		6,4E-01	-1934,27	4,936E-01	0,00	0,00	0,00	2,93
		1,27	-1940,54	6,76	0,00	0,00	0,00	6,217E-01

PG

TEEL STRESS CHECK OUTPUT (AISC-ASD89)

FRAME ID	SECTION ID	/-----MOMENT INTERACTION CHECK-----//				-----SHEAR22-----//		-----SHEAR33-----//	
		COMBO	RATIO	=	AXL + B33 + B22	COMBO	RATIO	COMBO	RATIO
F1	60X60X6	DSTL3 (T)	0,170	=	0,124 + 0,046 + 0,000	DSTL2	0,002	DSTL10	0,000
F2	60X60X6	DSTL2 (C)	0,234	=	0,188 + 0,046 + 0,000	DSTL2	0,001	DSTL10	0,000
F3	60X60X6	DSTL4 (T)	0,023	=	0,003 + 0,020 + 0,000	DSTL4	0,001	DSTL10	0,000
F4	60X60X6	DSTL3 (T)	0,164	=	0,124 + 0,040 + 0,000	DSTL2	0,002	DSTL10	0,000
F5	60X60X6	DSTL3 (C)	0,065	=	0,039 + 0,026 + 0,000	DSTL2	0,001	DSTL10	0,000
F6	60X60X6	DSTL2 (C)	0,179	=	0,152 + 0,027 + 0,000	DSTL2	0,001	DSTL10	0,000
F7	60X60X6	DSTL3 (T)	0,035	=	0,013 + 0,022 + 0,000	DSTL3	0,001	DSTL10	0,000
F8	60X60X6	DSTL3 (T)	0,107	=	0,097 + 0,009 + 0,000	DSTL2	0,001	DSTL10	0,000
F9	60X60X6	DSTL3 (C)	0,067	=	0,058 + 0,009 + 0,000	DSTL1	0,001	DSTL10	0,000
F10	60X60X6	DSTL2 (C)	0,118	=	0,105 + 0,012 + 0,000	DSTL2	0,001	DSTL10	0,000
F11	60X60X6	DSTL3 (T)	0,038	=	0,026 + 0,012 + 0,000	DSTL3	0,000	DSTL10	0,000
F12	60X60X6	DSTL3 (T)	0,076	=	0,067 + 0,010 + 0,000	DSTL2	0,001	DSTL10	0,000
F13	60X60X6	DSTL3 (C)	0,093	=	0,082 + 0,011 + 0,000	DSTL2	0,001	DSTL10	0,000
F14	60X60X6	DSTL2 (C)	0,088	=	0,062 + 0,026 + 0,000	DSTL2	0,001	DSTL10	0,000
F15	60X60X6	DSTL3 (T)	0,045	=	0,041 + 0,004 + 0,000	DSTL7	0,000	DSTL10	0,000
F16	60X60X6	DSTL2 (T)	0,060	=	0,045 + 0,014 + 0,000	DSTL2	0,001	DSTL10	0,000
F17	60X60X6	DSTL2 (C)	0,025	=	0,018 + 0,008 + 0,000	DSTL2	0,001	DSTL10	0,000
F18	60X60X6	DSTL2 (C)	0,096	=	0,072 + 0,024 + 0,000	DSTL2	0,001	DSTL10	0,000
F19	60X60X6	DSTL2 (T)	0,009	=	0,003 + 0,007 + 0,000	DSTL2	0,000	DSTL10	0,000
F20	60X60X6	DSTL2 (T)	0,060	=	0,046 + 0,014 + 0,000	DSTL2	0,001	DSTL10	0,000
F21	60X60X6	DSTL2 (C)	0,100	=	0,088 + 0,012 + 0,000	DSTL2	0,001	DSTL10	0,000

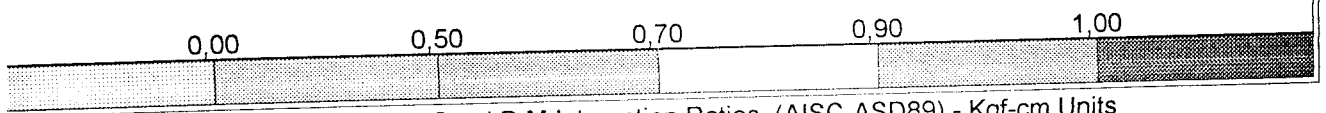
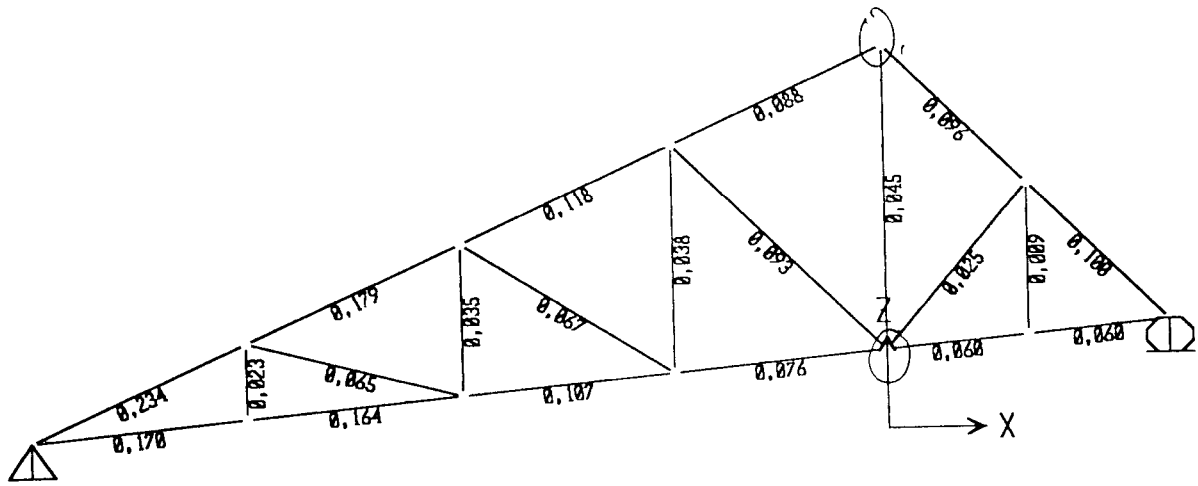

Lampiran 2

Hasil Perhitungan Perencanaan Dengan menggunakan Program SAP2000
Struktur Bangunan Gedung Proyek Kampus Babarsari UPN ” VETERAN ”
YOGYAKARTA

Dihitung Oleh :
Suharyanto dan Rusyono Yuliarto

S A P 2 0 0 0 (R)

Structural Analysis Programs

Nonlinear Version 7.42

Copyright (C) 1978-2001
COMPUTERS AND STRUCTURES, INC.
All rights reserved

This copy of SAP2000 is for the exclusive use of

THE LICENSEE

Unauthorized use is in violation of Federal copyright laws

It is the responsibility of the user to verify all
results produced by this program

28 Aug 2003 22:03:31

SAP2000

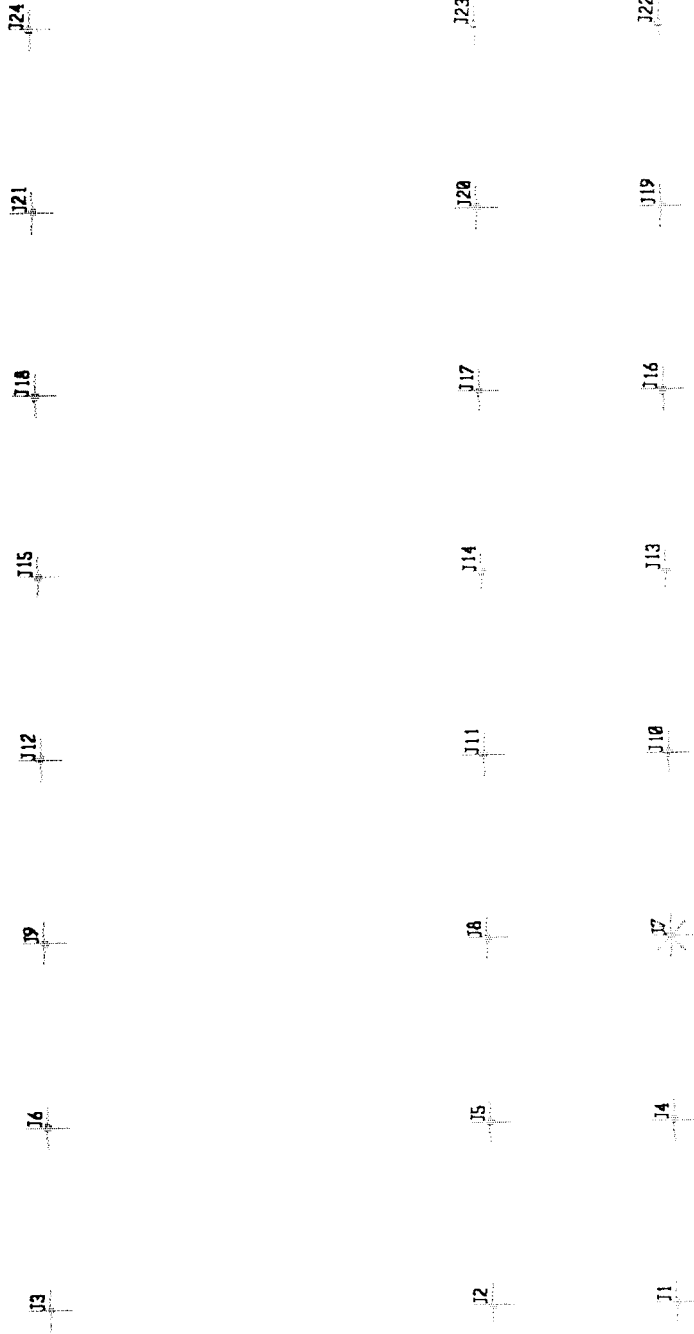

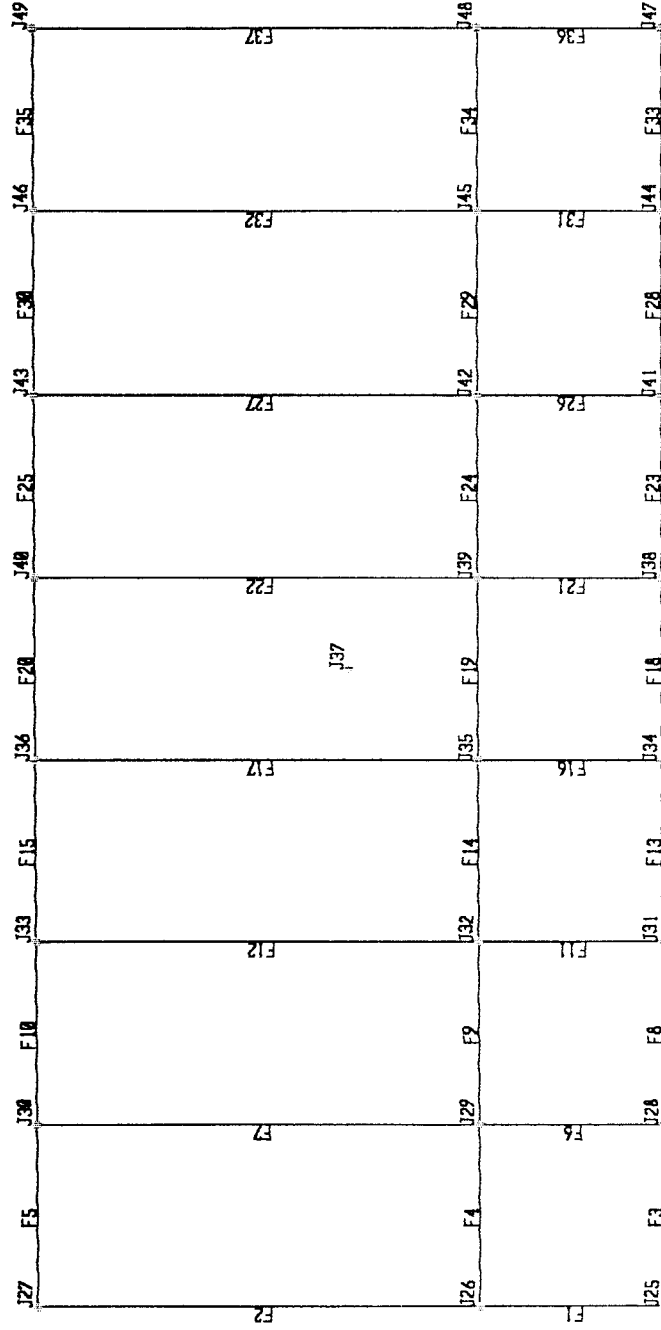

SAP2000

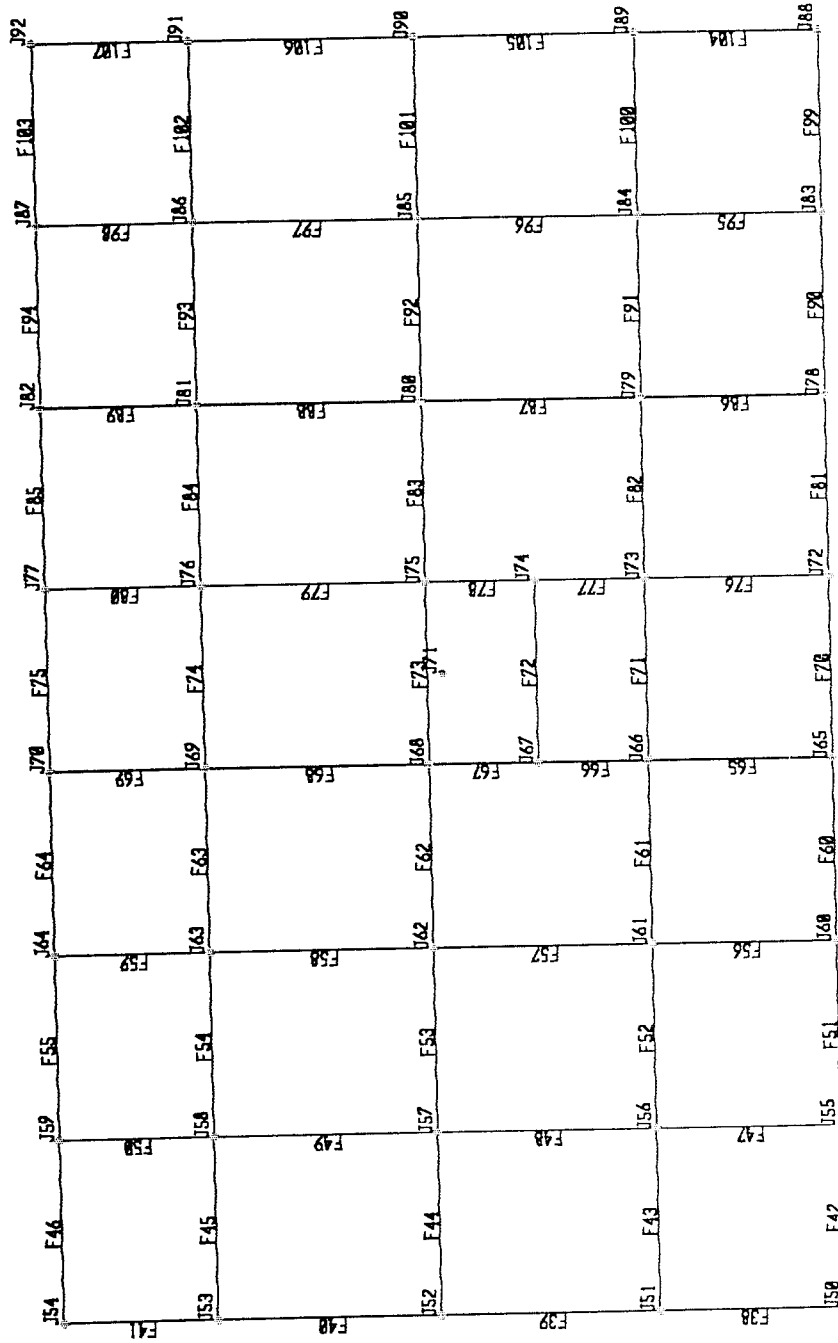

DAF 4 0 0 0

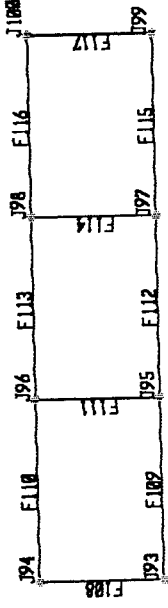

MEMBER

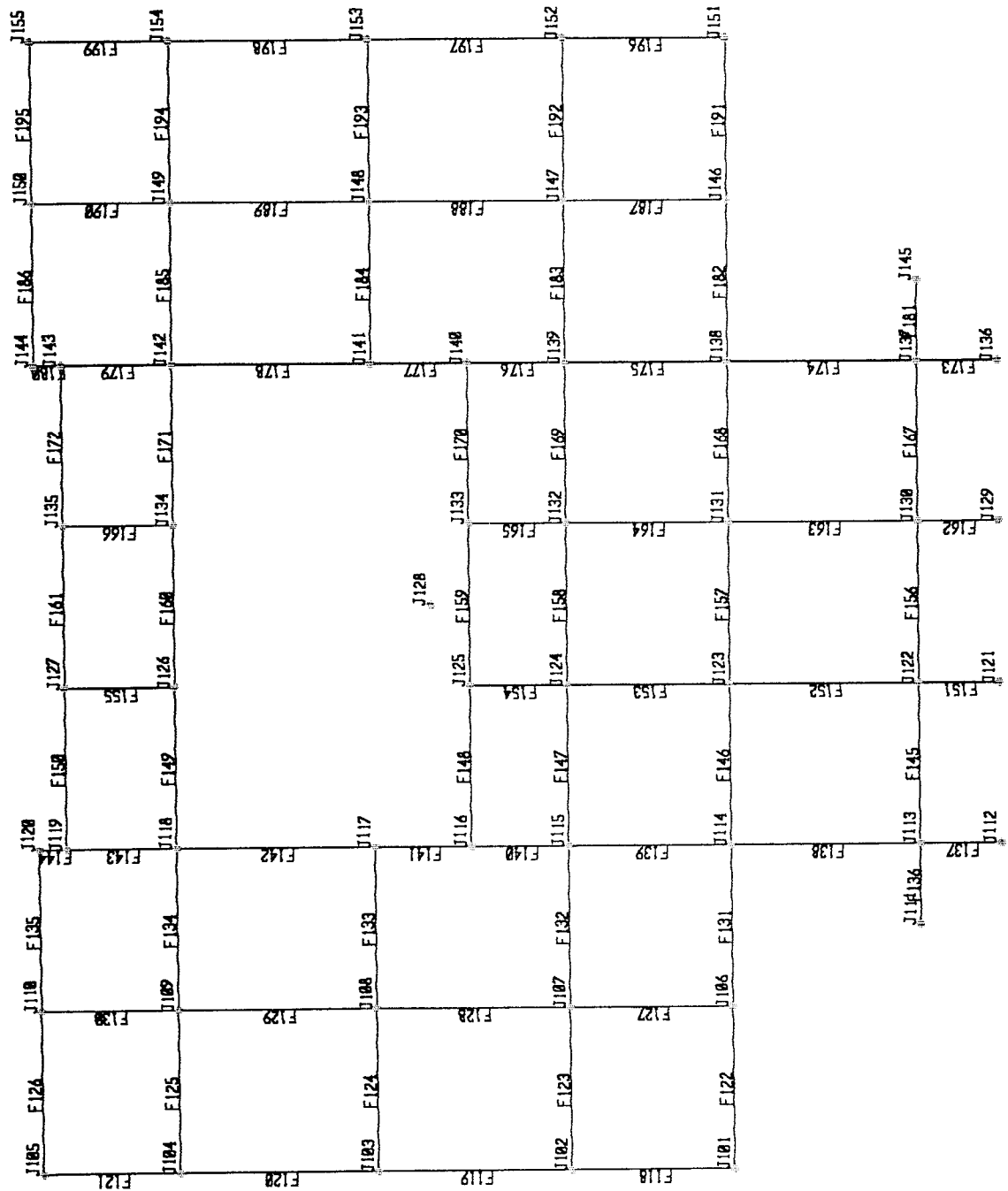

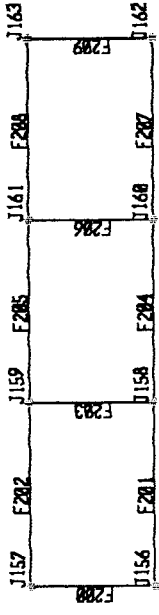

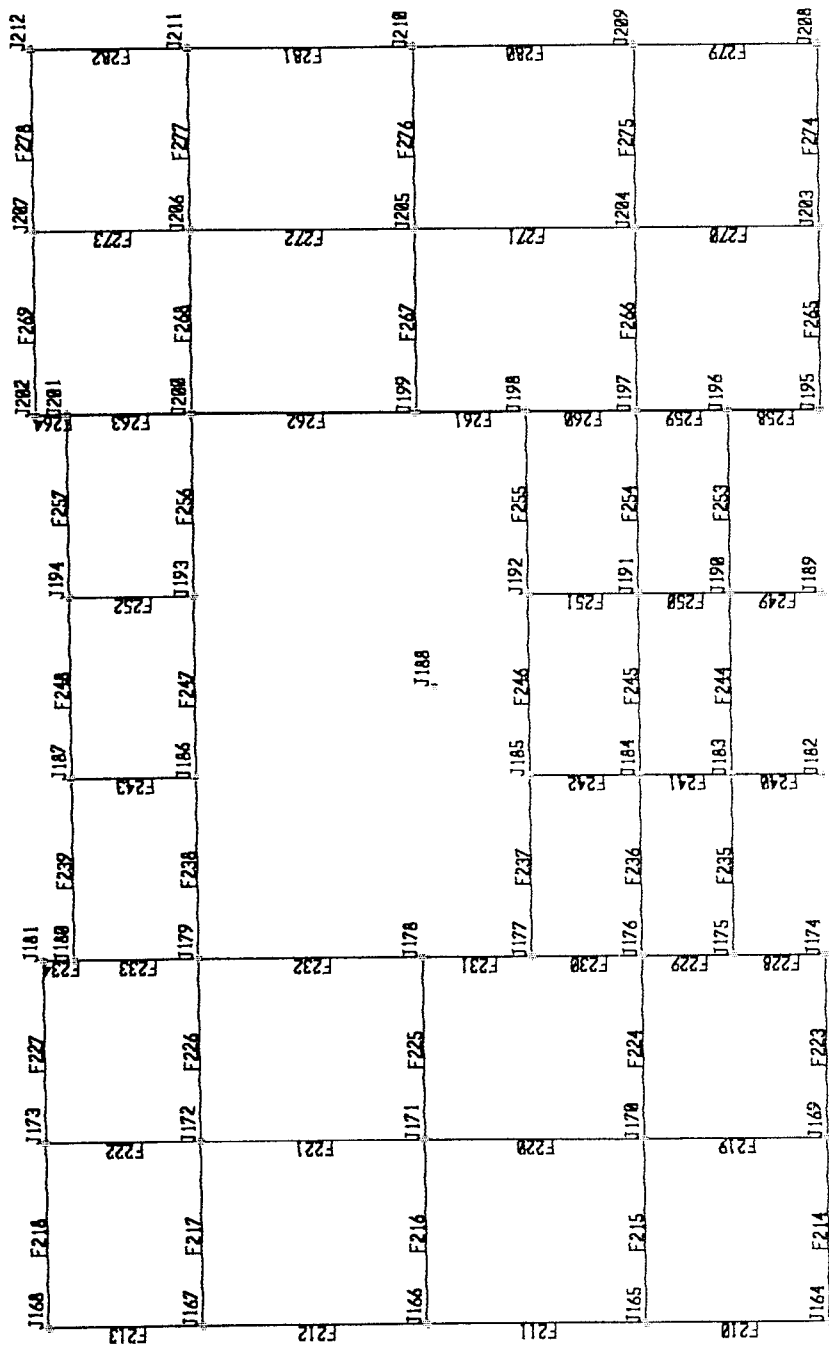

J216	F289	J228	F286	J225	F302	J228	F306	J232	F310	J237	F317	J241	F324	J245
F285		J228	F292	J225	F299	J228	F303	J232	F307	J237	F313	J241	F320	F327
J215	F288	J219	F295	J224		J228	F304	J232	F308	J236	F316	J240	F323	J244
F284		J219	F291	J223	F298	J228	F305	J232	F309	J235	F312	J240	F319	F326
J214	F287	J218	F294	J222	F301	J227	F305	J231	F309	J234	F315	J239	F322	J243
F283		J218	F290	J222	F301	J227	F303	J231	F307	J234	F311	J239	F318	F325
J213	F286	J217	F293	J221	F300	J226	F304	J230	F308	J233	F314	J238	F321	J242

SAP2000

1.0.0.0.0

J246 F328 J247 F329 J248 F330 J249

J250 F331 J251 F332 J252 F333 J253

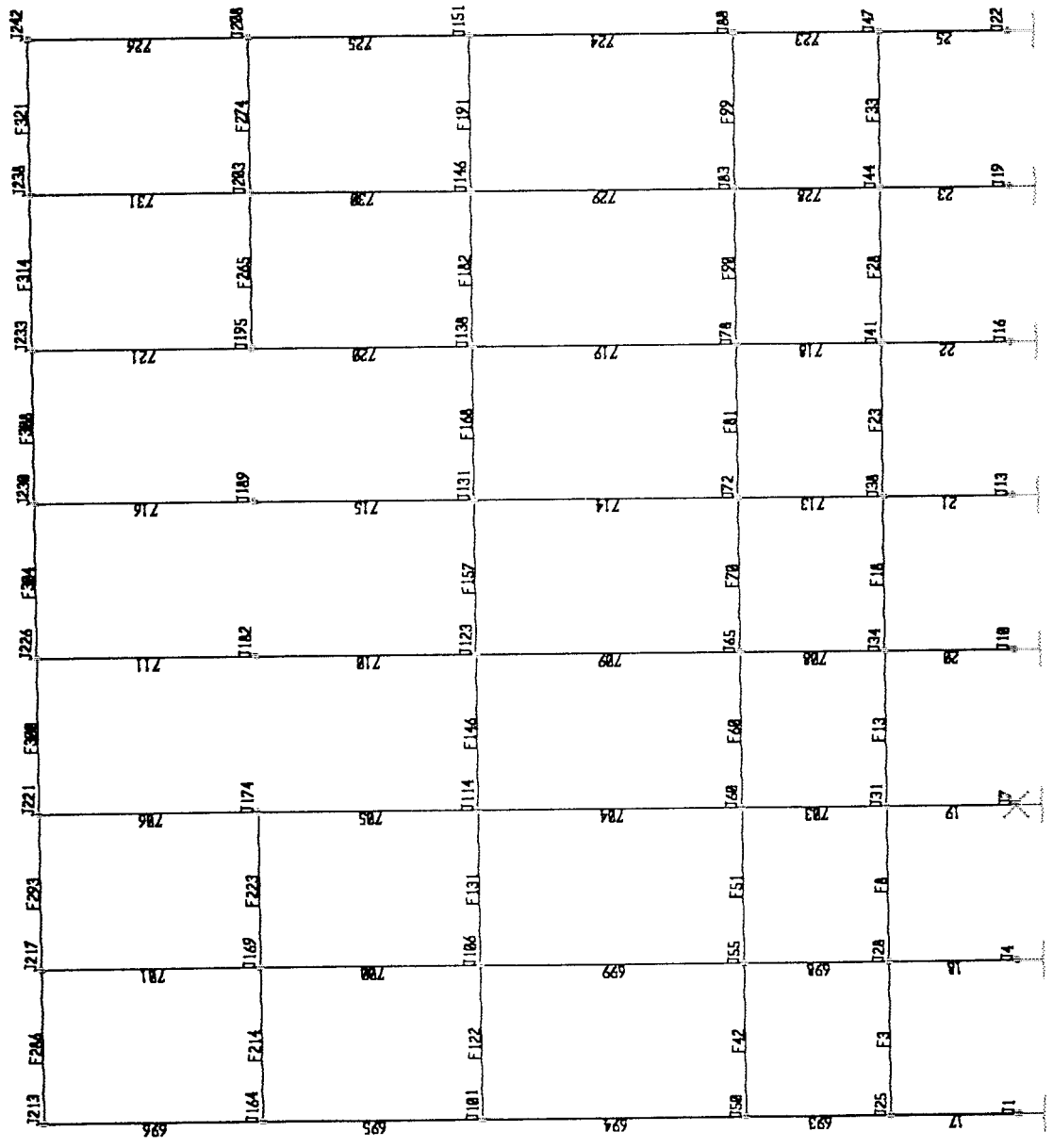

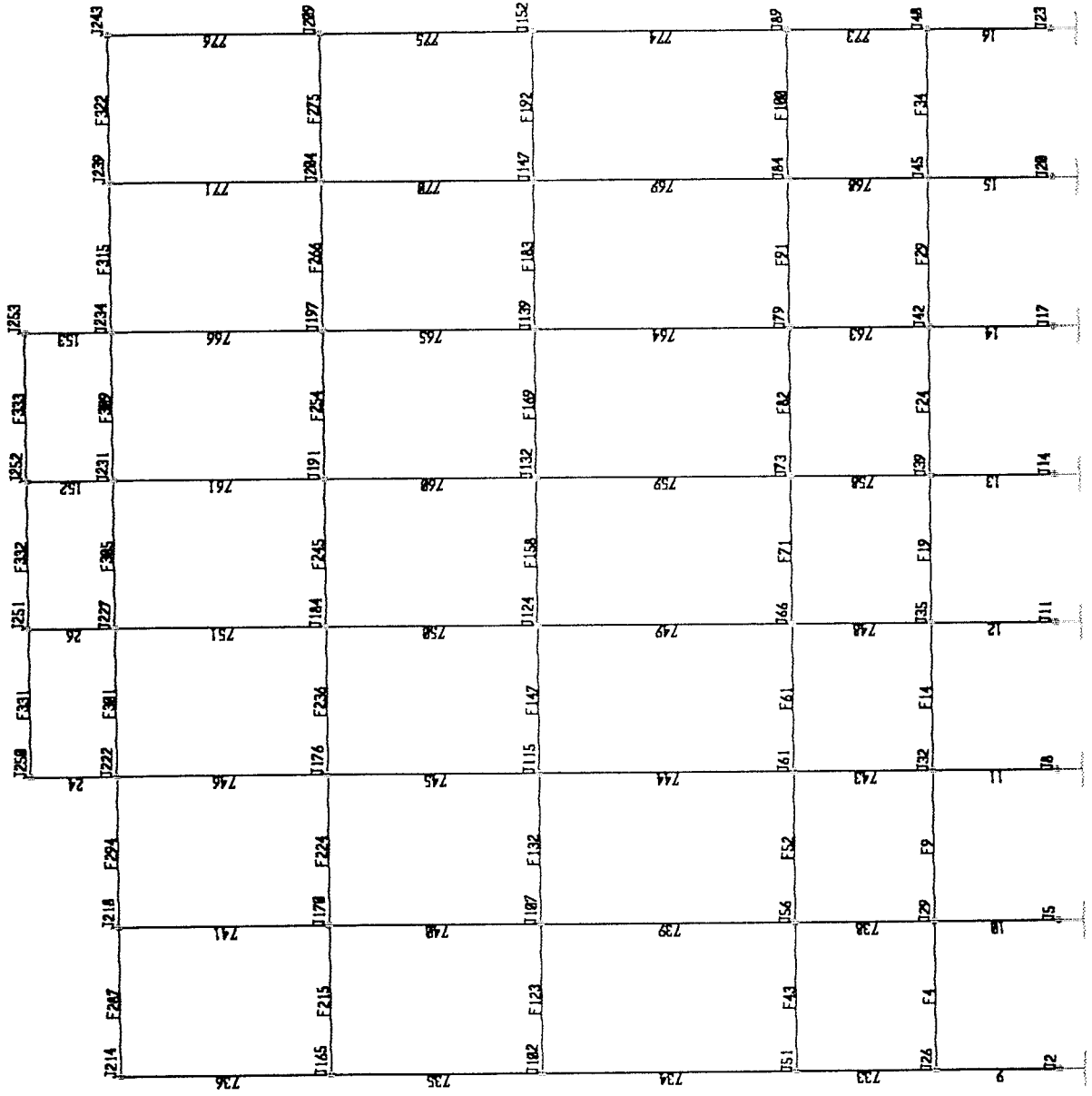

SAP2000

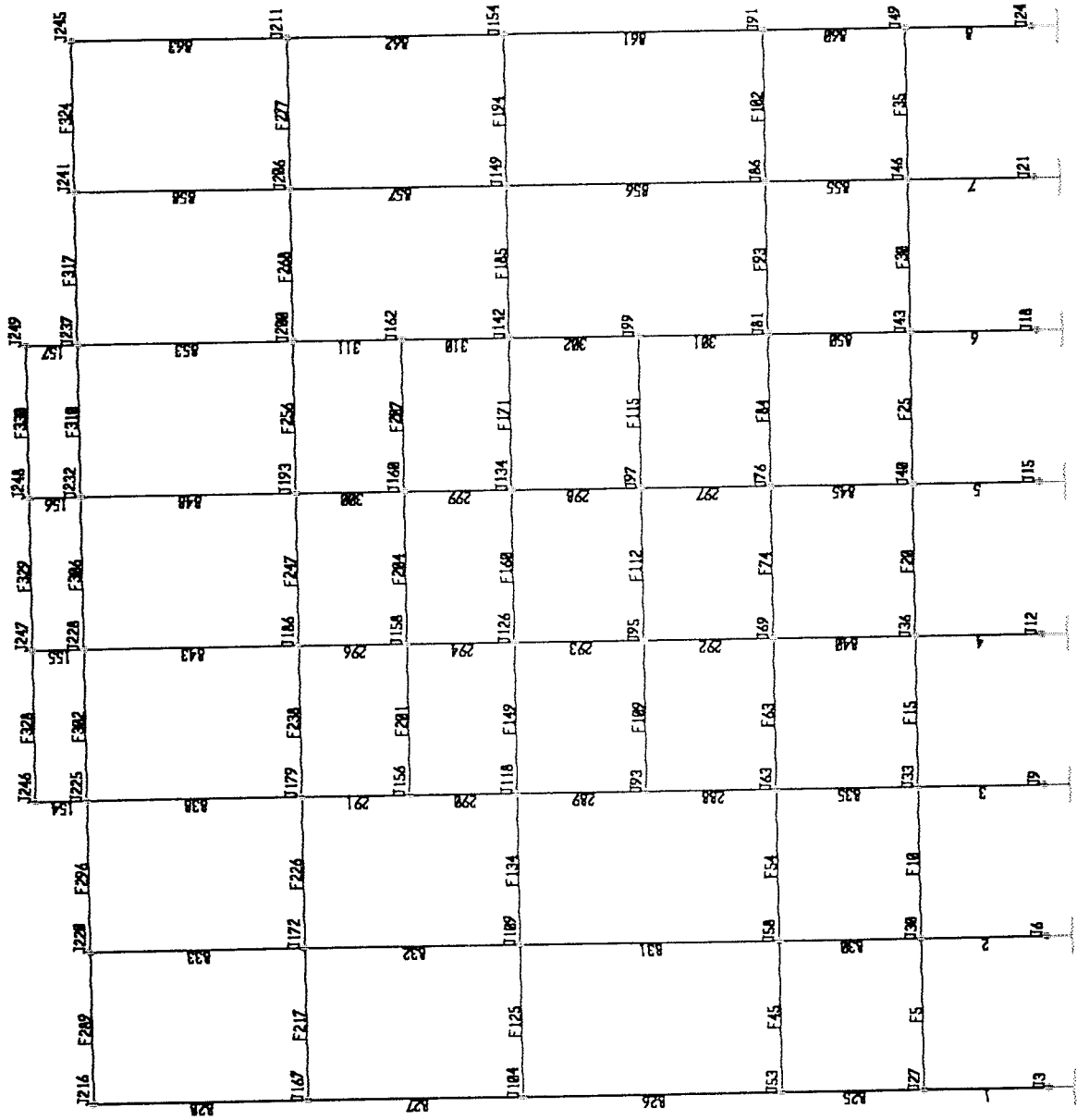

SAP2000

12-19-04 22.00.10

J3	J16	J19	J12	J15	J18	J21	J24
J2	J5	J8	J11	J14	J17	J20	J23
J1	J4	J7	J10	J13	J16	J19	J22

sialis program Tek Sipil

A D C O M B I N A T I O N M U L T I P L I E R S

MBO	TYPE	CASE	FACTOR	TYPE	TITLE
MB1	ADD	DL	1,2000	STATIC (DEAD)	COMB1
		LL	1,6000	STATIC (LIVE)	

sialis program Tek Sipil

I N T R E A C T I O N S

JOINT	LOAD	F1	F2	F3	M1	M2	M3
J1	COMB1	6,9831	-1,2513	242,4058	25,8833	10,6753	1,1491
J2	COMB1	8,7971	21,6036	825,5456	23,6127	9,0739	1,5126
J3	COMB1	-0,4494	-47,0161	823,9526	74,3400	-7,5266	1,5126
J4	COMB1	3,5591	4,0475	388,6488	17,0310	7,9863	1,1491
J5	COMB1	1,4681	52,1722	1232,0517	-6,6121	3,3182	1,5126
J6	COMB1	-4,4266	-78,9001	1244,3619	90,2836	-10,6500	1,5126
J7	COMB1	3,7211	2,9170	486,6250	13,0921	8,1135	1,1491
J8	COMB1	1,6020	56,6287	1314,6323	-17,5333	3,4233	1,5126
J9	COMB1	-3,7914	-79,2450	1443,9915	82,9118	-10,1512	1,5126
J10	COMB1	3,4730	4,1147	510,5857	7,3740	7,9187	1,1491
J11	COMB1	0,9849	59,7525	1344,8055	-27,4693	2,9387	1,5126
J12	COMB1	-5,0563	-69,0098	1409,1809	67,7187	-11,1446	1,5126
J13	COMB1	3,4783	6,2673	519,2524	0,9261	7,9228	1,1491
J14	COMB1	1,5640	63,0463	1339,8970	-37,5311	3,3935	1,5126
J15	COMB1	-4,6099	-64,8935	1408,1957	57,0489	-10,7940	1,5126
J16	COMB1	3,2246	9,3711	513,3607	-6,2488	7,7236	1,1491
J17	COMB1	0,9799	66,4867	1297,1709	-47,7011	2,9348	1,5126
J18	COMB1	-5,7833	-61,3955	1451,2514	46,8362	-11,7155	1,5126
J19	COMB1	3,3781	14,7104	431,8610	-15,1320	7,8442	1,1491
J20	COMB1	1,1308	69,3185	1206,0294	-57,4213	3,0533	1,5126
J21	COMB1	-4,9554	-62,7687	1229,2411	40,2246	-11,0653	1,5126
J22	COMB1	-1,5183	13,7394	282,1909	-19,1928	3,9988	1,1491
J23	COMB1	-6,7105	45,8550	779,5818	-47,7026	-3,1048	1,5126
J24	COMB1	-7,0428	-25,5506	820,5459	5,0843	-12,7046	1,5126

Spesialis program Tek Sipil

LOAD COMBINATION MULTIPLIERS

COMBO	TYPE	CASE	FACTOR	TYPE	TITLE
COMB1	ADD	DL	1,2000	STATIC (DEAD)	COMB1
		LL	1,6000	STATIC (LIVE)	
COMB2	ADD	DL	0,9000	STATIC (DEAD)	COMB2
		E	1,0000	STATIC (QUAKE)	
COMB3	ADD	DL	1,0500	STATIC (DEAD)	COMB3
		E	1,0500	STATIC (QUAKE)	
		LL	0,6300	STATIC (LIVE)	
COMB4	ADD	DL	1,0500	STATIC (DEAD)	COMB4
		E	-1,0500	STATIC (QUAKE)	
		LL	0,6300	STATIC (LIVE)	

Spesialis program Tek Sipil

FRAME ELEMENT FORCES

FRAME	LOAD	LOC	P	V2	V3	T	M2	M3
1	COMB1	0,00	-823,95	47,02	-4,494E-01	-1,51	-7,53	74,34
		1,25	-811,58	47,02	-4,494E-01	-1,51	-6,96	15,57
		2,50	-799,21	47,02	-4,494E-01	-1,51	-6,40	-43,20
1	COMB2	0,00	-576,11	70,21	3,69	-1,19	7,79	205,16
		1,25	-566,83	70,21	3,69	-1,19	3,18	117,39
		2,50	-557,56	70,21	3,69	-1,19	-1,43	29,62
1	COMB3	0,00	-738,16	84,37	4,51	-1,38	8,05	227,47
		1,25	-727,34	84,37	4,51	-1,38	2,41	122,00
		2,50	-716,51	84,37	4,51	-1,38	-3,23	16,53
1	COMB4	0,00	-511,58	-22,63	-7,43	-1,26	-22,90	-114,80
		1,25	-500,75	-22,63	-7,43	-1,26	-13,61	-86,51
		2,50	-489,93	-22,63	-7,43	-1,26	-4,32	-58,22
2	COMB1	0,00	-1244,36	78,90	-4,43	-1,51	-10,65	90,28
		1,25	-1231,99	78,90	-4,43	-1,51	-5,12	-8,34
		2,50	-1219,62	78,90	-4,43	-1,51	4,165E-01	-106,97
2	COMB2	0,00	-752,87	77,50	3,64	-1,19	7,75	204,53
		1,25	-743,59	77,50	3,64	-1,19	3,20	107,66
		2,50	-734,31	77,50	3,64	-1,19	-1,35	10,79
2	COMB3	0,00	-1009,03	101,59	3,44	-1,38	7,21	233,22
		1,25	-998,20	101,59	3,44	-1,38	2,91	106,23
		2,50	-987,37	101,59	3,44	-1,38	-1,40	-20,76
2	COMB4	0,00	-824,06	-5,38	-11,22	-1,26	-25,87	-108,42
		1,25	-813,24	-5,38	-11,22	-1,26	-11,85	-101,70
		2,50	-802,41	-5,38	-11,22	-1,26	2,18	-94,98
3	COMB1	0,00	-1443,99	79,24	-3,79	-1,51	-10,15	82,91
		1,25	-1431,62	79,24	-3,79	-1,51	-5,41	-16,14
		2,50	-1419,25	79,24	-3,79	-1,51	-6,726E-01	-115,20
3	COMB2	0,00	-941,48	78,09	4,30	-1,19	8,27	198,96
		1,25	-932,20	78,09	4,30	-1,19	2,90	101,35
		2,50	-922,92	78,09	4,30	-1,19	-2,47	3,74
3	COMB3	0,00	-1224,21	102,21	4,19	-1,38	7,80	226,70
		1,25	-1213,38	102,21	4,19	-1,38	2,56	98,94
		2,50	-1202,56	102,21	4,19	-1,38	-2,67	-28,83
3	COMB4	0,00	-959,24	-5,29	-10,86	-1,26	-25,59	-114,72
		1,25	-948,42	-5,29	-10,86	-1,26	-12,02	-108,11
		2,50	-937,59	-5,29	-10,86	-1,26	1,55	-101,50

4	COMB1	0,00	-1409,18	69,01	-5,06	-1,51	-11,14	67,72
		1,25	-1396,81	69,01	-5,06	-1,51	-4,82	-18,54
		2,50	-1384,44	69,01	-5,06	-1,51	1,50	-104,81
4	COMB2	0,00	-862,79	68,79	3,50	-1,19	7,64	186,08
		1,25	-853,51	68,79	3,50	-1,19	3,27	100,09
		2,50	-844,24	68,79	3,50	-1,19	-1,11	14,10
4	COMB3	0,00	-1128,12	91,47	3,22	-1,38	7,04	211,78
		1,25	-1117,30	91,47	3,22	-1,38	3,01	97,45
		2,50	-1106,47	91,47	3,22	-1,38	-1,02	-16,88
4	COMB4	0,00	-1027,15	-12,17	-12,04	-1,26	-26,52	-126,18
		1,25	-1016,33	-12,17	-12,04	-1,26	-11,47	-110,97
		2,50	-1005,50	-12,17	-12,04	-1,26	3,58	-95,75
5	COMB1	0,00	-1408,20	64,89	-4,61	-1,51	-10,79	57,05
		1,25	-1395,82	64,89	-4,61	-1,51	-5,03	-24,07
		2,50	-1383,45	64,89	-4,61	-1,51	7,308E-01	-105,18
5	COMB2	0,00	-858,61	65,68	3,89	-1,19	7,95	177,77
		1,25	-849,34	65,68	3,89	-1,19	3,08	95,67
		2,50	-840,06	65,68	3,89	-1,19	-1,78	13,56
5	COMB3	0,00	-1123,65	87,84	3,69	-1,38	7,41	202,13
		1,25	-1112,82	87,84	3,69	-1,38	2,79	92,32
		2,50	-1102,00	87,84	3,69	-1,38	-1,82	-17,48
5	COMB4	0,00	-1029,90	-15,75	-11,79	-1,26	-26,32	-135,20
		1,25	-1019,08	-15,75	-11,79	-1,26	-11,59	-115,51
		2,50	-1008,25	-15,75	-11,79	-1,26	3,15	-95,81
6	COMB1	0,00	-1451,25	61,40	-5,78	-1,51	-11,72	46,84
		1,25	-1438,88	61,40	-5,78	-1,51	-4,49	-29,91
		2,50	-1426,51	61,40	-5,78	-1,51	2,74	-106,65
6	COMB2	0,00	-902,66	64,62	2,93	-1,19	7,19	170,98
		1,25	-893,38	64,62	2,93	-1,19	3,53	90,21
		2,50	-884,10	64,62	2,93	-1,19	-1,357E-01	9,44
6	COMB3	0,00	-1184,08	86,50	2,56	-1,38	6,52	194,16
		1,25	-1173,26	86,50	2,56	-1,38	3,32	86,03
		2,50	-1162,43	86,50	2,56	-1,38	1,153E-01	-22,10
6	COMB4	0,00	-1012,07	-20,82	-12,65	-1,26	-27,00	-145,31
		1,25	-1001,24	-20,82	-12,65	-1,26	-11,18	-119,29
		2,50	-990,41	-20,82	-12,65	-1,26	4,63	-93,27
7	COMB1	0,00	-1229,24	62,77	-4,96	-1,51	-11,07	40,22
		1,25	-1216,87	62,77	-4,96	-1,51	-4,87	-38,24
		2,50	-1204,50	62,77	-4,96	-1,51	1,32	-116,70
7	COMB2	0,00	-735,75	65,13	3,26	-1,19	7,45	165,35
		1,25	-726,47	65,13	3,26	-1,19	3,38	83,94
		2,50	-717,19	65,13	3,26	-1,19	-7,045E-01	2,53
7	COMB3	0,00	-989,72	87,20	2,98	-1,38	6,85	187,69
		1,25	-978,90	87,20	2,98	-1,38	3,12	78,70
		2,50	-968,07	87,20	2,98	-1,38	-6,080E-01	-30,29
7	COMB4	0,00	-816,91	-19,21	-11,63	-1,26	-26,19	-150,49
		1,25	-806,08	-19,21	-11,63	-1,26	-11,66	-126,48
		2,50	-795,25	-19,21	-11,63	-1,26	2,87	-102,47
8	COMB1	0,00	-820,55	25,55	-7,04	-1,51	-12,70	5,08
		1,25	-808,17	25,55	-7,04	-1,51	-3,90	-26,85
		2,50	-795,80	25,55	-7,04	-1,51	4,90	-58,79
8	COMB2	0,00	-529,12	53,70	2,08	-1,19	6,52	150,89
		1,25	-519,84	53,70	2,08	-1,19	3,93	83,76
		2,50	-510,56	53,70	2,08	-1,19	1,33	16,64
8	COMB3	0,00	-688,53	65,16	8,866E-01	-1,38	5,20	164,42
		1,25	-677,70	65,16	8,866E-01	-1,38	4,10	82,98
		2,50	-666,88	65,16	8,866E-01	-1,38	2,99	1,54
8	COMB4	0,00	-555,23	-40,98	-11,08	-1,26	-25,76	-172,96
		1,25	-544,41	-40,98	-11,08	-1,26	-11,91	-121,73
		2,50	-533,58	-40,98	-11,08	-1,26	1,93	-70,51
9	COMB1	0,00	-825,55	-21,60	8,80	-1,51	9,07	23,61
		1,25	-813,17	-21,60	8,80	-1,51	-1,92	50,62
		2,50	-800,80	-21,60	8,80	-1,51	-12,92	77,62
9	COMB2	0,00	-615,10	55,12	8,75	-1,19	19,12	194,00
		1,25	-605,82	55,12	8,75	-1,19	8,18	125,10
		2,50	-596,54	55,12	8,75	-1,19	-2,76	56,20
9	COMB3	0,00	-782,56	49,91	11,48	-1,38	22,07	201,99

		1,25	-771,73	49,91	11,48	-1,38	7,72	139,60
		2,50	-760,91	49,91	11,48	-1,38	-6,63	77,21
9	COMB4	0,00	-459,53	-68,63	-8,484E-01	-1,26	-9,93	-148,81
		1,25	-448,70	-68,63	-8,484E-01	-1,26	-8,87	-63,02
		2,50	-437,88	-68,63	-8,484E-01	-1,26	-7,81	22,77
10	COMB1	0,00	-1232,05	-52,17	1,47	-1,51	3,32	-6,61
		1,25	-1219,68	-52,17	1,47	-1,51	1,48	58,60
		2,50	-1207,31	-52,17	1,47	-1,51	-3,521E-01	123,82
10	COMB2	0,00	-764,58	45,69	8,27	-1,19	18,74	181,02
		1,25	-755,30	45,69	8,27	-1,19	8,41	123,91
		2,50	-746,02	45,69	8,27	-1,19	-1,93	66,80
10	COMB3	0,00	-1028,55	31,79	8,80	-1,38	19,97	181,62
		1,25	-1017,72	31,79	8,80	-1,38	8,96	141,88
		2,50	-1006,90	31,79	8,80	-1,38	-2,04	102,14
10	COMB4	0,00	-756,89	-86,58	-6,21	-1,26	-14,14	-168,45
		1,25	-746,06	-86,58	-6,21	-1,26	-6,38	-60,22
		2,50	-735,24	-86,58	-6,21	-1,26	1,38	48,01
11	COMB1	0,00	-1314,63	-56,63	1,60	-1,51	3,42	-17,53
		1,25	-1302,26	-56,63	1,60	-1,51	1,42	53,25
		2,50	-1289,89	-56,63	1,60	-1,51	-5,816E-01	124,04
11	COMB2	0,00	-839,90	42,59	8,52	-1,19	18,94	172,72
		1,25	-830,62	42,59	8,52	-1,19	8,29	119,48
		2,50	-821,34	42,59	8,52	-1,19	-2,35	66,25
11	COMB3	0,00	-1107,82	28,15	9,07	-1,38	20,18	171,95
		1,25	-1097,00	28,15	9,07	-1,38	8,84	136,76
		2,50	-1086,17	28,15	9,07	-1,38	-2,51	101,57
11	COMB4	0,00	-844,25	-90,76	-6,24	-1,26	-14,16	-177,91
		1,25	-833,42	-90,76	-6,24	-1,26	-6,36	-64,46
		2,50	-822,60	-90,76	-6,24	-1,26	1,43	49,00
12	COMB1	0,00	-1344,81	-59,75	9,849E-01	-1,51	2,94	-27,47
		1,25	-1332,43	-59,75	9,849E-01	-1,51	1,71	47,22
		2,50	-1320,06	-59,75	9,849E-01	-1,51	4,765E-01	121,91
12	COMB2	0,00	-920,44	39,26	7,92	-1,19	18,47	164,25
		1,25	-911,16	39,26	7,92	-1,19	8,57	115,17
		2,50	-901,88	39,26	7,92	-1,19	-1,34	66,09
12	COMB3	0,00	-1185,82	24,22	8,41	-1,38	19,66	162,07
		1,25	-1174,99	24,22	8,41	-1,38	9,14	131,80
		2,50	-1164,17	24,22	8,41	-1,38	-1,37	101,53
12	COMB4	0,00	-848,01	-91,75	-6,70	-1,26	-14,53	-185,01
		1,25	-837,18	-91,75	-6,70	-1,26	-6,15	-70,32
		2,50	-826,36	-91,75	-6,70	-1,26	2,23	44,36
13	COMB1	0,00	-1339,90	-63,05	1,56	-1,51	3,39	-37,53
		1,25	-1327,53	-63,05	1,56	-1,51	1,44	41,28
		2,50	-1315,15	-63,05	1,56	-1,51	-5,164E-01	120,08
13	COMB2	0,00	-914,94	36,62	8,22	-1,19	18,70	156,29
		1,25	-905,66	36,62	8,22	-1,19	8,43	110,51
		2,50	-896,38	36,62	8,22	-1,19	-1,84	64,74
13	COMB3	0,00	-1179,59	21,15	8,76	-1,38	19,93	152,82
		1,25	-1168,77	21,15	8,76	-1,38	8,98	126,38
		2,50	-1157,94	21,15	8,76	-1,38	-1,97	99,94
13	COMB4	0,00	-845,70	-94,45	-6,01	-1,26	-13,98	-193,38
		1,25	-834,88	-94,45	-6,01	-1,26	-6,47	-75,31
		2,50	-824,05	-94,45	-6,01	-1,26	1,04	42,75
14	COMB1	0,00	-1297,17	-66,49	9,799E-01	-1,51	2,93	-47,70
		1,25	-1284,80	-66,49	9,799E-01	-1,51	1,71	35,41
		2,50	-1272,43	-66,49	9,799E-01	-1,51	4,850E-01	118,52
14	COMB2	0,00	-822,55	35,09	7,79	-1,19	18,37	149,15
		1,25	-813,27	35,09	7,79	-1,19	8,63	105,29
		2,50	-803,99	35,09	7,79	-1,19	-1,10	61,43
14	COMB3	0,00	-1087,89	19,41	8,27	-1,38	19,55	144,56
		1,25	-1077,07	19,41	8,27	-1,38	9,21	120,30
		2,50	-1066,24	19,41	8,27	-1,38	-1,13	96,03
14	COMB4	0,00	-834,21	-99,27	-6,59	-1,26	-14,44	-203,31
		1,25	-823,38	-99,27	-6,59	-1,26	-6,20	-79,22
		2,50	-812,56	-99,27	-6,59	-1,26	2,04	44,87
15	COMB1	0,00	-1206,03	-69,32	1,13	-1,51	3,05	-57,42
		1,25	-1193,66	-69,32	1,13	-1,51	1,64	29,23
		2,50	-1181,29	-69,32	1,13	-1,51	2,263E-01	115,87

15	COMB2	0,00	-741,42	32,61	8,01	-1,19	18,54	141,31
		1,25	-732,15	32,61	8,01	-1,19	8,53	100,54
		2,50	-722,87	32,61	8,01	-1,19	-1,49	59,78
15	COMB3	0,00	-1001,95	16,56	8,52	-1,38	19,74	135,48
		1,25	-991,12	16,56	8,52	-1,38	9,09	114,78
		2,50	-980,30	16,56	8,52	-1,38	-1,56	94,08
15	COMB4	0,00	-737,99	-101,36	-6,57	-1,26	-14,42	-211,22
		1,25	-727,16	-101,36	-6,57	-1,26	-6,21	-84,53
		2,50	-716,33	-101,36	-6,57	-1,26	2,00	42,17
16	COMB1	0,00	-779,58	-45,86	-6,71	-1,51	-3,10	-47,70
		1,25	-767,21	-45,86	-6,71	-1,51	5,28	9,62
		2,50	-754,84	-45,86	-6,71	-1,51	13,67	66,93
16	COMB2	0,00	-531,10	36,51	4,55	-1,19	15,82	138,18
		1,25	-521,82	36,51	4,55	-1,19	10,13	92,54
		2,50	-512,54	36,51	4,55	-1,19	4,45	46,91
16	COMB3	0,00	-690,35	28,25	2,67	-1,38	15,15	137,14
		1,25	-679,52	28,25	2,67	-1,38	11,81	101,83
		2,50	-668,70	28,25	2,67	-1,38	8,46	66,52
16	COMB4	0,00	-471,28	-89,41	-9,65	-1,26	-16,84	-208,76
		1,25	-460,45	-89,41	-9,65	-1,26	-4,78	-97,00
		2,50	-449,63	-89,41	-9,65	-1,26	7,29	14,77
17	COMB1	0,00	-242,41	1,25	6,98	-1,15	10,68	25,88
		1,25	-231,80	1,25	6,98	-1,15	1,95	24,32
		2,50	-221,20	1,25	6,98	-1,15	-6,78	22,75
17	COMB2	0,00	52,42	38,25	8,64	-9,053E-01	19,91	125,74
		1,25	60,38	38,25	8,64	-9,053E-01	9,11	77,93
		2,50	68,33	38,25	8,64	-9,053E-01	-1,69	30,11
17	COMB3	0,00	19,73	39,31	10,45	-1,05	22,45	134,01
		1,25	29,01	39,31	10,45	-1,05	9,38	84,87
		2,50	38,28	39,31	10,45	-1,05	-3,69	35,73
17	COMB4	0,00	-399,60	-34,10	-6,517E-01	-9,598E-01	-5,66	-87,82
		1,25	-390,32	-34,10	-6,517E-01	-9,598E-01	-4,85	-45,19
		2,50	-381,05	-34,10	-6,517E-01	-9,598E-01	-4,04	-2,57
18	COMB1	0,00	-388,65	-4,05	3,56	-1,15	7,99	17,03
		1,25	-378,04	-4,05	3,56	-1,15	3,54	22,09
		2,50	-367,44	-4,05	3,56	-1,15	-9,115E-01	27,15
18	COMB2	0,00	4,25	35,81	9,25	-9,053E-01	20,39	120,09
		1,25	12,20	35,81	9,25	-9,053E-01	8,83	75,33
		2,50	20,15	35,81	9,25	-9,053E-01	-2,73	30,56
18	COMB3	0,00	-60,82	35,65	10,02	-1,05	22,10	126,82
		1,25	-51,54	35,65	10,02	-1,05	9,58	82,25
		2,50	-42,26	35,65	10,02	-1,05	-2,94	37,69
18	COMB4	0,00	-521,05	-37,70	-3,77	-9,598E-01	-8,11	-94,58
		1,25	-511,77	-37,70	-3,77	-9,598E-01	-3,40	-47,46
		2,50	-502,49	-37,70	-3,77	-9,598E-01	1,31	-3,337E-01
19	COMB1	0,00	-486,62	-2,92	3,72	-1,15	8,11	13,09
		1,25	-476,02	-2,92	3,72	-1,15	3,46	16,74
		2,50	-465,42	-2,92	3,72	-1,15	-1,19	20,38
19	COMB2	0,00	-56,31	36,09	9,31	-9,053E-01	20,44	116,52
		1,25	-48,35	36,09	9,31	-9,053E-01	8,80	71,41
		2,50	-40,40	36,09	9,31	-9,053E-01	-2,84	26,30
19	COMB3	0,00	-138,92	36,25	10,12	-1,05	22,19	122,88
		1,25	-129,64	36,25	10,12	-1,05	9,53	77,57
		2,50	-120,37	36,25	10,12	-1,05	-3,12	32,26
19	COMB4	0,00	-595,69	-36,98	-3,68	-9,598E-01	-8,05	-98,04
		1,25	-586,41	-36,98	-3,68	-9,598E-01	-3,44	-51,82
		2,50	-577,13	-36,98	-3,68	-9,598E-01	1,16	-5,59
20	COMB1	0,00	-510,59	-4,11	3,47	-1,15	7,92	7,37
		1,25	-499,98	-4,11	3,47	-1,15	3,58	12,52
		2,50	-489,38	-4,11	3,47	-1,15	-7,639E-01	17,66
20	COMB2	0,00	-66,87	35,10	9,18	-9,053E-01	20,34	111,98
		1,25	-58,92	35,10	9,18	-9,053E-01	8,86	68,11
		2,50	-50,96	35,10	9,18	-9,053E-01	-2,62	24,23
20	COMB3	0,00	-154,35	35,20	9,95	-1,05	22,05	117,68
		1,25	-145,07	35,20	9,95	-1,05	9,62	73,69
		2,50	-135,79	35,20	9,95	-1,05	-2,82	29,69
20	COMB4	0,00	-615,16	-38,32	-3,88	-9,598E-01	-8,20	-103,08
		1,25	-605,88	-38,32	-3,88	-9,598E-01	-3,35	-55,18

	2,50	-596,60	-38,32	-3,88	-9,598E-01	1,49	-7,28	
21	COMB1	0,00	-519,25	-6,27	3,48	-1,15	7,92	9,261E-01
		1,25	-508,65	-6,27	3,48	-1,15	3,57	8,76
		2,50	-498,04	-6,27	3,48	-1,15	-7,729E-01	16,59
21	COMB2	0,00	-75,57	33,46	9,21	-9,053E-01	20,36	106,94
		1,25	-67,62	33,46	9,21	-9,053E-01	8,85	65,12
		2,50	-59,66	33,46	9,21	-9,053E-01	-2,66	23,29
21	COMB3	0,00	-164,24	33,29	9,97	-1,05	22,07	111,83
		1,25	-154,96	33,29	9,97	-1,05	9,61	70,22
		2,50	-145,68	33,29	9,97	-1,05	-2,85	28,61
21	COMB4	0,00	-620,45	-40,18	-3,88	-9,598E-01	-8,20	-108,51
		1,25	-611,17	-40,18	-3,88	-9,598E-01	-3,35	-58,29
		2,50	-601,89	-40,18	-3,88	-9,598E-01	1,49	-8,07
22	COMB1	0,00	-513,36	-9,37	3,22	-1,15	7,72	-6,25
		1,25	-502,76	-9,37	3,22	-1,15	3,69	5,47
		2,50	-492,15	-9,37	3,22	-1,15	-3,379E-01	17,18
22	COMB2	0,00	-85,94	31,13	9,05	-9,053E-01	20,23	101,38
		1,25	-77,99	31,13	9,05	-9,053E-01	8,92	62,47
		2,50	-70,03	31,13	9,05	-9,053E-01	-2,39	23,55
22	COMB3	0,00	-172,36	30,48	9,76	-1,05	21,90	105,29
		1,25	-163,08	30,48	9,76	-1,05	9,70	67,19
		2,50	-153,80	30,48	9,76	-1,05	-2,50	29,10
22	COMB4	0,00	-609,11	-42,51	-4,05	-9,598E-01	-8,33	-114,30
		1,25	-599,83	-42,51	-4,05	-9,598E-01	-3,27	-61,17
		2,50	-590,55	-42,51	-4,05	-9,598E-01	1,79	-8,03
23	COMB1	0,00	-431,86	-14,71	3,38	-1,15	7,84	-15,13
		1,25	-421,26	-14,71	3,38	-1,15	3,62	3,26
		2,50	-410,65	-14,71	3,38	-1,15	-6,011E-01	21,64
23	COMB2	0,00	-36,74	27,67	9,08	-9,053E-01	20,26	94,95
		1,25	-28,79	27,67	9,08	-9,053E-01	8,91	60,36
		2,50	-20,83	27,67	9,08	-9,053E-01	-2,44	25,78
23	COMB3	0,00	-107,63	26,16	9,84	-1,05	21,96	97,60
		1,25	-98,35	26,16	9,84	-1,05	9,67	64,90
		2,50	-89,07	26,16	9,84	-1,05	-2,63	32,19
23	COMB4	0,00	-549,87	-46,87	-3,94	-9,598E-01	-8,25	-121,65
		1,25	-540,59	-46,87	-3,94	-9,598E-01	-3,32	-63,06
		2,50	-531,32	-46,87	-3,94	-9,598E-01	1,61	-4,47
24	COMB1	0,00	-43,50	-27,84	-1,46	1,773E-01	-3,49	-37,67
	8,5E-01		-36,28	-27,84	-1,46	1,773E-01	-2,25	-14,01
	1,70		-29,07	-27,84	-1,46	1,773E-01	-1,00	9,65
24	COMB2	0,00	-31,52	-24,30	4,647E-01	1,61	-2,42	-40,83
	8,5E-01		-26,11	-24,30	4,647E-01	1,61	-2,81	-20,17
	1,70		-20,70	-24,30	4,647E-01	1,61	-3,21	4,887E-01
24	COMB3	0,00	-36,56	-29,21	-8,845E-02	1,74	-3,36	-48,43
	8,5E-01		-30,25	-29,21	-8,845E-02	1,74	-3,28	-23,60
	1,70		-23,94	-29,21	-8,845E-02	1,74	-3,21	1,24
24	COMB4	0,00	-40,60	-15,54	-1,06	-1,55	-1,13	-10,39
	8,5E-01		-34,29	-15,54	-1,06	-1,55	-2,291E-01	2,82
	1,70		-27,98	-15,54	-1,06	-1,55	6,727E-01	16,03
25	COMB1	0,00	-282,19	-13,74	-1,52	-1,15	4,00	-19,19
	1,25		-271,59	-13,74	-1,52	-1,15	5,90	-2,02
	2,50		-260,98	-13,74	-1,52	-1,15	7,79	15,16
25	COMB2	0,00	53,24	26,81	6,03	-9,053E-01	17,87	90,51
	1,25		61,19	26,81	6,03	-9,053E-01	10,32	57,00
	2,50		69,15	26,81	6,03	-9,053E-01	2,78	23,49
25	COMB3	0,00	17,10	25,98	5,43	-1,05	18,50	93,07
	1,25		26,38	25,98	5,43	-1,05	11,71	60,59
	2,50		35,66	25,98	5,43	-1,05	4,92	28,11
25	COMB4	0,00	-466,59	-47,00	-5,67	-9,598E-01	-9,61	-125,76
	1,25		-457,31	-47,00	-5,67	-9,598E-01	-2,52	-67,01
	2,50		-448,03	-47,00	-5,67	-9,598E-01	4,57	-8,26
26	COMB1	0,00	-42,33	-1,727E-01	-4,987E-01	1,422E-01	-1,727E-01	-4,424E-01
	8,5E-01		-35,12	-1,727E-01	-4,987E-01	1,422E-01	2,512E-01	-2,956E-01
	1,70		-27,91	-1,727E-01	-4,987E-01	1,422E-01	6,751E-01	-1,488E-01
26	COMB2	0,00	-30,64	-1,23	1,17	1,53	-6,150E-01	-2,97
	8,5E-01		-25,23	-1,23	1,17	1,53	-1,61	-1,93
	1,70		-19,82	-1,23	1,17	1,53	-2,60	-8,871E-01
26	COMB3							

	0,00	-36,04	-1,33	9,778E-01	1,66	-7,852E-01	-3,23
	8,5E-01	-29,73	-1,33	9,778E-01	1,66	-1,62	-2,10
	1,70	-23,42	-1,33	9,778E-01	1,66	-2,45	-9,715E-01
26	COMB4						
	0,00	-37,53	1,11	-1,21	-1,52	8,737E-01	2,69
	8,5E-01	-31,22	1,11	-1,21	-1,52	1,91	1,74
	1,70	-24,91	1,11	-1,21	-1,52	2,94	7,959E-01
F1	COMB1						
	0,00	0,00	-15,37	0,00	2,543E-01	0,00	-3,730E-01
	7,5E-01	0,00	-7,72	0,00	2,543E-01	0,00	8,98
	1,50	0,00	11,01	0,00	2,543E-01	0,00	8,43
	2,25	0,00	29,74	0,00	2,543E-01	0,00	-7,54
	3,00	0,00	37,40	0,00	2,543E-01	0,00	-33,42
F1	COMB2						
	0,00	0,00	24,89	0,00	1,485E-01	0,00	45,67
	7,5E-01	0,00	27,98	0,00	1,485E-01	0,00	26,03
	1,50	0,00	34,09	0,00	1,485E-01	0,00	2,95
	2,25	0,00	40,19	0,00	1,485E-01	0,00	-25,09
	3,00	0,00	43,28	0,00	1,485E-01	0,00	-56,59
F1	COMB3						
	0,00	0,00	21,05	0,00	1,956E-01	0,00	45,92
	7,5E-01	0,00	26,05	0,00	1,956E-01	0,00	28,65
	1,50	0,00	37,34	0,00	1,956E-01	0,00	5,27
	2,25	0,00	48,63	0,00	1,956E-01	0,00	-27,36
	3,00	0,00	53,63	0,00	1,956E-01	0,00	-66,10
F1	COMB4						
	0,00	0,00	-36,20	0,00	1,946E-01	0,00	-40,26
	7,5E-01	0,00	-31,20	0,00	1,946E-01	0,00	-14,59
	1,50	0,00	-19,91	0,00	1,946E-01	0,00	4,97
	2,25	0,00	-8,62	0,00	1,946E-01	0,00	15,27
	3,00	0,00	-3,62	0,00	1,946E-01	0,00	19,47
F2	COMB1						
	0,00	0,00	-93,43	0,00	1,789E-01	0,00	-118,29
	1,80	0,00	-56,07	0,00	1,789E-01	0,00	25,11
	3,60	0,00	3,44	0,00	1,789E-01	0,00	72,48
	5,40	0,00	62,95	0,00	1,789E-01	0,00	12,72
	7,20	0,00	100,32	0,00	1,789E-01	0,00	-143,08
F2	COMB2						
	0,00	0,00	-19,78	0,00	1,775E-01	0,00	2,55
	1,80	0,00	-6,58	0,00	1,775E-01	0,00	28,68
	3,60	0,00	12,63	0,00	1,775E-01	0,00	23,23
	5,40	0,00	31,85	0,00	1,775E-01	0,00	-16,80
	7,20	0,00	45,04	0,00	1,775E-01	0,00	-88,41
F2	COMB3						
	0,00	0,00	-45,31	0,00	1,882E-01	0,00	-30,01
	1,80	0,00	-22,13	0,00	1,882E-01	0,00	35,72
	3,60	0,00	13,63	0,00	1,882E-01	0,00	43,37
	5,40	0,00	49,39	0,00	1,882E-01	0,00	-13,35
	7,20	0,00	72,57	0,00	1,882E-01	0,00	-128,14
F2	COMB4						
	0,00	0,00	-66,75	0,00	1,682E-01	0,00	-106,81
	1,80	0,00	-43,57	0,00	1,682E-01	0,00	-2,49
	3,60	0,00	-7,81	0,00	1,682E-01	0,00	43,74
	5,40	0,00	27,95	0,00	1,682E-01	0,00	25,61
	7,20	0,00	51,13	0,00	1,682E-01	0,00	-50,60
F3	COMB1						
	0,00	0,00	-28,93	0,00	1,095E-01	0,00	-19,49
	7,5E-01	0,00	-21,27	0,00	1,095E-01	0,00	2,559E-02
	1,50	0,00	-2,54	0,00	1,095E-01	0,00	9,65
	2,25	0,00	16,19	0,00	1,095E-01	0,00	3,84
	3,00	0,00	23,84	0,00	1,095E-01	0,00	-11,87
F3	COMB2						
	0,00	0,00	-15,49	0,00	1,277E-01	0,00	-14,84
	7,5E-01	0,00	-12,40	0,00	1,277E-01	0,00	-4,20
	1,50	0,00	-6,29	0,00	1,277E-01	0,00	3,00
	2,25	0,00	-1,911E-01	0,00	1,277E-01	0,00	5,25
	3,00	0,00	2,90	0,00	1,277E-01	0,00	4,04
F3	COMB3						
	0,00	0,00	-23,08	0,00	1,284E-01	0,00	-19,87
	7,5E-01	0,00	-18,08	0,00	1,284E-01	0,00	-4,04
	1,50	0,00	-6,79	0,00	1,284E-01	0,00	5,68
	2,25	0,00	4,50	0,00	1,284E-01	0,00	6,15
	3,00	0,00	9,50	0,00	1,284E-01	0,00	5,062E-01
F3	COMB4						
	0,00	0,00	-14,07	0,00	1,112E-01	0,00	-6,13
	7,5E-01	0,00	-9,07	0,00	1,112E-01	0,00	2,94
	1,50	0,00	2,22	0,00	1,112E-01	0,00	5,90
	2,25	0,00	13,51	0,00	1,112E-01	0,00	-3,895E-01
	3,00	0,00	18,51	0,00	1,112E-01	0,00	-12,79
F4	COMB1						
	0,00	0,00	-50,04	0,00	-2,471E-01	0,00	-31,55
	7,5E-01	0,00	-36,85	0,00	-2,471E-01	0,00	2,42
	1,50	0,00	-1,51	0,00	-2,471E-01	0,00	18,19
	2,25	0,00	33,83	0,00	-2,471E-01	0,00	4,68
	3,00	0,00	47,02	0,00	-2,471E-01	0,00	-27,02
F4	COMB2						
	0,00	0,00	-20,63	0,00	3,689E-02	0,00	-17,19
	7,5E-01	0,00	-16,03	0,00	3,689E-02	0,00	-3,07
	1,50	0,00	-5,41	0,00	3,689E-02	0,00	5,34
	2,25	0,00	5,21	0,00	3,689E-02	0,00	5,04
	3,00	0,00	9,80	0,00	3,689E-02	0,00	-9,614E-01
F4	COMB3						

	0,00	0,00	-34,70	0,00	-7,049E-02	0,00	-26,13
	7,5E-01	0,00	-26,55	0,00	-7,049E-02	0,00	-2,38
	1,50	0,00	-5,83	0,00	-7,049E-02	0,00	10,55
	2,25	0,00	14,90	0,00	-7,049E-02	0,00	6,36
	3,00	0,00	23,05	0,00	-7,049E-02	0,00	-8,65
F4	COMB4						
	0,00	0,00	-25,65	0,00	-8,655E-02	0,00	-12,37
	7,5E-01	0,00	-17,50	0,00	-8,655E-02	0,00	4,60
	1,50	0,00	3,22	0,00	-8,655E-02	0,00	10,74
	2,25	0,00	23,95	0,00	-8,655E-02	0,00	-2,330E-01
	3,00	0,00	32,09	0,00	-8,655E-02	0,00	-22,04
F5	COMB1						
	0,00	0,00	-24,58	0,00	7,398E-01	0,00	-12,96
	7,5E-01	0,00	-16,92	0,00	7,398E-01	0,00	3,29
	1,50	0,00	1,81	0,00	7,398E-01	0,00	9,65
	2,25	0,00	20,54	0,00	7,398E-01	0,00	5,734E-01
	3,00	0,00	28,20	0,00	7,398E-01	0,00	-18,39
F5	COMB2						
	0,00	0,00	-11,76	0,00	3,010E-01	0,00	-9,19
	7,5E-01	0,00	-8,66	0,00	3,010E-01	0,00	-1,34
	1,50	0,00	-2,56	0,00	3,010E-01	0,00	3,06
	2,25	0,00	3,54	0,00	3,010E-01	0,00	2,50
	3,00	0,00	6,64	0,00	3,010E-01	0,00	-1,51
F5	COMB3						
	0,00	0,00	-18,93	0,00	4,880E-01	0,00	-13,59
	7,5E-01	0,00	-13,92	0,00	4,880E-01	0,00	-8,811E-01
	1,50	0,00	-2,63	0,00	4,880E-01	0,00	5,72
	2,25	0,00	8,66	0,00	4,880E-01	0,00	3,07
	3,00	0,00	13,66	0,00	4,880E-01	0,00	-5,69
F5	COMB4						
	0,00	0,00	-10,17	0,00	4,698E-01	0,00	-2,662E-01
	7,5E-01	0,00	-5,17	0,00	4,698E-01	0,00	5,88
	1,50	0,00	6,12	0,00	4,698E-01	0,00	5,91
	2,25	0,00	17,41	0,00	4,698E-01	0,00	-3,31
	3,00	0,00	22,41	0,00	4,698E-01	0,00	-18,63
F6	COMB1						
	0,00	0,00	-37,81	0,00	1,603E-01	0,00	-15,55
	7,5E-01	0,00	-24,62	0,00	1,603E-01	0,00	9,25
	1,50	0,00	10,72	0,00	1,603E-01	0,00	15,84
	2,25	0,00	46,06	0,00	1,603E-01	0,00	-6,84
	3,00	0,00	59,25	0,00	1,603E-01	0,00	-47,71
F6	COMB2						
	0,00	0,00	17,71	0,00	1,149E-01	0,00	39,94
	7,5E-01	0,00	22,31	0,00	1,149E-01	0,00	25,31
	1,50	0,00	32,92	0,00	1,149E-01	0,00	4,97
	2,25	0,00	43,54	0,00	1,149E-01	0,00	-24,07
	3,00	0,00	48,14	0,00	1,149E-01	0,00	-58,83
F6	COMB3						
	0,00	0,00	7,58	0,00	1,346E-01	0,00	36,22
	7,5E-01	0,00	15,72	0,00	1,346E-01	0,00	28,27
	1,50	0,00	36,45	0,00	1,346E-01	0,00	9,49
	2,25	0,00	57,18	0,00	1,346E-01	0,00	-26,41
	3,00	0,00	65,32	0,00	1,346E-01	0,00	-73,13
F6	COMB4						
	0,00	0,00	-49,53	0,00	1,461E-01	0,00	-49,74
	7,5E-01	0,00	-41,38	0,00	1,461E-01	0,00	-14,86
	1,50	0,00	-20,65	0,00	1,461E-01	0,00	9,19
	2,25	0,00	7,152E-02	0,00	1,461E-01	0,00	16,12
	3,00	0,00	8,22	0,00	1,461E-01	0,00	12,22
F7	COMB1						
	0,00	0,00	-178,42	0,00	2,342E-01	0,00	-236,92
	1,80	0,00	-110,05	0,00	2,342E-01	0,00	40,42
	3,60	0,00	2,61	0,00	2,342E-01	0,00	137,12
	5,40	0,00	115,26	0,00	2,342E-01	0,00	31,03
	7,20	0,00	183,63	0,00	2,342E-01	0,00	-255,68
F7	COMB2						
	0,00	0,00	-43,22	0,00	1,847E-01	0,00	-30,97
	1,80	0,00	-21,61	0,00	1,847E-01	0,00	32,19
	3,60	0,00	12,05	0,00	1,847E-01	0,00	40,79
	5,40	0,00	45,70	0,00	1,847E-01	0,00	-11,19
	7,20	0,00	67,32	0,00	1,847E-01	0,00	-117,73
F7	COMB3						
	0,00	0,00	-93,83	0,00	2,147E-01	0,00	-98,27
	1,80	0,00	-53,04	0,00	2,147E-01	0,00	43,98
	3,60	0,00	12,91	0,00	2,147E-01	0,00	80,09
	5,40	0,00	78,87	0,00	2,147E-01	0,00	-2,51
	7,20	0,00	119,66	0,00	2,147E-01	0,00	-191,25
F7	COMB4						
	0,00	0,00	-115,20	0,00	1,941E-01	0,00	-174,85
	1,80	0,00	-74,41	0,00	1,941E-01	0,00	5,87
	3,60	0,00	-8,46	0,00	1,941E-01	0,00	80,46
	5,40	0,00	57,49	0,00	1,941E-01	0,00	36,33
	7,20	0,00	98,29	0,00	1,941E-01	0,00	-113,94
F8	COMB1						
	0,00	0,00	-29,21	0,00	2,629E-01	0,00	-20,22
	7,5E-01	0,00	-21,56	0,00	2,629E-01	0,00	-4,851E-01
	1,50	0,00	-2,83	0,00	2,629E-01	0,00	9,35
	2,25	0,00	15,90	0,00	2,629E-01	0,00	3,76
	3,00	0,00	23,56	0,00	2,629E-01	0,00	-11,73
F8	COMB2						
	0,00	0,00	-15,45	0,00	1,925E-01	0,00	-14,73
	7,5E-01	0,00	-12,35	0,00	1,925E-01	0,00	-4,12

		1,50	0,00	-6,25	0,00	1,925E-01	0,00	3,05
		2,25	0,00	-1,441E-01	0,00	1,925E-01	0,00	5,26
		3,00	0,00	2,95	0,00	1,925E-01	0,00	4,01
F8	COMB3	0,00	0,00	-23,12	0,00	2,301E-01	0,00	-19,98
		7,5E-01	0,00	-18,12	0,00	2,301E-01	0,00	-4,12
		1,50	0,00	-6,83	0,00	2,301E-01	0,00	5,64
		2,25	0,00	4,46	0,00	2,301E-01	0,00	6,13
		3,00	0,00	9,46	0,00	2,301E-01	0,00	5,217E-01
F8	COMB4	0,00	0,00	-14,33	0,00	2,142E-01	0,00	-6,78
		7,5E-01	0,00	-9,33	0,00	2,142E-01	0,00	2,48
		1,50	0,00	1,96	0,00	2,142E-01	0,00	5,64
		2,25	0,00	13,25	0,00	2,142E-01	0,00	-4,616E-01
		3,00	0,00	18,26	0,00	2,142E-01	0,00	-12,67
F9	COMB1	0,00	0,00	-49,70	0,00	1,655E-01	0,00	-31,57
		7,5E-01	0,00	-36,51	0,00	1,655E-01	0,00	2,14
		1,50	0,00	-1,17	0,00	1,655E-01	0,00	17,66
		2,25	0,00	34,16	0,00	1,655E-01	0,00	3,90
		3,00	0,00	47,36	0,00	1,655E-01	0,00	-28,05
F9	COMB2	0,00	0,00	-20,36	0,00	1,369E-01	0,00	-16,85
		7,5E-01	0,00	-15,76	0,00	1,369E-01	0,00	-2,92
		1,50	0,00	-5,14	0,00	1,369E-01	0,00	5,29
		2,25	0,00	5,47	0,00	1,369E-01	0,00	4,79
		3,00	0,00	10,07	0,00	1,369E-01	0,00	-1,41
F9	COMB3	0,00	0,00	-34,35	0,00	1,584E-01	0,00	-25,82
		7,5E-01	0,00	-26,20	0,00	1,584E-01	0,00	-2,32
		1,50	0,00	-5,48	0,00	1,584E-01	0,00	10,34
		2,25	0,00	15,25	0,00	1,584E-01	0,00	5,89
		3,00	0,00	23,39	0,00	1,584E-01	0,00	-9,38
F9	COMB4	0,00	0,00	-25,53	0,00	1,310E-01	0,00	-12,57
		7,5E-01	0,00	-17,38	0,00	1,310E-01	0,00	4,31
		1,50	0,00	3,34	0,00	1,310E-01	0,00	10,37
		2,25	0,00	24,07	0,00	1,310E-01	0,00	-6,998E-01
		3,00	0,00	32,21	0,00	1,310E-01	0,00	-22,59
152	COMB1	0,00	-42,30	-8,796E-02	5,139E-01	-2,089E-01	-1,001E-01	-2,501E-01
		8,5E-01	-35,09	-8,796E-02	5,139E-01	-2,089E-01	-5,369E-01	-1,753E-01
		1,70	-27,88	-8,796E-02	5,139E-01	-2,089E-01	-9,738E-01	-1,005E-01
152	COMB2	0,00	-30,69	-1,16	-7,351E-01	-1,69	-2,11	-2,82
		8,5E-01	-25,28	-1,16	-7,351E-01	-1,69	-1,48	-1,83
		1,70	-19,87	-1,16	-7,351E-01	-1,69	-8,563E-01	-8,449E-01
152	COMB3	0,00	-36,09	-1,25	-5,268E-01	-1,82	-2,10	-3,05
		8,5E-01	-29,78	-1,25	-5,268E-01	-1,82	-1,65	-1,99
		1,70	-23,47	-1,25	-5,268E-01	-1,82	-1,20	-9,229E-01
152	COMB4	0,00	-37,44	1,18	7,971E-01	1,57	1,55	2,84
		8,5E-01	-31,13	1,18	7,971E-01	1,57	8,681E-01	1,83
		1,70	-24,82	1,18	7,971E-01	1,57	1,905E-01	8,317E-01
153	COMB1	0,00	-43,56	-26,78	1,44	-1,760E-01	3,30	-35,75
		8,5E-01	-36,35	-26,78	1,44	-1,760E-01	2,07	-12,99
		1,70	-29,14	-26,78	1,44	-1,760E-01	8,499E-01	9,77
153	COMB2	0,00	-30,44	-23,52	-9,003E-01	-1,66	-1,985E-01	-39,31
		8,5E-01	-25,04	-23,52	-9,003E-01	-1,66	5,668E-01	-19,32
		1,70	-19,63	-23,52	-9,003E-01	-1,66	1,33	6,737E-01
153	COMB3	0,00	-35,45	-28,29	-3,685E-01	-1,80	6,008E-01	-46,66
		8,5E-01	-29,14	-28,29	-3,685E-01	-1,80	9,141E-01	-22,61
		1,70	-22,83	-28,29	-3,685E-01	-1,80	1,23	1,44
153	COMB4	0,00	-41,82	-14,62	1,47	1,61	3,54	-8,81
		8,5E-01	-35,51	-14,62	1,47	1,61	2,28	3,62
		1,70	-29,20	-14,62	1,47	1,61	1,03	16,04
154	COMB1	0,00	-40,79	28,39	-4,09	5,864E-01	-2,35	13,92
		5,0E-01	-36,55	28,39	-4,09	5,864E-01	-3,049E-01	-2,735E-01
		1,00	-32,30	28,39	-4,09	5,864E-01	1,74	-14,47
154	COMB2	0,00	-33,32	25,96	-3,41	6,028E-01	-2,13	6,22
		5,0E-01	-30,14	25,96	-3,41	6,028E-01	-4,217E-01	-6,76
		1,00	-26,95	25,96	-3,41	6,028E-01	1,28	-19,74
154	COMB3	0,00	-38,51	31,04	-4,58	7,093E-01	-2,77	8,89
		5,0E-01	-34,79	31,04	-4,58	7,093E-01	-4,792E-01	-6,64
		1,00	-31,08	31,04	-4,58	7,093E-01	1,81	-22,16
154	COMB4	0,00	-33,01	14,55	-5,289E-01	2,384E-01	-2,880E-01	11,91
		5,0E-01	-29,30	14,55	-5,289E-01	2,384E-01	-2,356E-02	4,64
		1,00	-25,59	14,55	-5,289E-01	2,384E-01	2,409E-01	-2,64
155	COMB1	0,00	-36,43	-4,166E-01	-5,35	5,847E-01	-1,67	-8,949E-01
		5,0E-01	-32,19	-4,166E-01	-5,35	5,847E-01	1,01	-6,866E-01
		1,00	-27,95	-4,166E-01	-5,35	5,847E-01	3,68	-4,783E-01

155	COMB2	0,00	-27,95	-4,818E-01	-4,84	6,415E-01	-2,97	-1,07
		5,0E-01	-24,77	-4,818E-01	-4,84	6,415E-01	-5,528E-01	-8,321E-01
		1,00	-21,59	-4,818E-01	-4,84	6,415E-01	1,87	-5,912E-01
155	COMB3	0,00	-32,75	-5,597E-01	-6,00	7,491E-01	-3,41	-1,24
		5,0E-01	-29,04	-5,597E-01	-6,00	7,491E-01	-4,116E-01	-9,579E-01
		1,00	-25,33	-5,597E-01	-6,00	7,491E-01	2,59	-6,781E-01
155	COMB4	0,00	-30,32	-1,147E-01	-1,96	1,972E-01	9,408E-01	-2,251E-01
		5,0E-01	-26,61	-1,147E-01	-1,96	1,972E-01	1,92	-1,678E-01
		1,00	-22,89	-1,147E-01	-1,96	1,972E-01	2,91	-1,104E-01
156	COMB1	0,00	-36,49	-4,339E-01	5,40	-6,115E-01	2,03	-9,262E-01
		5,0E-01	-32,25	-4,339E-01	5,40	-6,115E-01	-6,696E-01	-7,092E-01
		1,00	-28,01	-4,339E-01	5,40	-6,115E-01	-3,37	-4,922E-01
156	COMB2	0,00	-27,63	-5,050E-01	5,31	-7,427E-01	6,159E-01	-1,11
		5,0E-01	-24,45	-5,050E-01	5,31	-7,427E-01	-2,04	-8,591E-01
		1,00	-21,27	-5,050E-01	5,31	-7,427E-01	-4,69	-6,066E-01
156	COMB3	0,00	-32,42	-5,856E-01	6,49	-8,577E-01	9,678E-01	-1,28
		5,0E-01	-28,71	-5,856E-01	6,49	-8,577E-01	-2,28	-9,882E-01
		1,00	-25,00	-5,856E-01	6,49	-8,577E-01	-5,52	-6,955E-01
156	COMB4	0,00	-30,76	-1,193E-01	1,56	-1,358E-01	2,13	-2,366E-01
		5,0E-01	-27,05	-1,193E-01	1,56	-1,358E-01	1,35	-1,769E-01
		1,00	-23,34	-1,193E-01	1,56	-1,358E-01	5,745E-01	-1,173E-01
157	COMB1	0,00	-40,72	27,33	4,04	-6,334E-01	2,45	13,05
		5,0E-01	-36,47	27,33	4,04	-6,334E-01	4,249E-01	-6,144E-01
		1,00	-32,23	27,33	4,04	-6,334E-01	-1,60	-14,28
157	COMB2	0,00	-32,39	25,24	2,95	-6,899E-01	4,144E-01	5,76
		5,0E-01	-29,21	25,24	2,95	-6,899E-01	-1,06	-6,86
		1,00	-26,03	25,24	2,95	-6,899E-01	-2,53	-19,48
157	COMB3	0,00	-37,53	30,19	4,10	-8,049E-01	9,849E-01	8,32
		5,0E-01	-33,81	30,19	4,10	-8,049E-01	-1,06	-6,77
		1,00	-30,10	30,19	4,10	-8,049E-01	-3,11	-21,87
157	COMB4	0,00	-33,87	13,55	9,424E-01	-2,248E-01	2,24	10,96
		5,0E-01	-30,16	13,55	9,424E-01	-2,248E-01	1,77	4,18
		1,00	-26,44	13,55	9,424E-01	-2,248E-01	1,30	-2,60
164	COMB1	0,00	-27,19	-9,43	9,550E-03	-2,781E-02	3,321E-02	-9,52
		3,62	-28,18	7,507E-01	9,550E-03	-2,781E-02	-1,336E-03	6,18
		7,23	-29,17	10,93	9,550E-03	-2,781E-02	-3,588E-02	-14,95
164	COMB2	0,00	-25,14	-4,78	3,724E-02	-4,000E-02	1,683E-01	3,717E-01
		3,62	-25,89	2,86	3,724E-02	-4,000E-02	3,365E-02	3,84
		7,23	-26,63	10,49	3,724E-02	-4,000E-02	-1,010E-01	-20,31
164	COMB3	0,00	-30,08	-5,79	4,038E-02	-4,671E-02	1,820E-01	-2,942E-01
		3,62	-30,94	3,11	4,038E-02	-4,671E-02	3,597E-02	4,55
		7,23	-31,81	12,02	4,038E-02	-4,671E-02	-1,101E-01	-22,82
164	COMB4	0,00	-13,43	-10,85	-2,506E-02	5,190E-03	-1,313E-01	-16,82
		3,62	-14,30	-1,94	-2,506E-02	5,190E-03	-4,069E-02	6,32
		7,23	-15,17	6,96	-2,506E-02	5,190E-03	4,995E-02	-2,76
165	COMB1	0,00	-26,10	-9,47	-3,334E-03	4,737E-02	-1,190E-02	-9,65
		3,62	-27,09	7,077E-01	-3,334E-03	4,737E-02	1,582E-04	6,20
		7,23	-28,08	10,89	-3,334E-03	4,737E-02	1,222E-02	-14,77
165	COMB2	0,00	-24,37	-4,83	-3,216E-02	4,304E-02	-1,503E-01	1,980E-01
		3,62	-25,11	2,81	-3,216E-02	4,304E-02	-3,397E-02	3,86
		7,23	-25,85	10,44	-3,216E-02	4,304E-02	8,234E-02	-20,10
165	COMB3	0,00	-29,16	-5,85	-3,446E-02	5,178E-02	-1,611E-01	-4,895E-01
		3,62	-30,03	3,05	-3,446E-02	5,178E-02	-3,643E-02	4,57
		7,23	-30,90	11,96	-3,446E-02	5,178E-02	8,821E-02	-22,58
165	COMB4	0,00	-12,45	-10,87	2,989E-02	2,343E-02	1,472E-01	-16,87
		3,62	-13,32	-1,96	2,989E-02	2,343E-02	3,913E-02	6,32
		7,23	-14,18	6,95	2,989E-02	2,343E-02	-6,896E-02	-2,70
288	COMB1	0,00	-899,58	39,85	12,70	-6,73	4,82	67,23
		1,28	-886,96	39,85	12,70	-6,73	-11,38	16,42
		2,55	-874,34	39,85	12,70	-6,73	-27,58	-34,39
288	COMB2	0,00	-655,90	67,77	17,36	-6,19	15,58	139,55
		1,28	-646,44	67,77	17,36	-6,19	-6,55	53,14
		2,55	-636,97	67,77	17,36	-6,19	-28,69	-33,26
288	COMB3	0,00	-812,63	73,43	19,56	-7,12	16,80	151,75
		1,28	-801,59	73,43	19,56	-7,12	-8,14	58,12
		2,55	-790,55	73,43	19,56	-7,12	-33,08	-35,50
288	COMB4	0,00	-619,51	1,084E-01	1,97	-4,56	-8,44	-32,03
		1,28	-608,46	1,084E-01	1,97	-4,56	-10,95	-32,16

	2,55	-597,42	1,084E-01	1,97	-4,56	-13,46	-32,30	
289	COMB1	0,00	-687,96	-37,00	10,22	1,04	28,34	-91,11
		1,28	-675,34	-37,00	10,22	1,04	15,31	-43,94
		2,55	-662,72	-37,00	10,22	1,04	2,28	3,23
289	COMB2	0,00	-500,66	12,15	16,53	8,953E-01	27,53	-61,44
		1,28	-491,20	12,15	16,53	8,953E-01	6,45	-76,94
		2,55	-481,73	12,15	16,53	8,953E-01	-14,63	-92,43
289	COMB3	0,00	-625,93	8,44	18,03	1,06	31,63	-75,60
		1,28	-614,89	8,44	18,03	1,06	8,63	-86,36
		2,55	-603,85	8,44	18,03	1,06	-14,36	-97,11
289	COMB4	0,00	-452,17	-69,76	5,477E-01	6,522E-01	17,22	-74,05
		1,28	-441,12	-69,76	5,477E-01	6,522E-01	16,52	14,89
		2,55	-430,08	-69,76	5,477E-01	6,522E-01	15,82	103,84
290	COMB1	0,00	-436,53	9,75	-5,01	-6,768E-01	-9,30	55,19
		1,06	-427,52	9,75	-5,01	-6,768E-01	-3,98	44,84
		2,13	-418,50	9,75	-5,01	-6,768E-01	1,35	34,48
290	COMB2	0,00	-305,40	39,44	2,49	-6,786E-01	1,65	82,57
		1,06	-298,64	39,44	2,49	-6,786E-01	-9,900E-01	40,67
		2,13	-291,88	39,44	2,49	-6,786E-01	-3,63	-1,24
290	COMB3	0,00	-382,62	41,53	1,86	-7,701E-01	3,845E-02	92,97
		1,06	-374,73	41,53	1,86	-7,701E-01	-1,94	48,84
		2,13	-366,84	41,53	1,86	-7,701E-01	-3,92	4,72
290	COMB4	0,00	-306,67	-22,17	-9,66	-4,198E-01	-13,55	-9,095E-01
		1,06	-298,79	-22,17	-9,66	-4,198E-01	-3,29	22,64
		2,13	-290,90	-22,17	-9,66	-4,198E-01	6,97	46,20
291	COMB1	0,00	-366,17	9,31	-2,83	-1,16	1,74	-21,46
		1,06	-357,16	9,31	-2,83	-1,16	4,74	-31,35
		2,13	-348,15	9,31	-2,83	-1,16	7,75	-41,24
291	COMB2	0,00	-261,29	38,39	3,78	-1,47	3,07	-26,70
		1,06	-254,52	38,39	3,78	-1,47	-9,486E-01	-67,49
		2,13	-247,76	38,39	3,78	-1,47	-4,96	-108,27
291	COMB3	0,00	-325,22	40,39	3,34	-1,64	3,57	-32,31
		1,06	-317,33	40,39	3,34	-1,64	1,358E-02	-75,22
		2,13	-309,45	40,39	3,34	-1,64	-3,54	-118,13
291	COMB4	0,00	-256,41	-21,78	-7,11	-3,843E-01	-1,13	2,30
		1,06	-248,52	-21,78	-7,11	-3,843E-01	6,42	25,45
		2,13	-240,63	-21,78	-7,11	-3,843E-01	13,97	48,59
292	COMB1	0,00	-852,54	-24,45	-7,68	-7,27	-7,12	3,70
		1,28	-839,92	-24,45	-7,68	-7,27	2,67	34,86
		2,55	-827,30	-24,45	-7,68	-7,27	12,47	66,03
292	COMB2	0,00	-563,68	8,77	6,26	-6,52	8,81	75,17
		1,28	-554,22	8,77	6,26	-6,52	8,287E-01	63,99
		2,55	-544,75	8,77	6,26	-6,52	-7,15	52,81
292	COMB3	0,00	-701,30	3,95	5,75	-7,51	8,47	76,70
		1,28	-690,26	3,95	5,75	-7,51	1,13	71,66
		2,55	-679,22	3,95	5,75	-7,51	-6,21	66,62
292	COMB4	0,00	-681,15	-36,93	-18,74	-5,11	-20,42	-62,20
		1,28	-670,11	-36,93	-18,74	-5,11	3,47	-15,12
		2,55	-659,07	-36,93	-18,74	-5,11	27,37	31,97
293	COMB1	0,00	-437,34	-30,93	-8,36	1,57	-10,36	-36,80
		1,28	-424,72	-30,93	-8,36	1,57	2,936E-01	2,63
		2,55	-412,10	-30,93	-8,36	1,57	10,95	42,06
293	COMB2	0,00	-275,67	1,84	5,86	1,22	6,43	-2,90
		1,28	-266,21	1,84	5,86	1,22	-1,04	-5,25
		2,55	-256,74	1,84	5,86	1,22	-8,51	-7,60
293	COMB3	0,00	-352,37	-4,01	5,28	1,45	5,65	-10,70
		1,28	-341,32	-4,01	5,28	1,45	-1,08	-5,59
		2,55	-330,28	-4,01	5,28	1,45	-7,81	-4,749E-01
293	COMB4	0,00	-335,53	-39,93	-19,46	1,20	-23,18	-39,76
		1,28	-324,48	-39,93	-19,46	1,20	1,64	11,16
		2,55	-313,44	-39,93	-19,46	1,20	26,45	62,07
294	COMB1	0,00	-317,49	-45,00	-4,12	-6,665E-01	-2,36	-40,16
		1,06	-308,48	-45,00	-4,12	-6,665E-01	2,02	7,65
		2,13	-299,47	-45,00	-4,12	-6,665E-01	6,40	55,46
294	COMB2	0,00	-203,68	-24,29	5,52	-6,993E-01	6,06	-43,54
		1,06	-196,92	-24,29	5,52	-6,993E-01	1,883E-01	-17,73
		2,13	-190,16	-24,29	5,52	-6,993E-01	-5,68	8,08
294	COMB3							

		0,00	-258,91	-33,43	5,17	-7,914E-01	5,91	-52,42
		1,06	-251,03	-33,43	5,17	-7,914E-01	4,142E-01	-16,90
		2,13	-243,14	-33,43	5,17	-7,914E-01	-5,08	18,62
294	COMB4	0,00	-242,42	-32,79	-11,55	-3,786E-01	-9,28	-7,82
		1,06	-234,53	-32,79	-11,55	-3,786E-01	2,99	27,02
		2,13	-226,64	-32,79	-11,55	-3,786E-01	15,27	61,87
296	COMB1	0,00	-190,27	-44,47	-6,14	-1,17	-5,82	-49,84
		1,06	-181,26	-44,47	-6,14	-1,17	7,017E-01	-2,59
		2,13	-172,24	-44,47	-6,14	-1,17	7,23	44,67
296	COMB2	0,00	-130,35	-23,16	3,90	-1,45	3,32	-50,94
		1,06	-123,59	-23,16	3,90	-1,45	-8,300E-01	-26,33
		2,13	-116,83	-23,16	3,90	-1,45	-4,98	-1,72
296	COMB3	0,00	-160,33	-32,19	3,21	-1,62	2,60	-62,55
		1,06	-152,45	-32,19	3,21	-1,62	-8,060E-01	-28,34
		2,13	-144,56	-32,19	3,21	-1,62	-4,21	5,86
296	COMB4	0,00	-151,23	-33,11	-12,84	-4,255E-01	-11,62	-9,89
		1,06	-143,34	-33,11	-12,84	-4,255E-01	2,02	25,30
		2,13	-135,45	-33,11	-12,84	-4,255E-01	15,66	60,48
297	COMB1	0,00	-854,50	-30,54	-5,31	-5,90	-6,31	-2,53
		1,28	-841,88	-30,54	-5,31	-5,90	4,495E-01	36,41
		2,55	-829,26	-30,54	-5,31	-5,90	7,21	75,34
297	COMB2	0,00	-562,92	4,03	8,59	-4,34	9,93	69,53
		1,28	-553,45	4,03	8,59	-4,34	-1,02	64,40
		2,55	-543,99	4,03	8,59	-4,34	-11,98	59,26
297	COMB3	0,00	-700,67	-1,56	8,70	-5,04	10,04	70,23
		1,28	-689,63	-1,56	8,70	-5,04	-1,06	72,22
		2,55	-678,59	-1,56	8,70	-5,04	-12,16	74,22
297	COMB4	0,00	-685,22	-42,08	-18,45	-5,38	-21,60	-66,63
		1,28	-674,18	-42,08	-18,45	-5,38	1,93	-12,98
		2,55	-663,13	-42,08	-18,45	-5,38	25,45	40,67
298	COMB1	0,00	-440,37	-29,09	-4,76	2,008E-01	-4,21	-27,53
		1,28	-427,75	-29,09	-4,76	2,008E-01	1,86	9,55
		2,55	-415,13	-29,09	-4,76	2,008E-01	7,92	46,64
298	COMB2	0,00	-274,32	3,13	9,49	-9,573E-01	12,50	3,88
		1,28	-264,86	3,13	9,49	-9,573E-01	3,911E-01	-1,012E-01
		2,55	-255,39	3,13	9,49	-9,573E-01	-11,71	-4,09
298	COMB3	0,00	-351,22	-2,50	9,70	-1,02	12,95	-2,77
		1,28	-340,17	-2,50	9,70	-1,02	5,854E-01	4,231E-01
		2,55	-329,13	-2,50	9,70	-1,02	-11,78	3,61
298	COMB4	0,00	-341,98	-38,22	-18,47	1,47	-20,92	-31,47
		1,28	-330,93	-38,22	-18,47	1,47	2,62	17,26
		2,55	-319,89	-38,22	-18,47	1,47	26,17	65,99
299	COMB1	0,00	-317,21	-45,41	-5,022E-01	-7,014E-01	1,816E-01	-42,67
		1,06	-308,20	-45,41	-5,022E-01	-7,014E-01	7,152E-01	5,58
		2,13	-299,18	-45,41	-5,022E-01	-7,014E-01	1,25	53,82
299	COMB2	0,00	-201,21	-24,40	9,36	-1,13	8,81	-45,16
		1,06	-194,45	-24,40	9,36	-1,13	-1,14	-19,24
		2,13	-187,69	-24,40	9,36	-1,13	-11,09	6,68
299	COMB3	0,00	-256,30	-33,58	10,05	-1,24	9,50	-54,35
		1,06	-248,42	-33,58	10,05	-1,24	-1,17	-18,67
		2,13	-240,53	-33,58	10,05	-1,24	-11,85	17,00
299	COMB4	0,00	-244,54	-33,36	-11,75	2,006E-02	-9,93	-10,29
		1,06	-236,65	-33,36	-11,75	2,006E-02	2,55	25,16
		2,13	-228,76	-33,36	-11,75	2,006E-02	15,03	60,61
300	COMB1	0,00	-190,61	-45,78	1,38	-1,14	1,88	-50,54
		1,06	-181,60	-45,78	1,38	-1,14	4,122E-01	-1,90
		2,13	-172,58	-45,78	1,38	-1,14	-1,05	46,74
300	COMB2	0,00	-128,33	-23,95	11,09	-1,02	10,79	-50,95
		1,06	-121,57	-23,95	11,09	-1,02	-9,934E-01	-25,50
		2,13	-114,81	-23,95	11,09	-1,02	-12,77	-6,111E-02
300	COMB3	0,00	-158,24	-33,13	12,11	-1,17	11,86	-62,62
		1,06	-150,36	-33,13	12,11	-1,17	-1,01	-27,42
		2,13	-142,47	-33,13	12,11	-1,17	-13,88	7,79
300	COMB4	0,00	-153,91	-34,46	-10,79	-8,242E-01	-9,72	-11,04
		1,06	-146,02	-34,46	-10,79	-8,242E-01	1,75	25,57
		2,13	-138,13	-34,46	-10,79	-8,242E-01	13,21	62,19
301	COMB1	0,00	-912,90	-48,38	-22,27	-5,26	-16,11	-26,27
		1,28	-900,28	-48,38	-22,27	-5,26	12,28	35,41

		2,55	-887,66	-48,38	-22,27	-5,26	40,67	97,09
301	COMB2	0,00	-621,11	1,32	-6,32	-3,80	1,15	66,40
		1,28	-611,64	1,32	-6,32	-3,80	9,20	64,72
		2,55	-602,18	1,32	-6,32	-3,80	17,26	63,04
301	COMB3	0,00	-777,27	-4,06	-8,81	-4,42	-2,281E-01	66,76
		1,28	-766,22	-4,06	-8,81	-4,42	11,00	71,93
		2,55	-755,18	-4,06	-8,81	-4,42	22,23	77,11
301	COMB4	0,00	-678,18	-76,80	-29,46	-4,88	-27,90	-110,66
		1,28	-667,14	-76,80	-29,46	-4,88	9,67	-12,74
		2,55	-656,10	-76,80	-29,46	-4,88	47,23	85,18
302	COMB1	0,00	-688,67	33,50	-19,66	-4,355E-01	-36,15	35,27
		1,28	-676,05	33,50	-19,66	-4,355E-01	-11,09	-7,44
		2,55	-663,43	33,50	-19,66	-4,355E-01	13,97	-50,15
302	COMB2	0,00	-479,38	64,75	-6,00	-1,49	-17,09	34,42
		1,28	-469,91	64,75	-6,00	-1,49	-9,45	-48,14
		2,55	-460,45	64,75	-6,00	-1,49	-1,80	-130,70
302	COMB3	0,00	-603,65	69,83	-7,80	-1,64	-21,35	36,12
		1,28	-592,61	69,83	-7,80	-1,64	-11,41	-52,92
		2,55	-581,56	69,83	-7,80	-1,64	-1,47	-141,96
302	COMB4	0,00	-475,68	-7,79	-27,30	9,715E-01	-41,17	35,40
		1,28	-464,64	-7,79	-27,30	9,715E-01	-6,36	45,34
		2,55	-453,60	-7,79	-27,30	9,715E-01	28,45	55,27
310	COMB1	0,00	-438,81	-3,14	1,61	-6,838E-01	7,61	21,41
		1,06	-429,80	-3,14	1,61	-6,838E-01	5,89	24,75
		2,13	-420,78	-3,14	1,61	-6,838E-01	4,17	28,09
310	COMB2	0,00	-291,75	29,32	7,90	-1,13	10,33	55,86
		1,06	-284,99	29,32	7,90	-1,13	1,94	24,71
		2,13	-278,23	29,32	7,90	-1,13	-6,45	-6,44
310	COMB3	0,00	-368,49	29,77	8,74	-1,25	12,39	61,96
		1,06	-360,60	29,77	8,74	1,25	3,10	30,33
		2,13	-352,71	29,77	8,74	-1,25	-6,18	-1,31
310	COMB4	0,00	-324,78	-32,97	-6,88	5,574E-02	-1,83	-29,01
		1,06	-316,89	-32,97	-6,88	5,574E-02	5,47	6,02
		2,13	-309,01	-32,97	-6,88	5,574E-02	12,78	41,05
311	COMB1	0,00	-364,08	-2,86	-4,333E-01	-1,15	-3,39	-30,56
		1,06	-355,07	-2,86	-4,333E-01	-1,15	-2,92	-27,52
		2,13	-346,05	-2,86	-4,333E-01	-1,15	-2,46	-24,49
311	COMB2	0,00	-258,21	28,78	6,50	-1,02	4,23	-32,21
		1,06	-251,45	28,78	6,50	-1,02	-2,67	-62,79
		2,13	-244,69	28,78	6,50	-1,02	-9,58	-93,37
311	COMB3	0,00	-321,81	29,24	7,16	-1,17	3,95	-38,89
		1,06	-313,92	29,24	7,16	-1,17	-3,66	-69,96
		2,13	-306,03	29,24	7,16	-1,17	-11,26	-101,02
311	COMB4	0,00	-256,15	-31,93	-9,09	-8,598E-01	-9,26	-7,05
		1,06	-248,27	-31,93	-9,09	-8,598E-01	4,065E-01	26,88
		2,13	-240,38	-31,93	-9,09	-8,598E-01	10,07	60,81
693	COMB1	0,00	-176,90	9,55	8,00	-2,21	12,96	22,49
		1,40	-165,02	9,55	8,00	-2,21	1,77	9,12
		2,80	-153,14	9,55	8,00	-2,21	-9,43	-4,26
693	COMB2	0,00	58,93	41,10	7,77	-1,80	13,30	75,91
		1,40	67,84	41,10	7,77	-1,80	2,42	18,36
		2,80	76,75	41,10	7,77	-1,80	-8,46	-39,18
693	COMB3	0,00	40,32	43,76	9,58	-2,08	16,38	81,77
		1,40	50,71	43,76	9,58	-2,08	2,97	20,51
		2,80	61,11	43,76	9,58	-2,08	-10,45	-40,75
693	COMB4	0,00	-330,77	-26,29	2,16	-1,78	2,29	-42,72
		1,40	-320,38	-26,29	2,16	-1,78	-7,308E-01	-5,92
		2,80	-309,99	-26,29	2,16	-1,78	-3,75	30,89
694	COMB1	0,00	-141,81	9,68	3,70	-2,16	8,27	27,92
		2,55	-120,18	9,68	3,70	-2,16	-1,16	3,23
		5,10	-98,54	9,68	3,70	-2,16	-10,59	-21,46
694	COMB2	0,00	13,73	36,11	5,15	-2,01	12,19	94,43
		2,55	29,95	36,11	5,15	-2,01	-9,596E-01	2,35
		5,10	46,17	36,11	5,15	-2,01	-14,10	-89,73
694	COMB3	0,00	-2,03	39,05	5,88	-2,30	13,82	102,67
		2,55	16,89	39,05	5,88	-2,30	-1,19	3,09
		5,10	35,82	39,05	5,88	-2,30	-16,19	-96,50
694	COMB4	0,00	-233,44	-23,02	1,241E-01	-1,49	-2,823E-01	-57,19

		2,55	-214,51	-23,02	1,241E-01	-1,49	-5,987E-01	1,51
		5,10	-195,58	-23,02	1,241E-01	-1,49	-9,150E-01	60,20
695	COMB1	0,00	-91,42	8,14	3,23	-6,524E-01	5,77	14,81
		2,13	-76,40	8,14	3,23	-6,524E-01	-1,09	-2,49
		4,25	-61,38	8,14	3,23	-6,524E-01	-7,95	-19,79
695	COMB2	0,00	-16,00	24,55	3,37	-7,616E-01	4,64	40,80
		2,13	-4,74	24,55	3,37	-7,616E-01	-2,52	-11,37
		4,25	6,53	24,55	3,37	-7,616E-01	-9,69	-63,54
695	COMB3	0,00	-27,47	26,85	4,08	-8,567E-01	5,95	44,88
		2,13	-14,33	26,85	4,08	-8,567E-01	-2,73	-12,19
		4,25	-1,18	26,85	4,08	-8,567E-01	-11,41	-69,25
695	COMB4	0,00	-124,14	-13,75	7,411E-01	-2,853E-01	2,36	-21,30
		2,13	-111,00	-13,75	7,411E-01	-2,853E-01	7,870E-01	7,92
		4,25	-97,85	-13,75	7,411E-01	-2,853E-01	-7,879E-01	37,14
696	COMB1	0,00	-44,17	7,098E-01	3,37	-1,951E-01	6,13	-5,879E-01
		2,08	-29,50	7,098E-01	3,37	-1,951E-01	-8,573E-01	-2,06
		4,15	-14,83	7,098E-01	3,37	-1,951E-01	-7,84	-3,53
696	COMB2	0,00	-20,90	6,91	2,38	-2,727E-01	3,23	8,84
		2,08	-9,90	6,91	2,38	-2,727E-01	-1,70	-5,49
		4,15	1,10	6,91	2,38	-2,727E-01	-6,64	-19,82
696	COMB3	0,00	-26,72	7,29	3,05	-3,033E-01	4,46	9,06
		2,08	-13,88	7,29	3,05	-3,033E-01	-1,86	-6,05
		4,15	-1,05	7,29	3,05	-3,033E-01	-8,19	-21,17
696	COMB4	0,00	-47,73	-5,96	2,03	-3,831E-02	4,58	-9,58
		2,08	-34,90	-5,96	2,03	-3,831E-02	3,566E-01	2,78
		4,15	-22,06	-5,96	2,03	-3,831E-02	-3,86	15,15
698	COMB1	0,00	-276,57	2,12	5,17	-2,21	7,60	11,76
		1,40	-264,70	2,12	5,17	-2,21	3,679E-01	8,79
		2,80	-252,82	2,12	5,17	-2,21	-6,86	5,83
698	COMB2	0,00	20,79	37,34	10,41	-1,80	16,15	70,56
		1,40	29,70	37,34	10,41	-1,80	1,58	18,29
		2,80	38,61	37,34	10,41	-1,80	-12,99	-33,99
698	COMB3	0,00	-17,21	38,41	11,45	-2,08	17,68	74,02
		1,40	-6,82	38,41	11,45	-2,08	1,65	20,24
		2,80	3,57	38,41	11,45	-2,08	-14,38	-33,53
698	COMB4	0,00	-420,13	-31,62	-2,62	-1,78	-4,55	-49,97
		1,40	-409,73	-31,62	-2,62	-1,78	-8,825E-01	-5,71
		2,80	-399,34	-31,62	-2,62	-1,78	2,79	38,56
699	COMB1	0,00	-211,79	6,89	3,15	-2,16	7,33	21,37
		2,55	-190,16	6,89	3,15	-2,16	-7,050E-01	3,81
		5,10	-168,53	6,89	3,15	-2,16	-8,74	-13,75
699	COMB2	0,00	-15,27	34,14	6,48	-2,01	15,61	89,66
		2,55	9,547E-01	34,14	6,48	-2,01	-9,234E-01	2,61
		5,10	17,18	34,14	6,48	-2,01	-17,46	-84,45
699	COMB3	0,00	-44,54	36,56	7,13	-2,30	17,16	96,67
		2,55	-25,61	36,56	7,13	-2,30	-1,03	3,43
		5,10	-6,69	36,56	7,13	-2,30	-19,22	-89,81
699	COMB4	0,00	-294,73	-24,87	-1,78	-1,49	-4,72	-61,33
		2,55	-275,80	-24,87	-1,78	-1,49	-1,920E-01	2,09
		5,10	-256,88	-24,87	-1,78	-1,49	4,34	65,52
700	COMB1	0,00	-133,12	6,21	2,04	-6,524E-01	3,19	11,78
		2,13	-118,10	6,21	2,04	-6,524E-01	-1,15	-1,41
		4,25	-103,08	6,21	2,04	-6,524E-01	-5,50	-14,60
700	COMB2	0,00	-35,54	23,37	4,41	-7,616E-01	7,21	39,11
		2,13	-24,27	23,37	4,41	-7,616E-01	-2,17	-10,56
		4,25	-13,00	23,37	4,41	-7,616E-01	-11,54	-60,22
700	COMB3	0,00	-54,97	25,24	4,90	-8,567E-01	8,01	42,42
		2,13	-41,82	25,24	4,90	-8,567E-01	-2,39	-11,21
		4,25	-28,68	25,24	4,90	-8,567E-01	-12,79	-64,84
700	COMB4	0,00	-159,13	-14,87	-1,58	-2,853E-01	-2,92	-22,85
		2,13	-145,99	-14,87	-1,58	-2,853E-01	4,261E-01	8,74
		4,25	-132,84	-14,87	-1,58	-2,853E-01	3,77	40,33
701	COMB1	0,00	-59,73	-1,75	1,72	-1,951E-01	3,06	-5,55
		2,08	-45,06	-1,75	1,72	-1,951E-01	-5,015E-01	-1,91
		4,15	-30,39	-1,75	1,72	-1,951E-01	-4,06	1,73
701	COMB2	0,00	-28,99	5,64	2,41	-2,727E-01	3,69	6,39
		2,08	-17,98	5,64	2,41	-2,727E-01	-1,30	-5,30
		4,15	-6,98	5,64	2,41	-2,727E-01	-6,29	-16,99

701	COMB3	0,00	-37,55	5,48	2,80	-3,033E-01	4,39	5,54
		2,08	-24,71	5,48	2,80	-3,033E-01	-1,42	-5,84
		4,15	-11,88	5,48	2,80	-3,033E-01	-7,23	-17,22
701	COMB4	0,00	-61,05	-7,68	-1,799E-01	-3,831E-02	2,010E-01	-13,08
		2,08	-48,21	-7,68	-1,799E-01	-3,831E-02	5,743E-01	2,85
		4,15	-35,37	-7,68	-1,799E-01	-3,831E-02	9,475E-01	18,78
703	COMB1	0,00	-373,25	-10,99	4,25	-2,21	6,92	1,66
		1,40	-361,37	-10,99	4,25	-2,21	9,692E-01	17,04
		2,80	-349,49	-10,99	4,25	-2,21	-4,98	32,43
703	COMB2	0,00	-38,34	29,11	9,81	-1,80	15,67	63,68
		1,40	-29,43	29,11	9,81	-1,80	1,93	22,93
		2,80	-20,53	29,11	9,81	-1,80	-11,80	-17,82
703	COMB3	0,00	-93,83	28,00	10,66	-2,08	17,06	65,55
		1,40	-83,44	28,00	10,66	-2,08	2,14	26,34
		2,80	-73,05	28,00	10,66	-2,08	-12,78	-12,86
703	COMB4	0,00	-493,61	-42,21	-3,17	-1,78	-4,97	-58,06
		1,40	-483,22	-42,21	-3,17	-1,78	-5,326E-01	1,03
		2,80	-472,83	-42,21	-3,17	-1,78	3,91	60,13
704	COMB1	0,00	-309,15	29,88	4,08	-2,16	8,30	51,43
		2,55	-287,51	29,88	4,08	-2,16	-2,10	-24,76
		5,10	-265,88	29,88	4,08	-2,16	-12,51	-100,95
704	COMB2	0,00	-73,34	46,98	7,08	-2,01	16,25	105,68
		2,55	-57,12	46,98	7,08	-2,01	-1,81	-14,11
		5,10	-40,89	46,98	7,08	-2,01	-19,87	-133,90
704	COMB3	0,00	-120,63	53,74	7,93	-2,30	18,00	118,47
		2,55	-101,70	53,74	7,93	-2,30	-2,22	-18,57
		5,10	-82,77	53,74	7,93	-2,30	-22,45	-155,61
704	COMB4	0,00	-368,32	-7,12	-1,23	-1,49	-4,14	-37,92
		2,55	-349,39	-7,12	-1,23	-1,49	-1,02	-19,77
		5,10	-330,46	-7,12	-1,23	-1,49	2,11	-1,61
705	COMB1	0,00	-109,27	26,21	1,41	-6,524E-01	4,53	75,27
		2,13	-94,24	26,21	1,41	-6,524E-01	1,53	19,57
		4,25	-79,22	26,21	1,41	-6,524E-01	-1,47	-36,12
705	COMB2	0,00	-21,16	34,57	3,55	-7,616E-01	7,42	75,48
		2,13	-9,89	34,57	3,55	-7,616E-01	-1,234E-01	2,02
		4,25	1,38	34,57	3,55	-7,616E-01	-7,67	-71,44
705	COMB3	0,00	-35,55	40,17	3,90	-8,567E-01	8,52	90,53
		2,13	-22,40	40,17	3,90	-8,567E-01	2,252E-01	5,18
		4,25	-9,26	40,17	3,90	-8,567E-01	-8,07	-80,18
705	COMB4	0,00	-143,81	7,438E-01	-1,60	-2,853E-01	-1,64	26,44
		2,13	-130,67	7,438E-01	-1,60	-2,853E-01	1,75	24,86
		4,25	-117,52	7,438E-01	-1,60	-2,853E-01	5,15	23,28
706	COMB1	0,00	-64,59	-5,81	-4,470E-01	-1,951E-01	-3,09	-16,50
		2,08	-49,93	-5,81	-4,470E-01	-1,951E-01	-2,16	-4,45
		4,15	-35,26	-5,81	-4,470E-01	-1,951E-01	-1,24	7,60
706	COMB2	0,00	-33,03	2,55	7,703E-01	-2,727E-01	-1,27	-1,22
		2,08	-22,03	2,55	7,703E-01	-2,727E-01	-2,86	-6,50
		4,15	-11,02	2,55	7,703E-01	-2,727E-01	-4,46	-11,79
706	COMB3	0,00	-42,35	1,77	7,044E-01	-3,033E-01	-1,88	-3,87
		2,08	-29,51	1,77	7,044E-01	-3,033E-01	-3,34	-7,55
		4,15	-16,67	1,77	7,044E-01	-3,033E-01	-4,80	-11,23
706	COMB4	0,00	-64,36	-10,70	-1,28	-3,831E-02	-2,66	-21,41
		2,08	-51,53	-10,70	-1,28	-3,831E-02	-5,774E-03	8,037E-01
		4,15	-38,69	-10,70	-1,28	-3,831E-02	2,65	23,02
708	COMB1	0,00	-395,02	-16,60	4,39	-2,21	6,84	-3,93
		1,40	-383,14	-16,60	4,39	-2,21	6,920E-01	19,31
		2,80	-371,26	-16,60	4,39	-2,21	-5,45	42,55
708	COMB2	0,00	-46,99	24,69	9,83	-1,80	15,58	59,02
		1,40	-38,08	24,69	9,83	-1,80	1,82	24,45
		2,80	-29,17	24,69	9,83	-1,80	-11,94	-10,11
708	COMB3	0,00	-107,09	22,67	10,71	-2,08	16,97	60,07
		1,40	-96,70	22,67	10,71	-2,08	1,97	28,33
		2,80	-86,31	22,67	10,71	-2,08	-13,03	-3,40
708	COMB4	0,00	-511,30	-46,04	-3,06	-1,78	-5,03	-62,05
		1,40	-500,91	-46,04	-3,06	-1,78	-7,493E-01	2,41
		2,80	-490,51	-46,04	-3,06	-1,78	3,53	66,88
709	COMB1	0,00	-327,57	35,23	2,77	-2,16	6,29	57,56

		2,55	-305,94	35,23	2,77	-2,16	-7,663E-01	-32,27
		5,10	-284,31	35,23	2,77	-2,16	-7,82	-122,10
709	COMB2	0,00	-76,88	49,41	6,51	-2,01	15,37	107,18
		2,55	-60,66	49,41	6,51	-2,01	-1,24	-18,83
		5,10	-44,43	49,41	6,51	-2,01	-17,85	-144,83
709	COMB3	0,00	-128,38	57,36	7,09	-2,30	16,71	121,41
		2,55	-109,45	57,36	7,09	-2,30	-1,38	-24,87
		5,10	-90,52	57,36	7,09	-2,30	-19,46	-171,14
709	COMB4	0,00	-385,18	-3,25	-2,28	-1,49	-5,77	-32,73
		2,55	-366,25	-3,25	-2,28	-1,49	5,676E-02	-24,46
		5,10	-347,32	-3,25	-2,28	-1,49	5,88	-16,18
710	COMB1	0,00	-88,41	32,36	5,889E-01	-6,524E-01	8,989E-01	94,07
		2,13	-73,39	32,36	5,889E-01	-6,524E-01	-3,526E-01	25,32
		4,25	-58,36	32,36	5,889E-01	-6,524E-01	-1,60	-43,44
710	COMB2	0,00	-12,39	37,89	2,24	-7,616E-01	4,55	86,20
		2,13	-1,12	37,89	2,24	-7,616E-01	-2,216E-01	5,67
		4,25	10,15	37,89	2,24	-7,616E-01	-4,99	-74,85
710	COMB3	0,00	-22,09	44,79	2,41	-8,567E-01	4,87	105,10
		2,13	-8,94	44,79	2,41	-8,567E-01	-2,485E-01	9,92
		4,25	4,20	44,79	2,41	-8,567E-01	-5,36	-85,25
710	COMB4	0,00	-128,40	5,02	-1,37	-2,853E-01	-3,33	39,55
		2,13	-115,26	5,02	-1,37	-2,853E-01	-4,158E-01	28,88
		4,25	-102,11	5,02	-1,37	-2,853E-01	2,50	18,21
711	COMB1	0,00	-66,76	-6,06	-2,849E-01	-1,951E-01	-1,57	-17,16
		2,08	-52,09	-6,06	-2,849E-01	-1,951E-01	-9,758E-01	-4,58
		4,15	-37,42	-6,06	-2,849E-01	-1,951E-01	-3,846E-01	8,01
711	COMB2	0,00	-33,84	2,35	9,716E-03	-2,727E-01	-3,18	-1,71
		2,08	-22,84	2,35	9,716E-03	-2,727E-01	-3,20	-6,59
		4,15	-11,84	2,35	9,716E-03	-2,727E-01	-3,22	-11,47
711	COMB3	0,00	-43,32	1,63	-2,352E-02	-3,033E-01	-3,51	-4,31
		2,08	-30,48	1,63	-2,352E-02	-3,033E-01	-3,46	-7,69
		4,15	-17,65	1,63	-2,352E-02	-3,033E-01	-3,41	-11,07
711	COMB4	0,00	-67,40	-11,28	-4,475E-01	-3,831E-02	8,541E-01	-22,57
		2,08	-54,56	-11,28	-4,475E-01	-3,831E-02	1,78	8,284E-01
		4,15	-41,73	-11,28	-4,475E-01	-3,831E-02	2,71	24,23
713	COMB1	0,00	-401,98	-19,00	4,24	-2,21	6,71	-7,55
		1,40	-390,10	-19,00	4,24	-2,21	7,731E-01	19,06
		2,80	-378,22	-19,00	4,24	-2,21	-5,16	45,66
713	COMB2	0,00	-54,34	22,89	9,81	-1,80	15,58	56,08
		1,40	-45,43	22,89	9,81	-1,80	1,85	24,03
		2,80	-36,52	22,89	9,81	-1,80	-11,88	-8,02
713	COMB3	0,00	-115,42	20,57	10,66	-2,08	16,94	56,67
		1,40	-105,02	20,57	10,66	-2,08	2,01	27,87
		2,80	-94,63	20,57	10,66	-2,08	-12,91	-9,342E-01
713	COMB4	0,00	-515,16	-48,16	-3,22	-1,78	-5,17	-64,98
		1,40	-504,77	-48,16	-3,22	-1,78	-6,677E-01	2,44
		2,80	-494,38	-48,16	-3,22	-1,78	3,84	69,86
714	COMB1	0,00	-330,70	33,85	2,55	-2,16	5,84	54,80
		2,55	-309,06	33,85	2,55	-2,16	-6,639E-01	-31,52
		5,10	-287,43	33,85	2,55	-2,16	-7,17	-117,84
714	COMB2	0,00	-80,85	48,05	6,44	-2,01	15,22	104,19
		2,55	-64,62	48,05	6,44	-2,01	-1,20	-18,35
		5,10	-48,40	48,05	6,44	-2,01	-17,63	-140,89
714	COMB3	0,00	-132,82	55,82	6,98	-2,30	16,47	118,03
		2,55	-113,89	55,82	6,98	-2,30	-1,31	-24,30
		5,10	-94,96	55,82	6,98	-2,30	-19,10	-166,63
714	COMB4	0,00	-386,22	-4,11	-2,48	-1,49	-6,18	-34,20
		2,55	-367,29	-4,11	-2,48	-1,49	1,348E-01	-23,72
		5,10	-348,36	-4,11	-2,48	-1,49	6,45	-13,24
715	COMB1	0,00	-89,01	32,14	5,950E-01	-6,524E-01	6,158E-01	94,18
		2,13	-73,99	32,14	5,950E-01	-6,524E-01	-6,486E-01	25,88
		4,25	-58,97	32,14	5,950E-01	-6,524E-01	-1,91	-42,42
715	COMB2	0,00	-13,81	37,47	2,24	-7,616E-01	4,43	85,78
		2,13	-2,54	37,47	2,24	-7,616E-01	-3,216E-01	6,16
		4,25	8,73	37,47	2,24	-7,616E-01	-5,08	-73,46
715	COMB3	0,00	-23,63	44,32	2,40	-8,567E-01	4,69	104,66
		2,13	-10,48	44,32	2,40	-8,567E-01	-4,117E-01	10,48
		4,25	2,66	44,32	2,40	-8,567E-01	-5,52	-83,70
715	COMB4							

		0,00	-127,92	5,12	-1,36	-2,853E-01	-3,56	40,18
		2,13	-114,78	5,12	-1,36	-2,853E-01	-6,692E-01	29,31
		4,25	-101,63	5,12	-1,36	-2,853E-01	2,22	18,44
716	COMB1	0,00	-66,89	-6,01	-3,012E-02	-1,951E-01	-9,143E-01	-16,88
		2,08	-52,23	-6,01	-3,012E-02	-1,951E-01	-8,518E-01	-4,42
		4,15	-37,56	-6,01	-3,012E-02	-1,951E-01	-7,893E-01	8,04
716	COMB2	0,00	-34,39	2,37	2,384E-01	-2,727E-01	-2,77	-1,50
		2,08	-23,39	2,37	2,384E-01	-2,727E-01	-3,27	-6,42
		4,15	-12,38	2,37	2,384E-01	-2,727E-01	-3,76	-11,34
716	COMB3	0,00	-43,90	1,66	2,551E-01	-3,033E-01	-2,97	-4,06
		2,08	-31,07	1,66	2,551E-01	-3,033E-01	-3,50	-7,49
		4,15	-18,23	1,66	2,551E-01	-3,033E-01	-4,02	-10,93
716	COMB4	0,00	-67,06	-11,20	-3,310E-01	-3,831E-02	1,28	-22,33
		2,08	-54,23	-11,20	-3,310E-01	-3,831E-02	1,97	9,140E-01
		4,15	-41,39	-11,20	-3,310E-01	-3,831E-02	2,65	24,15
718	COMB1	0,00	-394,90	-18,19	4,39	-2,21	6,64	-9,19
		1,40	-383,02	-18,19	4,39	-2,21	4,829E-01	16,28
		2,80	-371,14	-18,19	4,39	-2,21	-5,67	41,75
718	COMB2	0,00	-64,02	23,85	9,89	-1,80	15,52	54,94
		1,40	-55,11	23,85	9,89	-1,80	1,68	21,55
		2,80	-46,20	23,85	9,89	-1,80	-12,16	-11,84
718	COMB3	0,00	-122,67	21,85	10,78	-2,08	16,87	55,43
		1,40	-112,28	21,85	10,78	-2,08	1,78	24,83
		2,80	-101,89	21,85	10,78	-2,08	-13,31	-5,76
718	COMB4	0,00	-502,73	-48,67	-3,14	-1,78	-5,25	-66,93
		1,40	-492,33	-48,67	-3,14	-1,78	-8,491E-01	1,21
		2,80	-481,94	-48,67	-3,14	-1,78	3,55	69,34
719	COMB1	0,00	-319,35	25,74	1,16	-2,16	3,72	43,14
		2,55	-297,72	25,74	1,16	-2,16	7,500E-01	-22,51
		5,10	-276,09	25,74	1,16	-2,16	-2,22	-88,15
719	COMB2	0,00	-89,48	42,85	5,57	-2,01	13,88	96,72
		2,55	-73,26	42,85	5,57	-2,01	-3,307E-01	-12,55
		5,10	-57,03	42,85	5,57	-2,01	-14,55	-121,83
719	COMB3	0,00	-138,45	49,05	5,82	-2,30	14,69	108,35
		2,55	-119,52	49,05	5,82	-2,30	-1,418E-01	-16,74
		5,10	-100,59	49,05	5,82	-2,30	-14,98	-141,82
719	COMB4	0,00	-368,41	-9,67	-3,35	-1,49	-7,52	-42,32
		2,55	-349,48	-9,67	-3,35	-1,49	1,01	-17,67
		5,10	-330,55	-9,67	-3,35	-1,49	9,55	6,99
720	COMB1	0,00	-112,44	25,65	2,949E-01	-6,524E-01	-2,43	75,70
		2,13	-97,42	25,65	2,949E-01	-6,524E-01	-3,05	21,19
		4,25	-82,40	25,65	2,949E-01	-6,524E-01	-3,68	-33,31
720	COMB2	0,00	-30,88	33,50	2,91	-7,616E-01	3,74	74,38
		2,13	-19,62	33,50	2,91	-7,616E-01	-2,45	3,20
		4,25	-8,35	33,50	2,91	-7,616E-01	-8,64	-67,99
720	COMB3	0,00	-46,03	39,00	3,03	-8,567E-01	3,38	89,42
		2,13	-32,88	39,00	3,03	-8,567E-01	-3,06	6,55
		4,25	-19,74	39,00	3,03	-8,567E-01	-9,50	-76,32
720	COMB4	0,00	-138,93	9,287E-01	-2,35	-2,853E-01	-6,57	28,29
		2,13	-125,79	9,287E-01	-2,35	-2,853E-01	-1,58	26,32
		4,25	-112,64	9,287E-01	-2,35	-2,853E-01	3,41	24,35
721	COMB1	0,00	-64,60	-5,51	6,013E-01	-1,951E-01	2,18	-15,37
		2,08	-49,93	-5,51	6,013E-01	-1,951E-01	9,283E-01	-3,93
		4,15	-35,26	-5,51	6,013E-01	-1,951E-01	-3,195E-01	7,51
721	COMB2	0,00	-33,29	2,91	1,26	-2,727E-01	1,30	2,762E-01
		2,08	-22,29	2,91	1,26	-2,727E-01	-1,32	-5,76
		4,15	-11,29	2,91	1,26	-2,727E-01	-3,94	-11,81
721	COMB3	0,00	-42,62	2,18	1,44	-3,033E-01	1,83	-2,20
		2,08	-29,79	2,18	1,44	-3,033E-01	-1,16	-6,73
		4,15	-16,95	2,18	1,44	-3,033E-01	-4,15	-11,26
721	COMB4	0,00	-64,10	-10,61	-5,880E-01	-3,831E-02	1,12	-21,12
		2,08	-51,26	-10,61	-5,880E-01	-3,831E-02	2,34	8,991E-01
		4,15	-38,43	-10,61	-5,880E-01	-3,831E-02	3,56	22,92
723	COMB1	0,00	-209,86	-7,94	-3,01	-2,21	-3,89	-3,36
		1,40	-197,98	-7,94	-3,01	-2,21	3,188E-01	7,76
		2,80	-186,11	-7,94	-3,01	-2,21	4,53	18,88
723	COMB2	0,00	56,77	27,93	3,04	-1,80	6,92	54,85
		1,40	65,68	27,93	3,04	-1,80	2,67	15,74

		2,80	74,59	27,93	3,04	-1,80	-1,59	-23,37
723	COMB3	0,00	35,16	28,40	2,21	-2,08	5,65	57,40
		1,40	45,55	28,40	2,21	-2,08	2,55	17,64
		2,80	55,95	28,40	2,21	-2,08	-5,399E-01	-22,12
723	COMB4	0,00	-383,29	-41,55	-5,21	-1,78	-8,44	-63,59
		1,40	-372,90	-41,55	-5,21	-1,78	-1,14	-5,42
		2,80	-362,50	-41,55	-5,21	-1,78	6,16	52,75
724	COMB1	0,00	-154,75	3,616E-01	-1,809E-01	-2,16	-5,163E-01	8,67
		2,55	-133,12	3,616E-01	-1,809E-01	-2,16	-5,487E-02	7,75
		5,10	-111,49	3,616E-01	-1,809E-01	-2,16	4,065E-01	6,83
724	COMB2	0,00	16,71	27,12	2,97	-2,01	7,06	74,00
		2,55	32,93	27,12	2,97	-2,01	-5,087E-01	4,86
		5,10	49,16	27,12	2,97	-2,01	-8,08	-64,29
724	COMB3	0,00	-3,689E-02	28,79	2,95	-2,30	7,07	79,53
		2,55	18,89	28,79	2,95	-2,30	-4,624E-01	6,12
		5,10	37,82	28,79	2,95	-2,30	-7,99	-67,30
724	COMB4	0,00	-258,08	-29,07	-2,81	-1,49	-7,03	-67,73
		2,55	-239,15	-29,07	-2,81	-1,49	1,257E-01	6,39
		5,10	-220,22	-29,07	-2,81	-1,49	7,28	80,51
725	COMB1	0,00	-92,85	6,92	-2,48	-6,524E-01	-6,65	16,65
		2,13	-77,83	6,92	-2,48	-6,524E-01	-1,38	1,94
		4,25	-62,80	6,92	-2,48	-6,524E-01	3,89	-12,77
725	COMB2	0,00	-11,27	22,04	3,790E-01	-7,616E-01	-1,87	39,38
		2,13	1,746E-03	22,04	3,790E-01	-7,616E-01	-2,68	-7,44
		4,25	11,27	22,04	3,790E-01	-7,616E-01	-3,49	-54,27
725	COMB3	0,00	-22,62	24,11	-8,318E-02	-8,567E-01	-3,12	43,56
		2,13	-9,48	24,11	-8,318E-02	-8,567E-01	-2,95	-7,67
		4,25	3,67	24,11	-8,318E-02	-8,567E-01	-2,77	-58,91
725	COMB4	0,00	-131,48	-13,14	-3,43	-2,853E-01	-6,71	-16,77
		2,13	-118,33	-13,14	-3,43	-2,853E-01	5,710E-01	11,15
		4,25	-105,19	-13,14	-3,43	-2,853E-01	7,85	39,08
726	COMB1	0,00	-43,93	9,352E-01	-3,38	-1,951E-01	-7,03	8,349E-01
		2,08	-29,26	9,352E-01	-3,38	-1,951E-01	-6,610E-03	-1,11
		4,15	-14,59	9,352E-01	-3,38	-1,951E-01	7,01	-3,05
726	COMB2	0,00	-18,67	6,85	-1,42	-2,727E-01	-4,01	9,87
		2,08	-7,67	6,85	-1,42	-2,727E-01	-1,06	-4,35
		4,15	3,33	6,85	-1,42	-2,727E-01	1,89	-18,57
726	COMB3	0,00	-24,36	7,25	-2,05	-3,033E-01	-5,36	10,28
		2,08	-11,52	7,25	-2,05	-3,033E-01	-1,12	-4,77
		4,15	1,32	7,25	-2,05	-3,033E-01	3,13	-19,82
726	COMB4	0,00	-49,67	-5,53	-3,06	-3,831E-02	-5,25	-8,31
		2,08	-36,83	-5,53	-3,06	-3,831E-02	1,11	3,17
		4,15	-24,00	-5,53	-3,06	-3,831E-02	7,46	14,65
728	COMB1	0,00	-311,18	-10,17	3,59	-2,21	6,05	-6,49
		1,40	-299,31	-10,17	3,59	-2,21	1,02	7,75
		2,80	-287,43	-10,17	3,59	-2,21	-4,01	21,99
728	COMB2	0,00	-13,18	28,14	9,54	-1,80	15,24	55,72
		1,40	-4,27	28,14	9,54	-1,80	1,88	16,33
		2,80	4,64	28,14	9,54	-1,80	-11,48	-23,06
728	COMB3	0,00	-55,91	27,67	10,26	-2,08	16,47	56,84
		1,40	-45,52	27,67	10,26	-2,08	2,10	18,10
		2,80	-35,12	27,67	10,26	-2,08	-12,27	-20,64
728	COMB4	0,00	-442,01	-42,38	-3,76	-1,78	-5,71	-64,72
		1,40	-431,62	-42,38	-3,76	-1,78	-4,460E-01	-5,39
		2,80	-421,23	-42,38	-3,76	-1,78	4,82	53,94
729	COMB1	0,00	-226,46	3,202E-01	1,98	-2,16	4,58	7,87
		2,55	-204,83	3,202E-01	1,98	-2,16	-4,844E-01	7,06
		5,10	-183,19	3,202E-01	1,98	-2,16	-5,55	6,24
729	COMB2	0,00	-31,76	27,82	5,83	-2,01	14,11	75,34
		2,55	-15,53	27,82	5,83	-2,01	-7,639E-01	4,41
		5,10	6,920E-01	27,82	5,83	-2,01	-15,64	-66,53
729	COMB3	0,00	-63,13	29,35	6,25	-2,30	15,10	80,46
		2,55	-44,21	29,35	6,25	-2,30	-8,427E-01	5,61
		5,10	-25,28	29,35	6,25	-2,30	-16,78	-69,24
729	COMB4	0,00	-301,82	-29,15	-2,62	-1,49	-6,70	-68,74
		2,55	-282,89	-29,15	-2,62	-1,49	-1,060E-02	5,60
		5,10	-263,97	-29,15	-2,62	-1,49	6,68	79,94
730	COMB1							

		0,00	-135,16	5,42	-7,849E-02	-6,524E-01	-9,933E-01	13,24
		2,13	-120,14	5,42	-7,849E-02	-6,524E-01	-8,266E-01	1,73
730	COMB2	4,25	-105,12	5,42	-7,849E-02	-6,524E-01	-6,598E-01	-9,78
		0,00	-38,56	21,68	3,20	-7,616E-01	4,81	38,30
		2,13	-27,29	21,68	3,20	-7,616E-01	-2,00	-7,77
730	COMB3	4,25	-16,03	21,68	3,20	-7,616E-01	-8,81	-53,83
		0,00	-58,32	23,39	3,27	-8,567E-01	4,80	41,70
		2,13	-45,17	23,39	3,27	-8,567E-01	-2,16	-8,01
730	COMB4	4,25	-32,02	23,39	3,27	-8,567E-01	-9,11	-57,71
		0,00	-159,36	-14,41	-3,15	-2,853E-01	-6,02	-19,58
		2,13	-146,22	-14,41	-3,15	-2,853E-01	6,620E-01	11,04
		4,25	-133,07	-14,41	-3,15	-2,853E-01	7,35	41,65
731	COMB1							
		0,00	-59,78	-1,51	-1,29	-1,951E-01	-2,95	-4,35
		2,08	-45,11	-1,51	-1,29	-1,951E-01	-2,677E-01	-1,21
731	COMB2	4,15	-30,44	-1,51	-1,29	-1,951E-01	2,41	1,93
		0,00	-29,50	5,69	6,984E-01	-2,727E-01	2,957E-01	7,36
		2,08	-18,49	5,69	6,984E-01	-2,727E-01	-1,15	-4,46
731	COMB3	4,15	-7,49	5,69	6,984E-01	-2,727E-01	-2,60	-16,27
		0,00	-38,09	5,57	4,960E-01	-3,033E-01	-1,953E-01	6,66
		2,08	-25,25	5,57	4,960E-01	-3,033E-01	-1,22	-4,90
731	COMB4	4,15	-12,42	5,57	4,960E-01	-3,033E-01	-2,25	-16,45
		0,00	-60,60	-7,34	-2,37	-3,831E-02	-4,19	-12,10
		2,08	-47,77	-7,34	-2,37	-3,831E-02	7,246E-01	3,13
		4,15	-34,93	-7,34	-2,37	-3,831E-02	5,64	18,37
733	COMB1							
		0,00	-619,93	-10,09	12,26	-2,90	18,55	-7,50
		1,40	-606,07	-10,09	12,26	-2,90	1,38	6,62
733	COMB2	2,80	-592,22	-10,09	12,26	-2,90	-15,79	20,74
		0,00	-512,85	63,76	9,08	-2,37	14,46	115,38
		1,40	-502,46	63,76	9,08	-2,37	1,76	26,12
733	COMB3	2,80	-492,07	63,76	9,08	-2,37	-10,95	-63,14
		0,00	-627,27	61,91	12,20	-2,74	19,49	113,24
		1,40	-615,14	61,91	12,20	-2,74	2,41	26,56
733	COMB4	2,80	-603,02	61,91	12,20	-2,74	-14,68	-60,12
		0,00	-349,10	-66,53	4,22	-2,34	4,53	-103,59
		1,40	-336,97	-66,53	4,22	-2,34	-1,37	-10,44
		2,80	-324,85	-66,53	4,22	-2,34	-7,28	82,71
734	COMB1							
		0,00	-458,35	8,57	5,61	-2,85	13,08	29,76
		2,55	-433,12	8,57	5,61	-2,85	-1,22	7,90
734	COMB2	5,10	-407,88	8,57	5,61	-2,85	-15,52	-13,96
		0,00	-362,64	58,99	6,07	-2,65	14,54	153,99
		2,55	-343,71	58,99	6,07	-2,65	-9,372E-01	3,57
734	COMB3	5,10	-324,78	58,99	6,07	-2,65	-16,42	-146,86
		0,00	-445,67	62,66	7,29	-3,03	17,33	165,20
		2,55	-423,58	62,66	7,29	-3,03	-1,25	5,43
734	COMB4	5,10	-401,50	62,66	7,29	-3,03	-19,83	-154,34
		0,00	-278,55	-47,55	1,20	-1,95	2,70	-115,98
		2,55	-256,46	-47,55	1,20	-1,95	-3,700E-01	5,26
		5,10	-234,38	-47,55	1,20	-1,95	-3,44	126,50
735	COMB1							
		0,00	-270,87	6,09	6,94	-9,193E-01	14,32	7,88
		2,13	-252,85	6,09	6,94	-9,193E-01	-4,148E-01	-5,06
735	COMB2	4,25	-234,82	6,09	6,94	-9,193E-01	-15,15	-18,00
		0,00	-199,36	43,09	5,07	-1,07	8,46	72,67
		2,13	-185,84	43,09	5,07	-1,07	-2,32	-18,91
735	COMB3	4,25	-172,32	43,09	5,07	-1,07	-13,09	-110,48
		0,00	-247,39	45,58	6,63	-1,21	11,65	76,45
		2,13	-231,62	45,58	6,63	-1,21	-2,44	-20,41
735	COMB4	4,25	-215,85	45,58	6,63	-1,21	-16,52	-117,28
		0,00	-181,48	-34,31	3,32	-4,021E-01	8,67	-60,97
		2,13	-165,71	-34,31	3,32	-4,021E-01	1,61	11,93
		4,25	-149,93	-34,31	3,32	-4,021E-01	-5,44	84,82
736	COMB1							
		0,00	-107,53	-10,09	7,60	-2,749E-01	14,69	-21,39
		2,08	-89,92	-10,09	7,60	-2,749E-01	-1,08	-4,529E-01
736	COMB2	4,15	-72,32	-10,09	7,60	-2,749E-01	-16,84	20,48
		0,00	-76,73	9,13	4,47	-3,843E-01	7,33	11,64
		2,08	-63,52	9,13	4,47	-3,843E-01	-1,96	-7,29
736	COMB3	4,15	-50,32	9,13	4,47	-3,843E-01	-11,24	-26,23
		0,00	-94,24	7,92	6,04	-4,274E-01	10,39	8,53
		2,08	-78,84	7,92	6,04	-4,274E-01	-2,15	-7,90
		4,15	-63,44	7,92	6,04	-4,274E-01	-14,69	-24,32

736	COMB4	0,00	-80,51	-23,10	5,11	-5,399E-02	10,87	-40,20
		2,08	-65,11	-23,10	5,11	-5,399E-02	2,588E-01	7,74
		4,15	-49,70	-23,10	5,11	-5,399E-02	-10,35	55,68
738	COMB1	0,00	-872,91	-45,57	3,06	-2,90	4,28	-64,97
		1,40	-859,06	-45,57	3,06	-2,90	-8,562E-03	-1,17
		2,80	-845,20	-45,57	3,06	-2,90	-4,29	62,62
738	COMB2	0,00	-624,49	49,51	9,03	-2,37	14,02	94,75
		1,40	-614,10	49,51	9,03	-2,37	1,38	25,44
		2,80	-603,71	49,51	9,03	-2,37	-11,27	-43,87
738	COMB3	0,00	-790,34	38,82	9,87	-2,74	15,20	77,23
		1,40	-778,22	38,82	9,87	-2,74	1,38	22,88
		2,80	-766,10	38,82	9,87	-2,74	-12,45	-31,48
738	COMB4	0,00	-554,19	-89,74	-4,91	-2,34	-8,04	-138,85
		1,40	-542,06	-89,74	-4,91	-2,34	-1,17	-13,21
		2,80	-529,94	-89,74	-4,91	-2,34	5,70	112,43
739	COMB1	0,00	-633,26	-3,00	2,45	-2,85	5,98	4,31
		2,55	-608,02	-3,00	2,45	-2,85	-2,715E-01	11,96
		5,10	-582,78	-3,00	2,45	-2,85	-6,52	19,60
739	COMB2	0,00	-442,58	52,00	6,02	-2,65	14,66	137,79
		2,55	-423,65	52,00	6,02	-2,65	-7,007E-01	5,20
		5,10	-404,72	52,00	6,02	-2,65	-16,06	-127,39
739	COMB3	0,00	-560,59	53,51	6,61	-3,03	16,11	144,39
		2,55	-538,50	53,51	6,61	-3,03	-7,480E-01	7,95
		5,10	-516,42	53,51	6,61	-3,03	-17,60	-128,49
739	COMB4	0,00	-420,42	-56,15	-2,54	-1,95	-6,25	-134,74
		2,55	-398,34	-56,15	-2,54	-1,95	2,368E-01	8,43
		5,10	-376,26	-56,15	-2,54	-1,95	6,72	151,61
740	COMB1	0,00	-371,09	-4,60	2,21	-9,193E-01	3,95	-14,67
		2,13	-353,06	-4,60	2,21	-9,193E-01	-7,477E-01	-4,89
		4,25	-335,04	-4,60	2,21	-9,193E-01	-5,45	4,89
740	COMB2	0,00	-249,50	37,38	4,40	-1,07	7,24	61,13
		2,13	-235,98	37,38	4,40	-1,07	-2,11	-18,29
		4,25	-222,46	37,38	4,40	-1,07	-11,46	-97,72
740	COMB3	0,00	-316,87	37,61	4,89	-1,21	8,10	60,07
		2,13	-301,10	37,61	4,89	-1,21	-2,28	-19,85
		4,25	-285,32	37,61	4,89	-1,21	-12,67	-99,78
740	COMB4	0,00	-262,06	-41,80	-1,25	-4,021E-01	-1,67	-76,84
		2,13	-246,29	-41,80	-1,25	-4,021E-01	9,943E-01	11,98
		4,25	-230,52	-41,80	-1,25	-4,021E-01	3,66	100,80
741	COMB1	0,00	-146,78	-20,98	2,91	-2,749E-01	5,11	-42,75
		2,08	-129,18	-20,98	2,91	-2,749E-01	-9,164E-01	7,912E-01
		4,15	-111,58	-20,98	2,91	-2,749E-01	-6,95	44,33
741	COMB2	0,00	-98,97	3,27	3,13	-3,843E-01	4,78	5,049E-01
		2,08	-85,77	3,27	3,13	-3,843E-01	-1,71	-6,28
		4,15	-72,57	3,27	3,13	-3,843E-01	-8,21	-13,06
741	COMB3	0,00	-123,38	-1,086E-01	3,67	-4,274E-01	5,71	-6,96
		2,08	-107,97	-1,086E-01	3,67	-4,274E-01	-1,91	-6,74
		4,15	-92,57	-1,086E-01	3,67	-4,274E-01	-9,53	-6,51
741	COMB4	0,00	-112,70	-31,25	9,984E-01	-5,399E-02	2,48	-56,06
		2,08	-97,30	-31,25	9,984E-01	-5,399E-02	4,086E-01	8,79
		4,15	-81,90	-31,25	9,984E-01	-5,399E-02	-1,66	73,64
743	COMB1	0,00	-956,47	-47,74	1,23	-2,90	2,75	-70,34
		1,40	-942,62	-47,74	1,23	-2,90	1,04	-3,50
		2,80	-928,76	-47,74	1,23	-2,90	-6,785E-01	63,34
743	COMB2	0,00	-700,45	46,81	7,87	-2,37	13,19	89,71
		1,40	-690,06	46,81	7,87	-2,37	2,17	24,18
		2,80	-679,66	46,81	7,87	-2,37	-8,85	-41,35
743	COMB3	0,00	-870,31	35,73	8,30	-2,74	14,02	71,42
		1,40	-858,18	35,73	8,30	-2,74	2,40	21,40
		2,80	-846,06	35,73	8,30	-2,74	-9,22	-28,62
743	COMB4	0,00	-642,77	-90,23	-5,92	-2,34	-8,97	-142,25
		1,40	-630,64	-90,23	-5,92	-2,34	-6,786E-01	-15,93
		2,80	-618,52	-90,23	-5,92	-2,34	7,61	110,39
744	COMB1	0,00	-712,77	-10,12	3,09	-2,85	5,97	-6,71
		2,55	-687,53	-10,12	3,09	-2,85	-1,92	19,10
		5,10	-662,30	-10,12	3,09	-2,85	-9,81	44,91
744	COMB2	0,00	-517,55	48,12	7,75	-2,65	16,79	130,56

		2,55	-498,62	48,12	7,75	-2,65	-2,97	7,86
		5,10	-479,69	48,12	7,75	-2,65	-22,72	-114,85
744	COMB3	0,00	-638,17	49,26	8,33	-3,03	17,99	136,53
		2,55	-616,08	49,26	8,33	-3,03	-3,26	10,92
		5,10	-594,00	49,26	8,33	-3,03	-24,51	-114,70
744	COMB4	0,00	-507,45	-65,78	-2,69	-1,95	-7,05	-148,37
		2,55	-485,36	-65,78	-2,69	-1,95	-1,865E-01	19,38
		5,10	-463,28	-65,78	-2,69	-1,95	6,68	187,12
745	COMB1	0,00	-432,32	-15,18	4,00	-9,193E-01	8,71	-36,40
		2,13	-414,29	-15,18	4,00	-9,193E-01	2,064E-01	-4,13
		4,25	-396,27	-15,18	4,00	-9,193E-01	-8,30	28,13
745	COMB2	0,00	-303,20	31,31	8,31	-1,07	16,55	50,46
		2,13	-289,68	31,31	8,31	-1,07	-1,11	-16,07
		4,25	-276,16	31,31	8,31	-1,07	-18,76	-82,60
745	COMB3	0,00	-374,57	31,21	8,91	-1,21	17,81	48,83
		2,13	-358,79	31,21	8,91	-1,21	-1,12	-17,48
		4,25	-343,02	31,21	8,91	-1,21	-20,04	-83,79
745	COMB4	0,00	-324,25	-56,72	-1,37	-4,021E-01	-1,53	-109,50
		2,13	-308,48	-56,72	-1,37	-4,021E-01	1,38	11,02
		4,25	-292,70	-56,72	-1,37	-4,021E-01	4,29	131,54
746	COMB1	0,00	-156,95	-6,85	4,333E-01	-2,749E-01	2,14	-31,06
		2,08	-139,35	-6,85	4,333E-01	-2,749E-01	1,24	-16,85
		4,15	-121,75	-6,85	4,333E-01	-2,749E-01	3,402E-01	-2,63
746	COMB2	0,00	-110,06	15,20	3,26	-3,843E-01	6,88	11,32
		2,08	-96,85	15,20	3,26	-3,843E-01	1,199E-01	-20,23
		4,15	-83,65	15,20	3,26	-3,843E-01	-6,64	-51,78
746	COMB3	0,00	-133,81	15,26	3,24	-4,274E-01	6,95	8,27
		2,08	-118,41	15,26	3,24	-4,274E-01	2,380E-01	-23,38
		4,15	-103,00	15,26	3,24	-4,274E-01	-6,48	-55,04
746	COMB4	0,00	-126,66	-26,90	-1,77	-5,399E-02	-1,75	-59,81
		2,08	-111,25	-26,90	-1,77	-5,399E-02	1,92	-3,99
		4,15	-95,85	-26,90	-1,77	-5,399E-02	5,59	51,84
748	COMB1	0,00	-988,13	-52,81	2,67	-2,90	3,52	-76,94
		1,40	-974,27	-52,81	2,67	-2,90	-2,090E-01	-3,01
		2,80	-960,42	-52,81	2,67	-2,90	-3,94	70,92
748	COMB2	0,00	-782,86	46,17	9,31	-2,37	13,98	86,22
		1,40	-772,47	46,17	9,31	-2,37	9,477E-01	21,58
		2,80	-762,07	46,17	9,31	-2,37	-12,09	-43,06
748	COMB3	0,00	-950,31	35,30	9,93	-2,74	14,93	67,60
		1,40	-938,18	35,30	9,93	-2,74	1,02	18,17
		2,80	-926,06	35,30	9,93	-2,74	-12,89	-31,25
748	COMB4	0,00	-647,41	-100,83	-5,02	-2,34	-8,55	-151,33
		1,40	-635,28	-100,83	-5,02	-2,34	-1,52	-10,17
		2,80	-623,16	-100,83	-5,02	-2,34	5,51	130,99
749	COMB1	0,00	-700,03	-36,53	2,57	-2,85	6,18	-52,04
		2,55	-674,79	-36,53	2,57	-2,85	-3,767E-01	41,10
		5,10	-649,55	-36,53	2,57	-2,85	-6,93	134,25
749	COMB2	0,00	-564,56	16,77	7,14	-2,65	16,84	79,26
		2,55	-545,63	16,77	7,14	-2,65	-1,36	36,49
		5,10	-526,70	16,77	7,14	-2,65	-19,56	-6,28
749	COMB3	0,00	-678,64	14,26	7,68	-3,03	18,12	79,56
		2,55	-656,56	14,26	7,68	-3,03	-1,47	43,21
		5,10	-634,47	14,26	7,68	-3,03	-21,06	6,86
749	COMB4	0,00	-469,09	-77,68	-3,06	-1,95	-6,96	-173,45
		2,55	-447,00	-77,68	-3,06	-1,95	8,521E-01	24,63
		5,10	-424,92	-77,68	-3,06	-1,95	8,66	222,70
750	COMB1	0,00	-367,17	-43,59	1,08	-9,193E-01	2,60	-106,93
		2,13	-349,14	-43,59	1,08	-9,193E-01	3,022E-01	-14,31
		4,25	-331,12	-43,59	1,08	-9,193E-01	-1,99	78,31
750	COMB2	0,00	-283,61	-7,00	5,37	-1,07	10,27	-42,81
		2,13	-270,09	-7,00	5,37	-1,07	-1,14	-27,94
		4,25	-256,57	-7,00	5,37	-1,07	-12,55	-13,07
750	COMB3	0,00	-343,18	-11,52	5,69	-1,21	10,92	-55,37
		2,13	-327,41	-11,52	5,69	-1,21	-1,17	-30,91
		4,25	-311,63	-11,52	5,69	-1,21	-13,26	-6,44
750	COMB4	0,00	-257,69	-63,65	-3,67	-4,021E-01	-6,12	-128,40
		2,13	-241,91	-63,65	-3,67	-4,021E-01	1,67	6,85
		4,25	-226,14	-63,65	-3,67	-4,021E-01	9,46	142,10

751	COMB1	0,00	-114,76	-8,50	-3,043E-01	-2,749E-01	-1,16	-43,02
		2,08	-97,16	-8,50	-3,043E-01	-2,749E-01	-5,320E-01	-25,37
		4,15	-79,55	-8,50	-3,043E-01	-2,749E-01	9,945E-02	-7,73
751	COMB2	0,00	-89,38	-2,132E-01	2,14	-3,843E-01	3,19	-24,85
		2,08	-76,17	-2,132E-01	2,14	-3,843E-01	-1,26	-24,41
		4,15	-62,97	-2,132E-01	2,14	-3,843E-01	-5,70	-23,97
751	COMB3	0,00	-106,59	-8,513E-01	2,17	-4,274E-01	3,14	-30,40
		2,08	-91,19	-8,513E-01	2,17	-4,274E-01	-1,37	-28,63
		4,15	-75,78	-8,513E-01	2,17	-4,274E-01	-5,87	-26,86
751	COMB4	0,00	-85,75	-14,40	-2,55	-5,399E-02	-4,83	-43,20
		2,08	-70,35	-14,40	-2,55	-5,399E-02	4,502E-01	-13,33
		4,15	-54,94	-14,40	-2,55	-5,399E-02	5,73	16,55
758	COMB1	0,00	-984,34	-57,64	3,193E-01	-2,90	1,91	-83,50
		1,40	-970,48	-57,64	3,193E-01	-2,90	1,47	-2,81
		2,80	-956,63	-57,64	3,193E-01	-2,90	1,02	77,88
758	COMB2	0,00	-778,23	42,97	7,26	-2,37	12,40	81,17
		1,40	-767,84	42,97	7,26	-2,37	2,24	21,01
		2,80	-757,45	42,97	7,26	-2,37	-7,92	-39,15
758	COMB3	0,00	-945,10	31,52	7,72	-2,74	13,25	61,72
		1,40	-932,98	31,52	7,72	-2,74	2,44	17,59
		2,80	-920,85	31,52	7,72	-2,74	-8,37	-26,54
758	COMB4	0,00	-646,03	-105,49	-7,41	-2,34	-10,10	-156,93
		1,40	-633,91	-105,49	-7,41	-2,34	2,674E-01	-9,24
		2,80	-621,78	-105,49	-7,41	-2,34	10,64	138,45
759	COMB1	0,00	-697,97	-38,69	1,461E-01	-2,85	5,368E-01	-57,06
		2,55	-672,73	-38,69	1,461E-01	-2,85	1,642E-01	41,62
		5,10	-647,49	-38,69	1,461E-01	-2,85	-2,083E-01	140,29
759	COMB2	0,00	-563,32	14,77	4,08	-2,65	10,44	74,60
		2,55	-544,39	14,77	4,08	-2,65	2,368E-02	36,93
		5,10	-525,46	14,77	4,08	-2,65	-10,39	-7,367E-01
759	COMB3	0,00	-677,15	11,97	4,34	-3,03	11,11	74,23
		2,55	-655,06	11,97	4,34	-3,03	5,343E-02	43,72
		5,10	-632,98	11,97	4,34	-3,03	-11,00	13,21
759	COMB4	0,00	-467,03	-79,18	-4,19	-1,95	-10,50	-176,90
		2,55	-444,95	-79,18	-4,19	-1,95	1,893E-01	25,02
		5,10	-422,87	-79,18	-4,19	-1,95	10,88	226,93
760	COMB1	0,00	-367,26	-43,79	1,432E-01	-9,193E-01	-1,44	-106,01
		2,13	-349,23	-43,79	1,432E-01	-9,193E-01	-1,74	-12,95
		4,25	-331,20	-43,79	1,432E-01	-9,193E-01	-2,05	80,10
760	COMB2	0,00	-283,83	-7,63	2,22	-1,07	1,72	-43,07
		2,13	-270,31	-7,63	2,22	-1,07	-2,99	-26,85
		4,25	-256,79	-7,63	2,22	-1,07	-7,70	-10,62
760	COMB3	0,00	-343,41	-12,20	2,40	-1,21	1,78	-55,57
		2,13	-327,63	-12,20	2,40	-1,21	-3,32	-29,64
		4,25	-311,86	-12,20	2,40	-1,21	-8,41	-3,71
760	COMB4	0,00	-257,64	-63,32	-2,32	-4,021E-01	-4,58	-126,60
		2,13	-241,87	-63,32	-2,32	-4,021E-01	3,491E-01	7,96
		4,25	-226,09	-63,32	-2,32	-4,021E-01	5,28	142,51
761	COMB1	0,00	-114,64	-8,57	6,075E-01	-2,749E-01	1,46	-43,03
		2,08	-97,04	-8,57	6,075E-01	-2,749E-01	1,974E-01	-25,25
		4,15	-79,43	-8,57	6,075E-01	-2,749E-01	-1,06	-7,47
761	COMB2	0,00	-89,20	-2,836E-01	1,59	-3,843E-01	1,95	-24,82
		2,08	-75,99	-2,836E-01	1,59	-3,843E-01	-1,34	-24,23
		4,15	-62,79	-2,836E-01	1,59	-3,843E-01	-4,63	-23,64
761	COMB3	0,00	-106,38	-9,304E-01	1,78	-4,274E-01	2,33	-30,36
		2,08	-90,98	-9,304E-01	1,78	-4,274E-01	-1,37	-28,43
		4,15	-75,58	-9,304E-01	1,78	-4,274E-01	-5,06	-26,50
761	COMB4	0,00	-85,77	-14,43	-9,111E-01	-5,399E-02	-2,505E-01	-43,25
		2,08	-70,36	-14,43	-9,111E-01	-5,399E-02	1,64	-13,30
		4,15	-54,96	-14,43	-9,111E-01	-5,399E-02	3,53	16,65
763	COMB1	0,00	-942,44	-61,92	1,65	-2,90	2,62	-89,73
		1,40	-928,58	-61,92	1,65	-2,90	3,041E-01	-3,05
		2,80	-914,72	-61,92	1,65	-2,90	-2,01	83,64
763	COMB2	0,00	-685,78	36,10	8,16	-2,37	12,85	74,01
		1,40	-675,39	36,10	8,16	-2,37	1,42	23,47
		2,80	-665,00	36,10	8,16	-2,37	-10,01	-27,07
763	COMB3	0,00	-853,49	23,24	8,79	-2,74	13,79	53,23
		1,40	-841,37	23,24	8,79	-2,74	1,49	20,69

763	COMB4	2,80	-829,24	23,24	8,79	-2,74	-10,82	-11,85
		0,00	-635,62	-102,55	-6,13	-2,34	-9,45	-158,01
		1,40	-623,49	-102,55	-6,13	-2,34	-8,625E-01	-14,43
		2,80	-611,37	-102,55	-6,13	-2,34	7,72	129,14
764	COMB1	0,00	-704,35	-16,91	-3,557E-01	-2,85	7,070E-01	-22,05
		2,55	-679,11	-16,91	-3,557E-01	-2,85	1,61	21,07
		5,10	-653,88	-16,91	-3,557E-01	-2,85	2,52	64,19
764	COMB2	0,00	-507,65	41,74	3,31	-2,65	9,85	115,08
		2,55	-488,72	41,74	3,31	-2,65	1,40	8,64
		5,10	-469,79	41,74	3,31	-2,65	-7,04	-97,80
764	COMB3	0,00	-626,84	41,97	3,52	-3,03	10,56	118,93
		2,55	-604,75	41,97	3,52	-3,03	1,59	11,91
		5,10	-582,67	41,97	3,52	-3,03	-7,39	-95,11
764	COMB4	0,00	-504,66	-70,37	-4,37	-1,95	-9,82	-157,62
		2,55	-482,57	-70,37	-4,37	-1,95	1,32	21,82
		5,10	-460,49	-70,37	-4,37	-1,95	12,45	201,26
765	COMB1	0,00	-430,95	-16,26	-2,80	-9,193E-01	-7,46	-34,78
		2,13	-412,92	-16,26	-2,80	-9,193E-01	-1,52	-2,380E-01
		4,25	-394,89	-16,26	-2,80	-9,193E-01	4,42	34,31
765	COMB2	0,00	-300,24	29,41	-7,880E-01	-1,07	-4,56	49,85
		2,13	-286,72	29,41	-7,880E-01	-1,07	-2,89	-12,65
		4,25	-273,20	29,41	-7,880E-01	-1,07	-1,21	-75,15
765	COMB3	0,00	-371,13	29,12	-8,973E-01	-1,21	-5,11	48,34
		2,13	-355,35	29,12	-8,973E-01	-1,21	-3,20	-13,55
		4,25	-339,58	29,12	-8,973E-01	-1,21	-1,30	-75,43
765	COMB4	0,00	-325,94	-56,51	-4,55	-4,021E-01	-8,99	-106,19
		2,13	-310,17	-56,51	-4,55	-4,021E-01	6,691E-01	13,90
		4,25	-294,39	-56,51	-4,55	-4,021E-01	10,33	133,99
766	COMB1	0,00	-157,32	-7,61	-2,016E-01	-2,749E-01	-2,08	-32,02
		2,08	-139,72	-7,61	-2,016E-01	-2,749E-01	-1,67	-16,23
		4,15	-122,11	-7,61	-2,016E-01	-2,749E-01	-1,25	-4,539E-01
766	COMB2	0,00	-109,67	14,51	4,701E-01	-3,843E-01	-1,94	10,63
		2,08	-96,47	14,51	4,701E-01	-3,843E-01	-2,91	-19,47
		4,15	-83,26	14,51	4,701E-01	-3,843E-01	-3,89	-49,57
766	COMB3	0,00	-133,45	14,46	7,050E-01	-4,274E-01	-1,73	7,47
		2,08	-118,04	14,46	7,050E-01	-4,274E-01	-3,20	-22,54
		4,15	-102,64	14,46	7,050E-01	-4,274E-01	-4,66	-52,54
766	COMB4	0,00	-127,63	-27,43	-1,78	-5,399E-02	-3,43	-60,68
		2,08	-112,22	-27,43	-1,78	-5,399E-02	2,577E-01	-3,77
		4,15	-96,82	-27,43	-1,78	-5,399E-02	3,95	53,15
768	COMB1	0,00	-852,24	-67,67	-2,191E-01	-2,90	1,08	-96,65
		1,40	-838,39	-67,67	-2,191E-01	-2,90	1,38	-1,92
		2,80	-824,53	-67,67	-2,191E-01	-2,90	1,69	92,81
768	COMB2	0,00	-605,39	32,68	7,16	-2,37	12,14	68,93
		1,40	-595,00	32,68	7,16	-2,37	2,12	23,18
		2,80	-584,60	32,68	7,16	-2,37	-7,91	-22,58
768	COMB3	0,00	-768,47	19,22	7,38	-2,74	12,74	47,35
		1,40	-756,34	19,22	7,38	-2,74	2,41	20,44
		2,80	-744,22	19,22	7,38	-2,74	-7,91	-6,48
768	COMB4	0,00	-539,93	-108,81	-7,37	-2,34	-10,53	-164,40
		1,40	-527,81	-108,81	-7,37	-2,34	-2,148E-01	-12,07
		2,80	-515,68	-108,81	-7,37	-2,34	10,10	140,27
769	COMB1	0,00	-624,44	-14,60	3,040E-01	-2,85	6,976E-01	-20,45
		2,55	-599,20	-14,60	3,040E-01	-2,85	-7,763E-02	16,78
		5,10	-573,96	-14,60	3,040E-01	-2,85	-8,529E-01	54,01
769	COMB2	0,00	-433,07	40,85	4,88	-2,65	11,81	112,04
		2,55	-414,14	40,85	4,88	-2,65	-6,288E-01	7,87
		5,10	-395,21	40,85	4,88	-2,65	-13,07	-96,30
769	COMB3	0,00	-549,82	40,79	5,08	-3,03	12,27	115,19
		2,55	-527,73	40,79	5,08	-3,03	-6,798E-01	11,18
		5,10	-505,65	40,79	5,08	-3,03	-13,63	-92,84
769	COMB4	0,00	-415,80	-63,73	-4,33	-1,95	-10,45	-148,87
		2,55	-393,72	-63,73	-4,33	-1,95	5,840E-01	13,65
		5,10	-371,63	-63,73	-4,33	-1,95	11,62	176,17
770	COMB1	0,00	-370,32	-6,66	-1,14	-9,193E-01	-2,83	-13,71
		2,13	-352,29	-6,66	-1,14	-9,193E-01	-4,041E-01	4,378E-01
		4,25	-334,27	-6,66	-1,14	-9,193E-01	2,03	14,59
770	COMB2							

		0,00	-247,38	33,74	2,50	-1,07	3,50	58,09
		2,13	-233,86	33,74	2,50	-1,07	-1,81	-13,60
		4,25	-220,34	33,74	2,50	-1,07	-7,12	-85,30
770	COMB3							
		0,00	-314,57	33,61	2,45	-1,21	3,27	56,96
		2,13	-298,80	33,61	2,45	-1,21	-1,93	-14,46
		4,25	-283,02	33,61	2,45	-1,21	-7,13	-85,89
770	COMB4							
		0,00	-263,03	-41,40	-4,21	-4,021E-01	-7,73	-72,06
		2,13	-247,26	-41,40	-4,21	-4,021E-01	1,21	15,92
		4,25	-231,48	-41,40	-4,21	-4,021E-01	10,15	103,90
771	COMB1							
		0,00	-146,86	-21,07	-2,87	-2,749E-01	-5,59	-41,79
		2,08	-129,26	-21,07	-2,87	-2,749E-01	3,602E-01	1,93
		4,15	-111,65	-21,07	-2,87	-2,749E-01	6,31	45,64
771	COMB2							
		0,00	-98,72	2,90	-3,813E-01	-3,843E-01	-1,71	1,09
		2,08	-85,52	2,90	-3,813E-01	-3,843E-01	-9,194E-01	-4,92
		4,15	-72,32	2,90	-3,813E-01	-3,843E-01	-1,282E-01	-10,93
771	COMB3							
		0,00	-123,12	-5,074E-01	-7,830E-01	-4,274E-01	-2,53	-6,27
		2,08	-107,72	-5,074E-01	-7,830E-01	-4,274E-01	-9,025E-01	-5,21
		4,15	-92,31	-5,074E-01	-7,830E-01	-4,274E-01	7,223E-01	-4,16
771	COMB4							
		0,00	-113,11	-31,00	-3,82	-5,399E-02	-6,49	-55,07
		2,08	-97,71	-31,00	-3,82	-5,399E-02	1,43	9,26
		4,15	-82,31	-31,00	-3,82	-5,399E-02	9,36	73,59
773	COMB1							
		0,00	-583,28	-40,84	-10,86	-2,90	-14,91	-51,92
		1,40	-569,43	-40,84	-10,86	-2,90	3,004E-01	5,25
		2,80	-555,57	-40,84	-10,86	-2,90	15,51	62,43
773	COMB2							
		0,00	-444,76	40,67	-4,077E-01	-2,37	2,53	79,35
		1,40	-434,37	40,67	-4,077E-01	-2,37	3,10	22,41
		2,80	-423,98	40,67	-4,077E-01	-2,37	3,67	-34,52
773	COMB3							
		0,00	-552,57	34,98	-2,98	-2,74	-1,33	71,53
		1,40	-540,45	34,98	-2,98	-2,74	2,84	22,55
		2,80	-528,33	34,98	-2,98	-2,74	7,01	-26,42
773	COMB4							
		0,00	-359,63	-93,41	-11,00	-2,34	-16,32	-139,61
		1,40	-347,51	-93,41	-11,00	-2,34	-9,267E-01	-8,83
		2,80	-335,38	-93,41	-11,00	-2,34	14,47	121,95
774	COMB1							
		0,00	-442,67	-7,97	-3,65	-2,85	-8,32	-5,16
		2,55	-417,43	-7,97	-3,65	-2,85	9,967E-01	15,15
		5,10	-392,19	-7,97	-3,65	-2,85	10,32	35,46
774	COMB2							
		0,00	-325,53	43,41	1,20	-2,65	2,99	118,41
		2,55	-306,60	43,41	1,20	-2,65	-7,232E-02	7,72
		5,10	-287,67	43,41	1,20	-2,65	-3,13	-102,97
774	COMB3							
		0,00	-405,34	44,85	5,181E-01	-3,03	1,49	124,78
		2,55	-383,25	44,85	5,181E-01	-3,03	1,730E-01	10,43
		5,10	-361,17	44,85	5,181E-01	-3,03	-1,15	-103,93
774	COMB4							
		0,00	-291,40	-58,68	-5,59	-1,95	-13,19	-136,67
		2,55	-269,32	-58,68	-5,59	-1,95	1,06	12,95
		5,10	-247,23	-58,68	-5,59	-1,95	15,32	162,58
775	COMB1							
		0,00	-268,38	2,89	-6,54	-9,193E-01	-14,98	8,20
		2,13	-250,35	2,89	-6,54	-9,193E-01	-1,09	2,07
		4,25	-232,32	2,89	-6,54	-9,193E-01	12,80	-4,06
775	COMB2							
		0,00	-186,64	37,86	-1,60	-1,07	-6,07	67,92
		2,13	-173,12	37,86	-1,60	-1,07	-2,67	-12,54
		4,25	-159,60	37,86	-1,60	-1,07	7,190E-01	-93,00
775	COMB3							
		0,00	-233,82	39,81	-2,95	-1,21	-9,20	71,50
		2,13	-218,05	39,81	-2,95	-1,21	-2,94	-13,10
		4,25	-202,28	39,81	-2,95	-1,21	3,33	-97,71
775	COMB4							
		0,00	-190,67	-34,14	-6,30	-4,021E-01	-12,26	-55,46
		2,13	-174,89	-34,14	-6,30	-4,021E-01	1,12	17,10
		4,25	-159,12	-34,14	-6,30	-4,021E-01	14,51	89,65
776	COMB1							
		0,00	-107,58	-10,26	-7,74	-2,749E-01	-15,55	-20,01
		2,08	-89,98	-10,26	-7,74	-2,749E-01	5,102E-01	1,27
		4,15	-72,37	-10,26	-7,74	-2,749E-01	16,57	22,56
776	COMB2							
		0,00	-73,89	8,52	-3,66	-3,843E-01	-8,36	12,45
		2,08	-60,69	8,52	-3,66	-3,843E-01	-7,595E-01	-5,24
		4,15	-47,49	8,52	-3,66	-3,843E-01	6,84	-22,93
776	COMB3							
		0,00	-91,27	7,27	-5,21	-4,274E-01	-11,56	9,49
		2,08	-75,87	7,27	-5,21	-4,274E-01	-7,548E-01	-5,59
		4,15	-60,47	7,27	-5,21	-4,274E-01	10,05	-20,67
776	COMB4							
		0,00	-83,57	-22,76	-6,20	-5,399E-02	-11,20	-38,77
		2,08	-68,16	-22,76	-6,20	-5,399E-02	1,65	8,45
		4,15	-52,76	-22,76	-6,20	-5,399E-02	14,51	55,67

825	COMB1	0,00	-674,32	43,53	6,46	-2,90	6,38	100,62
		1,40	-660,46	43,53	6,46	-2,90	-2,67	39,68
		2,80	-646,60	43,53	6,46	-2,90	-11,71	-21,26
825	COMB2	0,00	-500,75	51,03	5,96	-2,37	7,58	118,33
		1,40	-490,36	51,03	5,96	-2,37	-7,642E-01	46,90
		2,80	-479,97	51,03	5,96	-2,37	-9,11	-24,54
825	COMB3	0,00	-625,02	62,50	8,06	-2,74	10,18	145,17
		1,40	-612,89	62,50	8,06	-2,74	-1,10	57,67
		2,80	-600,77	62,50	8,06	-2,74	-12,38	-29,82
825	COMB4	0,00	-428,63	-2,38	-6,143E-01	-2,34	-4,22	-7,15
		1,40	-416,50	-2,38	-6,143E-01	-2,34	-3,36	-3,82
		2,80	-404,38	-2,38	-6,143E-01	-2,34	-2,50	-4,803E-01
826	COMB1	0,00	-495,11	14,14	4,34	-2,85	11,73	37,02
		2,55	-469,87	14,14	4,34	-2,85	6,601E-01	9,689E-01
		5,10	-444,63	14,14	4,34	-2,85	-10,41	-35,08
826	COMB2	0,00	-362,30	40,93	4,56	-2,65	11,68	108,87
		2,55	-343,38	40,93	4,56	-2,65	4,096E-02	4,49
		5,10	-324,45	40,93	4,56	-2,65	-11,60	-99,89
826	COMB3	0,00	-452,00	44,69	5,71	-3,03	14,57	118,58
		2,55	-429,91	44,69	5,71	-3,03	9,521E-03	4,63
		5,10	-407,83	44,69	5,71	-3,03	-14,55	-109,32
826	COMB4	0,00	-325,64	-21,42	1,900E-01	-1,95	1,92	-57,01
		2,55	-303,56	-21,42	1,900E-01	-1,95	1,43	-2,40
		5,10	-281,47	-21,42	1,900E-01	-1,95	9,479E-01	52,21
827	COMB1	0,00	-286,09	13,78	7,93	-9,193E-01	17,73	27,47
		2,13	-268,06	13,78	7,93	-9,193E-01	8,769E-01	-1,82
		4,25	-250,03	13,78	7,93	-9,193E-01	-15,97	-31,11
827	COMB2	0,00	-203,25	28,47	5,22	-1,07	10,15	39,62
		2,13	-189,73	28,47	5,22	-1,07	-9,486E-01	-20,88
		4,25	-176,21	28,47	5,22	-1,07	-12,05	-81,39
827	COMB3	0,00	-254,27	32,15	6,99	-1,21	13,91	46,40
		2,13	-238,50	32,15	6,99	-1,21	-9,382E-01	-21,91
		4,25	-222,72	32,15	6,99	-1,21	-15,79	-90,23
827	COMB4	0,00	-196,63	-11,32	4,35	-4,021E-01	11,77	-5,86
		2,13	-180,86	-11,32	4,35	-4,021E-01	2,53	18,19
		4,25	-165,09	-11,32	4,35	-4,021E-01	-6,71	42,23
828	COMB1	0,00	-90,93	20,12	7,48	-2,749E-01	16,66	21,73
		2,08	-73,33	20,12	7,48	-2,749E-01	1,14	-20,02
		4,15	-55,73	20,12	7,48	-2,749E-01	-14,38	-61,76
828	COMB2	0,00	-67,25	17,78	4,45	-3,843E-01	8,90	14,07
		2,08	-54,05	17,78	4,45	-3,843E-01	-3,363E-01	-22,83
		4,15	-40,84	17,78	4,45	-3,843E-01	-9,57	-59,73
828	COMB3	0,00	-81,88	21,68	5,98	-4,274E-01	12,32	18,23
		2,08	-66,47	21,68	5,98	-4,274E-01	-9,747E-02	-26,76
		4,15	-51,07	21,68	5,98	-4,274E-01	-12,51	-71,75
828	COMB4	0,00	-66,86	9,60	5,04	-5,399E-02	12,07	14,89
		2,08	-51,46	9,60	5,04	-5,399E-02	1,61	-5,02
		4,15	-36,06	9,60	5,04	-5,399E-02	-8,85	-24,93
830	COMB1	0,00	-983,66	64,69	-3,26	-2,90	-5,58	148,22
		1,40	-969,80	64,69	-3,26	-2,90	-1,01	57,65
		2,80	-955,94	64,69	-3,26	-2,90	3,56	-32,91
830	COMB2	0,00	-648,63	54,98	4,40	-2,37	6,15	128,42
		1,40	-638,24	54,98	4,40	-2,37	-6,269E-03	51,44
		2,80	-627,84	54,98	4,40	-2,37	-6,16	-25,54
830	COMB3	0,00	-835,31	73,36	4,52	-2,74	6,15	170,23
		1,40	-823,19	73,36	4,52	-2,74	-1,853E-01	67,53
		2,80	-811,06	73,36	4,52	-2,74	-6,52	-35,17
830	COMB4	0,00	-671,80	8,54	-10,84	-2,34	-16,47	18,69
		1,40	-659,67	8,54	-10,84	-2,34	-1,30	6,73
		2,80	-647,55	8,54	-10,84	-2,34	13,88	-5,23
831	COMB1	0,00	-696,78	15,34	-2,105E-01	-2,85	4,678E-01	35,68
		2,55	-671,54	15,34	-2,105E-01	-2,85	1,00	-3,44
		5,10	-646,30	15,34	-2,105E-01	-2,85	1,54	-42,56
831	COMB2	0,00	-460,12	41,26	3,64	-2,65	9,27	107,42
		2,55	-441,19	41,26	3,64	-2,65	-4,707E-03	2,20
		5,10	-422,26	41,26	3,64	-2,65	-9,28	-103,01
831	COMB3	0,00	-590,29	45,33	3,91	-3,03	10,07	116,79

		2,55	-568,21	45,33	3,91	-3,03	8,897E-02	1,21
		5,10	-546,12	45,33	3,91	-3,03	-9,89	-114,37
831	COMB4	0,00	-483,87	-20,55	-4,63	-1,95	-10,16	-57,10
		2,55	-461,79	-20,55	-4,63	-1,95	1,65	-4,70
		5,10	-439,70	-20,55	-4,63	-1,95	13,46	47,70
832	COMB1	0,00	-394,18	17,90	1,95	-9,193E-01	4,98	40,34
		2,13	-376,15	17,90	1,95	-9,193E-01	8,387E-01	2,31
		4,25	-358,12	17,90	1,95	-9,193E-01	-3,31	-35,73
832	COMB2	0,00	-259,37	30,53	3,80	-1,07	7,39	46,70
		2,13	-245,85	30,53	3,80	-1,07	-6,808E-01	-18,17
		4,25	-232,33	30,53	3,80	-1,07	-8,75	-83,03
832	COMB3	0,00	-331,61	35,14	4,29	-1,21	8,46	56,23
		2,13	-315,84	35,14	4,29	-1,21	-6,439E-01	-18,45
		4,25	-300,07	35,14	4,29	-1,21	-9,75	-93,13
832	COMB4	0,00	-280,31	-8,61	-1,28	-4,021E-01	-5,908E-01	2,85
		2,13	-264,53	-8,61	-1,28	-4,021E-01	2,12	21,15
		4,25	-248,76	-8,61	-1,28	-4,021E-01	4,83	39,45
833	COMB1	0,00	-117,38	28,96	3,54	-2,749E-01	6,85	34,15
		2,08	-99,78	28,96	3,54	-2,749E-01	-4,884E-01	-25,95
		4,15	-82,18	28,96	3,54	-2,749E-01	-7,83	-86,05
833	COMB2	0,00	-83,49	22,64	3,71	-3,843E-01	6,55	21,11
		2,08	-70,28	22,64	3,71	-3,843E-01	-1,16	-25,87
		4,15	-57,08	22,64	3,71	-3,843E-01	-8,87	-72,84
833	COMB3	0,00	-102,56	28,28	4,41	-4,274E-01	7,84	27,79
		2,08	-87,16	28,28	4,41	-4,274E-01	-1,30	-30,88
		4,15	-71,76	28,28	4,41	-4,274E-01	-10,45	-89,56
833	COMB4	0,00	-88,31	16,21	1,16	-5,399E-02	2,99	23,69
		2,08	-72,91	16,21	1,16	-5,399E-02	5,850E-01	-9,96
		4,15	-57,50	16,21	1,16	-5,399E-02	-1,82	-43,60
835	COMB1	0,00	-1184,46	51,00	-7,79	-2,90	-9,08	137,45
		1,40	-1170,60	51,00	-7,79	-2,90	1,82	66,05
		2,80	-1156,75	51,00	-7,79	-2,90	12,73	-5,35
835	COMB2	0,00	-838,88	43,10	5,042E-01	-2,37	3,23	118,94
		1,40	-828,49	43,10	5,042E-01	-2,37	2,52	58,60
		2,80	-818,10	43,10	5,042E-01	-2,37	1,82	-1,74
835	COMB3	0,00	-1052,26	59,90	-2,617E-01	-2,74	2,50	159,49
		1,40	-1040,14	59,90	-2,617E-01	-2,74	2,87	75,64
		2,80	-1028,01	59,90	-2,617E-01	-2,74	3,24	-8,22
835	COMB4	0,00	-807,47	-2,64	-13,03	-2,34	-18,12	10,10
		1,40	-795,34	-2,64	-13,03	-2,34	1,201E-01	13,79
		2,80	-783,22	-2,64	-13,03	-2,34	18,36	17,48
838	COMB1	0,00	-126,70	16,68	-2,44	-2,749E-01	-5,31	22,65
		2,08	-109,10	16,68	-2,44	-2,749E-01	-2,409E-01	-11,96
		4,15	-91,49	16,68	-2,44	-2,749E-01	4,83	-46,56
838	COMB2	0,00	-94,53	18,52	3,767E-01	-3,843E-01	1,084E-01	25,40
		2,08	-81,33	18,52	3,767E-01	-3,843E-01	-6,733E-01	-13,03
		4,15	-68,13	18,52	3,767E-01	-3,843E-01	-1,46	-51,46
838	COMB3	0,00	-113,01	21,70	-1,960E-01	-4,274E-01	-1,25	29,48
		2,08	-97,60	21,70	-1,960E-01	-4,274E-01	-8,439E-01	-15,54
		4,15	-82,20	21,70	-1,960E-01	-4,274E-01	-4,373E-01	-60,56
838	COMB4	0,00	-100,35	5,01	-2,89	-5,399E-02	-5,21	7,55
		2,08	-84,95	5,01	-2,89	-5,399E-02	7,866E-01	-2,84
		4,15	-69,54	5,01	-2,89	-5,399E-02	6,78	-13,23
840	COMB1	0,00	-1148,94	72,47	-4,91	-2,90	-7,57	146,90
		1,40	-1135,09	72,47	-4,91	-2,90	-6,931E-01	45,44
		2,80	-1121,23	72,47	-4,91	-2,90	6,18	-56,02
840	COMB2	0,00	-758,98	64,89	1,81	-2,37	3,73	129,05
		1,40	-748,59	64,89	1,81	-2,37	1,19	38,20
		2,80	-738,20	64,89	1,81	-2,37	-1,34	-52,64
840	COMB3	0,00	-954,75	84,97	1,43	-2,74	3,21	171,11
		1,40	-942,63	84,97	1,43	-2,74	1,20	52,16
		2,80	-930,50	84,97	1,43	-2,74	-8,005E-01	-66,79
840	COMB4	0,00	-875,84	8,88	-9,90	-2,34	-16,32	14,43
		1,40	-863,72	8,88	-9,90	-2,34	-2,46	1,99
		2,80	-851,59	8,88	-9,90	-2,34	11,40	-10,44
843	COMB1	0,00	-82,68	-7,62	-1,11	-2,749E-01	-2,20	-33,00
		2,08	-65,07	-7,62	-1,11	-2,749E-01	1,159E-01	-17,19
		4,15	-47,47	-7,62	-1,11	-2,749E-01	2,43	-1,38

843	COMB2	0,00	-63,45	-9,54	4,602E-01	-3,843E-01	1,613E-01	-41,15
		2,08	-50,25	-9,54	4,602E-01	-3,843E-01	-7,938E-01	-21,35
		4,15	-37,04	-9,54	4,602E-01	-3,843E-01	-1,75	-1,55
843	COMB3	0,00	-74,30	-11,21	2,880E-01	-4,274E-01	-2,342E-01	-48,33
		2,08	-58,89	-11,21	2,880E-01	-4,274E-01	-8,318E-01	-25,07
		4,15	-43,49	-11,21	2,880E-01	-4,274E-01	-1,43	-1,80
843	COMB4	0,00	-69,00	-4,672E-01	-1,93	-5,399E-02	-2,95	-2,37
		2,08	-53,60	-4,672E-01	-1,93	-5,399E-02	1,06	-1,40
		4,15	-38,19	-4,672E-01	-1,93	-5,399E-02	5,07	-4,298E-01
845	COMB1	0,00	-1148,53	73,19	-5,57	-2,90	-7,78	144,30
		1,40	-1134,67	73,19	-5,57	-2,90	1,318E-02	41,83
		2,80	-1120,81	73,19	-5,57	-2,90	7,81	-60,64
845	COMB2	0,00	-755,36	65,43	1,54	-2,37	3,82	126,75
		1,40	-744,97	65,43	1,54	-2,37	1,65	35,15
		2,80	-734,58	65,43	1,54	-2,37	-5,088E-01	-56,46
845	COMB3	0,00	-950,91	85,60	1,17	-2,74	3,37	168,48
		1,40	-938,79	85,60	1,17	-2,74	1,72	48,64
		2,80	-926,67	85,60	1,17	-2,74	7,991E-02	-71,21
845	COMB4	0,00	-878,95	9,51	-11,05	-2,34	-17,13	12,52
		1,40	-866,83	9,51	-11,05	-2,34	-1,66	-7,970E-01
		2,80	-854,71	9,51	-11,05	-2,34	13,81	-14,12
848	COMB1	0,00	-82,83	-7,09	9,104E-01	-2,749E-01	2,27	-30,86
		2,08	-65,23	-7,09	9,104E-01	-2,749E-01	3,840E-01	-16,14
		4,15	-47,63	-7,09	9,104E-01	-2,749E-01	-1,51	-1,42
848	COMB2	0,00	-62,66	-9,03	2,34	-3,843E-01	4,34	-39,07
		2,08	-49,46	-9,03	2,34	-3,843E-01	-5,278E-01	-20,33
		4,15	-36,25	-9,03	2,34	-3,843E-01	-5,39	-1,60
848	COMB3	0,00	-73,48	-10,63	2,64	-4,274E-01	4,96	-45,97
		2,08	-58,08	-10,63	2,64	-4,274E-01	-5,119E-01	-23,91
		4,15	-42,67	-10,63	2,64	-4,274E-01	-5,98	-1,86
848	COMB4	0,00	-70,09	-1,334E-01	-1,34	-5,399E-02	-1,63	-9,932E-01
		2,08	-54,69	-1,334E-01	-1,34	-5,399E-02	1,16	-7,165E-01
		4,15	-39,28	-1,334E-01	-1,34	-5,399E-02	3,94	-4,397E-01
850	COMB1	0,00	-1193,54	71,87	-3,17	-2,90	-6,62	140,53
		1,40	-1179,68	71,87	-3,17	-2,90	-2,18	39,92
		2,80	-1165,83	71,87	-3,17	-2,90	2,26	-60,70
850	COMB2	0,00	-801,07	58,91	3,67	-2,37	4,91	120,31
		1,40	-790,68	58,91	3,67	-2,37	-2,216E-01	37,85
		2,80	-780,29	58,91	3,67	-2,37	-5,35	-44,62
850	COMB3	0,00	-1013,36	78,32	3,68	-2,74	4,67	161,20
		1,40	-1001,24	78,32	3,68	-2,74	-4,878E-01	51,56
		2,80	-989,11	78,32	3,68	-2,74	-5,64	-58,09
850	COMB4	0,00	-862,25	15,46	-9,58	-2,34	-16,54	13,78
		1,40	-850,12	15,46	-9,58	-2,34	-3,13	-7,87
		2,80	-838,00	15,46	-9,58	-2,34	10,28	-29,51
853	COMB1	0,00	-126,13	18,38	2,16	-2,749E-01	5,24	29,20
		2,08	-108,53	18,38	2,16	-2,749E-01	7,510E-01	-8,93
		4,15	-90,92	18,38	2,16	-2,749E-01	-3,74	-47,06
853	COMB2	0,00	-94,62	19,85	2,49	-3,843E-01	4,40	30,67
		2,08	-81,42	19,85	2,49	-3,843E-01	-7,662E-01	-10,52
		4,15	-68,22	19,85	2,49	-3,843E-01	-5,93	-51,70
853	COMB3	0,00	-113,05	23,24	3,18	-4,274E-01	5,97	35,58
		2,08	-97,65	23,24	3,18	-4,274E-01	-6,226E-01	-12,64
		4,15	-82,25	23,24	3,18	-4,274E-01	-7,22	-60,85
853	COMB4	0,00	-99,31	6,44	-5,715E-01	-5,399E-02	3,858E-01	12,93
		2,08	-83,90	6,44	-5,715E-01	-5,399E-02	1,57	-4,385E-01
		4,15	-68,50	6,44	-5,715E-01	-5,399E-02	2,76	-13,80
855	COMB1	0,00	-971,77	54,08	-8,64	-2,90	-10,81	127,22
		1,40	-957,91	54,08	-8,64	-2,90	1,29	51,51
		2,80	-944,05	54,08	-8,64	-2,90	13,39	-24,21
855	COMB2	0,00	-633,97	47,55	1,13	-2,37	2,93	111,21
		1,40	-623,58	47,55	1,13	-2,37	1,35	44,65
		2,80	-613,18	47,55	1,13	-2,37	-2,337E-01	-21,91
855	COMB3	0,00	-818,88	64,62	2,364E-01	-2,74	1,95	150,33
		1,40	-806,75	64,62	2,364E-01	-2,74	1,62	59,86
		2,80	-794,63	64,62	2,364E-01	-2,74	1,29	-30,60
855	COMB4	0,00	-667,42	-1,28	-14,76	-2,34	-20,30	1,85
		1,40	-655,30	-1,28	-14,76	-2,34	3,605E-01	3,64

		2,80	-643,18	-1,28	-14,76	-2,34	21,02	5,43
856	COMB1	0,00	-693,50	7,67	-3,90	-2,85	-8,48	23,85
		2,55	-668,26	7,67	-3,90	-2,85	1,46	4,30
		5,10	-643,03	7,67	-3,90	-2,85	11,40	-15,24
856	COMB2	0,00	-453,00	34,01	1,35	-2,65	3,78	93,43
		2,55	-434,07	34,01	1,35	-2,65	3,398E-01	6,71
		5,10	-415,14	34,01	1,35	-2,65	-3,10	-80,01
856	COMB3	0,00	-582,53	37,04	9,628E-01	-3,03	2,93	101,06
		2,55	-560,45	37,04	9,628E-01	-3,03	4,776E-01	6,62
		5,10	-538,37	37,04	9,628E-01	-3,03	-1,98	-87,82
856	COMB4	0,00	-485,89	-25,69	-7,43	-1,95	-16,87	-62,07
		2,55	-463,81	-25,69	-7,43	-1,95	2,09	3,44
		5,10	-441,72	-25,69	-7,43	-1,95	21,05	68,95
857	COMB1	0,00	-392,99	16,82	-3,10	-9,193E-01	-5,81	43,10
		2,13	-374,96	16,82	-3,10	-9,193E-01	7,838E-01	7,36
		4,25	-356,94	16,82	-3,10	-9,193E-01	7,38	-28,39
857	COMB2	0,00	-255,59	28,62	5,289E-01	-1,07	4,366E-01	47,28
		2,13	-242,07	28,62	5,289E-01	-1,07	-6,872E-01	-13,53
		4,25	-228,54	28,62	5,289E-01	-1,07	-1,81	-74,33
857	COMB3	0,00	-327,54	33,04	1,535E-01	-1,21	-3,252E-01	57,08
		2,13	-311,76	33,04	1,535E-01	-1,21	-6,514E-01	-13,13
		4,25	-295,99	33,04	1,535E-01	-1,21	-9,776E-01	-83,35
857	COMB4	0,00	-282,31	-8,40	-5,17	-4,021E-01	-8,98	6,83
		2,13	-266,53	-8,40	-5,17	-4,021E-01	2,02	24,67
		4,25	-250,76	-8,40	-5,17	-4,021E-01	13,01	42,52
858	COMB1	0,00	-117,38	29,34	-3,79	-2,749E-01	-6,83	36,77
		2,08	-99,77	29,34	-3,79	-2,749E-01	1,03	-24,11
		4,15	-82,17	29,34	-3,79	-2,749E-01	8,89	-84,99
858	COMB2	0,00	-82,61	22,95	-1,15	-3,843E-01	-2,50	23,98
		2,08	-69,41	22,95	-1,15	-3,843E-01	-1,117E-01	-23,64
		4,15	-56,21	22,95	-1,15	-3,843E-01	2,27	-71,25
858	COMB3	0,00	-101,65	28,63	-1,74	-4,274E-01	-3,59	31,03
		2,08	-86,24	28,63	-1,74	-4,274E-01	1,697E-02	-28,38
		4,15	-70,84	28,63	-1,74	-4,274E-01	3,62	-87,80
858	COMB4	0,00	-89,22	16,52	-4,26	-5,399E-02	-7,19	25,03
		2,08	-73,81	16,52	-4,26	-5,399E-02	1,66	-9,24
		4,15	-58,41	16,52	-4,26	-5,399E-02	10,50	-43,51
860	COMB1	0,00	-669,27	24,67	-14,24	-2,90	-17,52	68,84
		1,40	-655,42	24,67	-14,24	-2,90	2,41	34,31
		2,80	-641,56	24,67	-14,24	-2,90	22,34	-2,290E-01
860	COMB2	0,00	-461,07	37,70	-3,56	-2,37	-2,23	92,51
		1,40	-450,68	37,70	-3,56	-2,37	2,75	39,73
		2,80	-440,29	37,70	-3,56	-2,37	7,73	-13,05
860	COMB3	0,00	-582,91	46,85	-6,21	-2,74	-5,54	115,27
		1,40	-570,79	46,85	-6,21	-2,74	3,16	49,68
		2,80	-558,67	46,85	-6,21	-2,74	11,86	-15,92
860	COMB4	0,00	-461,89	-19,74	-14,83	-2,34	-19,91	-32,86
		1,40	-449,76	-19,74	-14,83	-2,34	8,526E-01	-5,23
		2,80	-437,64	-19,74	-14,83	-2,34	21,61	22,41
861	COMB1	0,00	-491,35	3,66	-7,05	-2,85	-15,95	17,92
		2,55	-466,11	3,66	-7,05	-2,85	2,03	8,58
		5,10	-440,87	3,66	-7,05	-2,85	20,02	-7,524E-01
861	COMB2	0,00	-337,94	30,98	-1,30	-2,65	-2,74	87,46
		2,55	-319,01	30,98	-1,30	-2,65	5,672E-01	8,45
		5,10	-300,08	30,98	-1,30	-2,65	3,87	-70,56
861	COMB3	0,00	-426,09	33,32	-2,52	-3,03	-5,55	94,42
		2,55	-404,01	33,32	-2,52	-3,03	8,641E-01	9,45
		5,10	-381,92	33,32	-2,52	-3,03	7,28	-75,52
861	COMB4	0,00	-344,96	-28,38	-8,13	-1,95	-18,33	-66,27
		2,55	-322,87	-28,38	-8,13	-1,95	2,41	6,10
		5,10	-300,79	-28,38	-8,13	-1,95	23,15	78,48
862	COMB1	0,00	-284,95	13,36	-8,26	-9,193E-01	-16,40	35,44
		2,13	-266,93	13,36	-8,26	-9,193E-01	1,15	7,06
		4,25	-248,90	13,36	-8,26	-9,193E-01	18,71	-21,31
862	COMB2	0,00	-193,15	26,47	-2,85	-1,07	-6,87	43,27
		2,13	-179,63	26,47	-2,85	-1,07	-8,050E-01	-12,97
		4,25	-166,11	26,47	-2,85	-1,07	5,26	-69,21
862	COMB3							

		0,00	-243,58	30,01	-4,53	-1,21	-10,35	50,93
		2,13	-227,80	30,01	-4,53	-1,21	-7,262E-01	-12,83
		4,25	-212,03	30,01	-4,53	-1,21	8,90	-76,59
862	COMB4							
		0,00	-205,33	-9,93	-7,39	-4,021E-01	-13,00	3,55
		2,13	-189,55	-9,93	-7,39	-4,021E-01	2,69	24,65
		4,25	-173,78	-9,93	-7,39	-4,021E-01	18,38	45,74
863	COMB1							
		0,00	-90,67	20,18	-7,42	-2,749E-01	-16,02	23,74
		2,08	-73,06	20,18	-7,42	-2,749E-01	-6,194E-01	-18,13
		4,15	-55,46	20,18	-7,42	-2,749E-01	14,78	-60,00
863	COMB2							
		0,00	-64,54	17,77	-3,45	-3,843E-01	-8,04	16,54
		2,08	-51,33	17,77	-3,45	-3,843E-01	-8,870E-01	-20,32
		4,15	-38,13	17,77	-3,45	-3,843E-01	6,27	-57,18
863	COMB3							
		0,00	-79,01	21,67	-4,93	-4,274E-01	-11,36	21,01
		2,08	-63,60	21,67	-4,93	-4,274E-01	-1,14	-23,96
		4,15	-48,20	21,67	-4,93	-4,274E-01	9,08	-68,92
863	COMB4							
		0,00	-69,26	9,71	-5,99	-5,399E-02	-11,89	15,64
		2,08	-53,86	9,71	-5,99	-5,399E-02	5,463E-01	-4,52
		4,15	-38,46	9,71	-5,99	-5,399E-02	12,98	-24,67
F10	COMB1							
		0,00	0,00	-24,14	0,00	2,414E-01	0,00	-12,63
		7,5E-01	0,00	-16,48	0,00	2,414E-01	0,00	3,29
		1,50	0,00	2,25	0,00	2,414E-01	0,00	9,32
		2,25	0,00	20,98	0,00	2,414E-01	0,00	-8,230E-02
		3,00	0,00	28,63	0,00	2,414E-01	0,00	-19,38
F10	COMB2							
		0,00	0,00	-11,73	0,00	1,953E-01	0,00	-9,19
		7,5E-01	0,00	-8,63	0,00	1,953E-01	0,00	-1,37
		1,50	0,00	-2,53	0,00	1,953E-01	0,00	3,01
		2,25	0,00	3,58	0,00	1,953E-01	0,00	2,42
		3,00	0,00	6,67	0,00	1,953E-01	0,00	-1,61
F10	COMB3							
		0,00	0,00	-18,74	0,00	2,257E-01	0,00	-13,45
		7,5E-01	0,00	-13,74	0,00	2,257E-01	0,00	-8,739E-01
		1,50	0,00	-2,45	0,00	2,257E-01	0,00	5,59
		2,25	0,00	8,84	0,00	2,257E-01	0,00	2,80
		3,00	0,00	13,84	0,00	2,257E-01	0,00	-6,09
F10	COMB4							
		0,00	0,00	-9,92	0,00	1,984E-01	0,00	-1,815E-01
		7,5E-01	0,00	-4,92	0,00	1,984E-01	0,00	5,77
		1,50	0,00	6,38	0,00	1,984E-01	0,00	5,62
		2,25	0,00	17,67	0,00	1,984E-01	0,00	-3,79
		3,00	0,00	22,67	0,00	1,984E-01	0,00	-19,31
F11	COMB1							
		0,00	0,00	-39,73	0,00	1,588E-01	0,00	-18,67
		7,5E-01	0,00	-26,54	0,00	1,588E-01	0,00	7,56
		1,50	0,00	8,80	0,00	1,588E-01	0,00	15,60
		2,25	0,00	44,14	0,00	1,588E-01	0,00	-5,64
		3,00	0,00	57,33	0,00	1,588E-01	0,00	-45,08
F11	COMB2							
		0,00	0,00	16,11	0,00	1,198E-01	0,00	37,41
		7,5E-01	0,00	20,71	0,00	1,198E-01	0,00	23,97
		1,50	0,00	31,33	0,00	1,198E-01	0,00	4,83
		2,25	0,00	41,95	0,00	1,198E-01	0,00	-23,02
		3,00	0,00	46,54	0,00	1,198E-01	0,00	-56,58
F11	COMB3							
		0,00	0,00	5,77	0,00	1,387E-01	0,00	33,33
		7,5E-01	0,00	13,92	0,00	1,387E-01	0,00	26,73
		1,50	0,00	34,64	0,00	1,387E-01	0,00	9,31
		2,25	0,00	55,37	0,00	1,387E-01	0,00	-25,23
		3,00	0,00	63,51	0,00	1,387E-01	0,00	-70,60
F11	COMB4							
		0,00	0,00	-51,18	0,00	1,424E-01	0,00	-52,43
		7,5E-01	0,00	-43,03	0,00	1,424E-01	0,00	-16,31
		1,50	0,00	-22,31	0,00	1,424E-01	0,00	8,98
		2,25	0,00	-1,58	0,00	1,424E-01	0,00	17,15
		3,00	0,00	6,57	0,00	1,424E-01	0,00	14,49
F12	COMB1							
		0,00	0,00	-179,17	0,00	2,424E-01	0,00	-239,47
		1,80	0,00	-110,80	0,00	2,424E-01	0,00	39,22
		3,60	0,00	1,85	0,00	2,424E-01	0,00	137,27
		5,40	0,00	114,51	0,00	2,424E-01	0,00	32,54
		7,20	0,00	182,88	0,00	2,424E-01	0,00	-252,82
F12	COMB2							
		0,00	0,00	-43,85	0,00	1,915E-01	0,00	-33,11
		1,80	0,00	-22,23	0,00	1,915E-01	0,00	31,18
		3,60	0,00	11,42	0,00	1,915E-01	0,00	40,91
		5,40	0,00	45,08	0,00	1,915E-01	0,00	-9,95
		7,20	0,00	66,70	0,00	1,915E-01	0,00	-115,36
F12	COMB3							
		0,00	0,00	-94,56	0,00	2,226E-01	0,00	-100,75
		1,80	0,00	-53,76	0,00	2,226E-01	0,00	42,81
		3,60	0,00	12,19	0,00	2,226E-01	0,00	80,23
		5,40	0,00	78,14	0,00	2,226E-01	0,00	-1,07
		7,20	0,00	118,93	0,00	2,226E-01	0,00	-188,50
F12	COMB4							
		0,00	0,00	-115,79	0,00	2,006E-01	0,00	-176,81
		1,80	0,00	-74,99	0,00	2,006E-01	0,00	4,96

		3,60	0,00	-9,04	0,00	2,006E-01	0,00	80,60
		5,40	0,00	56,91	0,00	2,006E-01	0,00	37,51
		7,20	0,00	97,70	0,00	2,006E-01	0,00	-111,71
F13	COMB1							
		0,00	0,00	-28,88	0,00	2,074E-01	0,00	-19,68
	7,5E-01	0,00	0,00	-21,22	0,00	2,074E-01	0,00	-2,006E-01
	1,50	0,00	0,00	-2,49	0,00	2,074E-01	0,00	9,39
	2,25	0,00	0,00	16,24	0,00	2,074E-01	0,00	3,54
	3,00	0,00	0,00	23,89	0,00	2,074E-01	0,00	-12,20
F13	COMB2							
		0,00	0,00	-15,22	0,00	1,623E-01	0,00	-14,38
	7,5E-01	0,00	0,00	-12,13	0,00	1,623E-01	0,00	-3,93
	1,50	0,00	0,00	-6,02	0,00	1,623E-01	0,00	3,06
	2,25	0,00	8,044E-02	0,00	0,00	1,623E-01	0,00	5,10
	3,00	0,00	0,00	3,18	0,00	1,623E-01	0,00	3,69
F13	COMB3							
		0,00	0,00	-22,84	0,00	1,908E-01	0,00	-19,53
	7,5E-01	0,00	0,00	-17,84	0,00	1,908E-01	0,00	-3,88
	1,50	0,00	0,00	-6,55	0,00	1,908E-01	0,00	5,66
	2,25	0,00	0,00	4,74	0,00	1,908E-01	0,00	5,94
	3,00	0,00	0,00	9,74	0,00	1,908E-01	0,00	1,197E-01
F13	COMB4							
		0,00	0,00	-14,09	0,00	1,652E-01	0,00	-6,39
	7,5E-01	0,00	0,00	-9,08	0,00	1,652E-01	0,00	2,69
	1,50	0,00	0,00	2,21	0,00	1,652E-01	0,00	5,66
	2,25	0,00	0,00	13,50	0,00	1,652E-01	0,00	-6,206E-01
	3,00	0,00	0,00	18,50	0,00	1,652E-01	0,00	-13,01
F14	COMB1							
		0,00	0,00	-49,56	0,00	1,866E-01	0,00	-31,30
	7,5E-01	0,00	0,00	-36,37	0,00	1,866E-01	0,00	2,31
	1,50	0,00	0,00	-1,03	0,00	1,866E-01	0,00	17,71
	2,25	0,00	0,00	34,31	0,00	1,866E-01	0,00	3,85
	3,00	0,00	0,00	47,50	0,00	1,866E-01	0,00	-28,21
F14	COMB2							
		0,00	0,00	-20,43	0,00	1,334E-01	0,00	-16,89
	7,5E-01	0,00	0,00	-15,83	0,00	1,334E-01	0,00	-2,92
	1,50	0,00	0,00	-5,21	0,00	1,334E-01	0,00	5,35
	2,25	0,00	0,00	5,40	0,00	1,334E-01	0,00	4,90
	3,00	0,00	0,00	10,00	0,00	1,334E-01	0,00	-1,25
F14	COMB3							
		0,00	0,00	-34,40	0,00	1,536E-01	0,00	-25,82
	7,5E-01	0,00	0,00	-26,25	0,00	1,536E-01	0,00	-2,29
	1,50	0,00	0,00	-5,53	0,00	1,536E-01	0,00	10,41
	2,25	0,00	0,00	15,20	0,00	1,536E-01	0,00	6,00
	3,00	0,00	0,00	23,35	0,00	1,536E-01	0,00	-9,24
F14	COMB4							
		0,00	0,00	-25,26	0,00	1,815E-01	0,00	-12,13
	7,5E-01	0,00	0,00	-17,11	0,00	1,815E-01	0,00	4,55
	1,50	0,00	0,00	3,61	0,00	1,815E-01	0,00	10,40
	2,25	0,00	0,00	24,34	0,00	1,815E-01	0,00	-8,717E-01
	3,00	0,00	0,00	32,48	0,00	1,815E-01	0,00	-22,97
F15	COMB1							
		0,00	0,00	-23,28	0,00	7,423E-02	0,00	-11,21
	7,5E-01	0,00	0,00	-15,62	0,00	7,423E-02	0,00	4,07
	1,50	0,00	0,00	3,11	0,00	7,423E-02	0,00	9,45
	2,25	0,00	0,00	21,84	0,00	7,423E-02	0,00	-5,921E-01
	3,00	0,00	0,00	29,49	0,00	7,423E-02	0,00	-20,53
F15	COMB2							
		0,00	0,00	-10,67	0,00	3,898E-02	0,00	-7,50
	7,5E-01	0,00	0,00	-7,57	0,00	3,898E-02	0,00	-4,708E-01
	1,50	0,00	0,00	-1,47	0,00	3,898E-02	0,00	3,11
	2,25	0,00	0,00	4,63	0,00	3,898E-02	0,00	1,73
	3,00	0,00	0,00	7,73	0,00	3,898E-02	0,00	-3,09
F15	COMB3							
		0,00	0,00	-17,52	0,00	4,601E-02	0,00	-11,49
	7,5E-01	0,00	0,00	-12,52	0,00	4,601E-02	0,00	1,650E-01
	1,50	0,00	0,00	-1,23	0,00	4,601E-02	0,00	5,71
	2,25	0,00	0,00	10,06	0,00	4,601E-02	0,00	2,01
	3,00	0,00	0,00	15,06	0,00	4,601E-02	0,00	-7,81
F15	COMB4							
		0,00	0,00	-9,76	0,00	8,835E-02	0,00	1,684E-01
	7,5E-01	0,00	0,00	-4,76	0,00	8,835E-02	0,00	6,00
	1,50	0,00	0,00	6,54	0,00	8,835E-02	0,00	5,73
	2,25	0,00	0,00	17,83	0,00	8,835E-02	0,00	-3,80
	3,00	0,00	0,00	22,83	0,00	8,835E-02	0,00	-19,44
F16	COMB1							
		0,00	0,00	-41,62	0,00	1,495E-01	0,00	-21,56
	7,5E-01	0,00	0,00	-28,43	0,00	1,495E-01	0,00	6,09
	1,50	0,00	0,00	6,91	0,00	1,495E-01	0,00	15,54
	2,25	0,00	0,00	42,25	0,00	1,495E-01	0,00	-4,27
	3,00	0,00	0,00	55,44	0,00	1,495E-01	0,00	-42,29
F16	COMB2							
		0,00	0,00	14,43	0,00	1,073E-01	0,00	34,80
	7,5E-01	0,00	0,00	19,02	0,00	1,073E-01	0,00	22,64
	1,50	0,00	0,00	29,64	0,00	1,073E-01	0,00	4,76
	2,25	0,00	0,00	40,26	0,00	1,073E-01	0,00	-21,83
	3,00	0,00	0,00	44,86	0,00	1,073E-01	0,00	-54,12
F16	COMB3							
		0,00	0,00	3,88	0,00	1,258E-01	0,00	30,40
	7,5E-01	0,00	0,00	12,03	0,00	1,258E-01	0,00	25,22
	1,50	0,00	0,00	32,75	0,00	1,258E-01	0,00	9,21
	2,25	0,00	0,00	53,48	0,00	1,258E-01	0,00	-23,91

F16	COMB4	3,00	0,00	61,63	0,00	1,258E-01	0,00	-67,86
		0,00	0,00	-52,76	0,00	1,357E-01	0,00	-54,76
		7,5E-01	0,00	-44,61	0,00	1,357E-01	0,00	-17,46
		1,50	0,00	-23,89	0,00	1,357E-01	0,00	9,02
		2,25	0,00	-3,16	0,00	1,357E-01	0,00	18,38
		3,00	0,00	4,98	0,00	1,357E-01	0,00	16,90
F17	COMB1	0,00	0,00	-179,57	0,00	2,317E-01	0,00	-241,14
		1,80	0,00	-111,20	0,00	2,317E-01	0,00	38,27
		3,60	0,00	1,45	0,00	2,317E-01	0,00	137,04
		5,40	0,00	114,11	0,00	2,317E-01	0,00	33,03
		7,20	0,00	182,48	0,00	2,317E-01	0,00	-251,61
F17	COMB2	0,00	0,00	-44,05	0,00	1,881E-01	0,00	-34,00
		1,80	0,00	-22,43	0,00	1,881E-01	0,00	30,63
		3,60	0,00	11,23	0,00	1,881E-01	0,00	40,71
		5,40	0,00	44,88	0,00	1,881E-01	0,00	-9,79
		7,20	0,00	66,50	0,00	1,881E-01	0,00	-114,85
F17	COMB3	0,00	0,00	-94,79	0,00	2,175E-01	0,00	-101,81
		1,80	0,00	-54,00	0,00	2,175E-01	0,00	42,17
		3,60	0,00	11,96	0,00	2,175E-01	0,00	80,01
		5,40	0,00	77,91	0,00	2,175E-01	0,00	-8,709E-01
		7,20	0,00	118,70	0,00	2,175E-01	0,00	-187,88
F17	COMB4	0,00	0,00	-116,28	0,00	1,887E-01	0,00	-178,76
		1,80	0,00	-75,49	0,00	1,887E-01	0,00	3,89
		3,60	0,00	-9,53	0,00	1,887E-01	0,00	80,40
		5,40	0,00	56,42	0,00	1,887E-01	0,00	38,21
		7,20	0,00	97,21	0,00	1,887E-01	0,00	-110,13
F18	COMB1	0,00	0,00	-28,85	0,00	1,846E-01	0,00	-19,65
		7,5E-01	0,00	-21,19	0,00	1,846E-01	0,00	-1,962E-01
		1,50	0,00	-2,46	0,00	1,846E-01	0,00	9,36
		2,25	0,00	16,27	0,00	1,846E-01	0,00	3,49
		3,00	0,00	23,93	0,00	1,846E-01	0,00	-12,27
F18	COMB2	0,00	0,00	-15,23	0,00	1,468E-01	0,00	-14,40
		7,5E-01	0,00	-12,13	0,00	1,468E-01	0,00	-3,95
		1,50	0,00	-6,03	0,00	1,468E-01	0,00	3,05
		2,25	0,00	7,257E-02	0,00	1,468E-01	0,00	5,10
		3,00	0,00	3,17	0,00	1,468E-01	0,00	3,69
F18	COMB3	0,00	0,00	-22,84	0,00	1,703E-01	0,00	-19,54
		7,5E-01	0,00	-17,84	0,00	1,703E-01	0,00	-3,89
		1,50	0,00	-6,55	0,00	1,703E-01	0,00	5,64
		2,25	0,00	4,74	0,00	1,703E-01	0,00	5,93
		3,00	0,00	9,74	0,00	1,703E-01	0,00	1,014E-01
F18	COMB4	0,00	0,00	-14,05	0,00	1,528E-01	0,00	-6,35
		7,5E-01	0,00	-9,05	0,00	1,528E-01	0,00	2,70
		1,50	0,00	2,24	0,00	1,528E-01	0,00	5,65
		2,25	0,00	13,53	0,00	1,528E-01	0,00	-6,639E-01
		3,00	0,00	18,53	0,00	1,528E-01	0,00	-13,08
F19	COMB1	0,00	0,00	-49,42	0,00	1,839E-01	0,00	-31,18
		7,5E-01	0,00	-36,23	0,00	1,839E-01	0,00	2,32
		1,50	0,00	-8,923E-01	0,00	1,839E-01	0,00	17,63
		2,25	0,00	34,45	0,00	1,839E-01	0,00	3,66
		3,00	0,00	47,64	0,00	1,839E-01	0,00	-28,50
F19	COMB2	0,00	0,00	-20,12	0,00	1,441E-01	0,00	-16,49
		7,5E-01	0,00	-15,52	0,00	1,441E-01	0,00	-2,75
		1,50	0,00	-4,91	0,00	1,441E-01	0,00	5,29
		2,25	0,00	5,71	0,00	1,441E-01	0,00	4,61
		3,00	0,00	10,31	0,00	1,441E-01	0,00	-1,77
F19	COMB3	0,00	0,00	-34,10	0,00	1,674E-01	0,00	-25,45
		7,5E-01	0,00	-25,96	0,00	1,674E-01	0,00	-2,14
		1,50	0,00	-5,23	0,00	1,674E-01	0,00	10,34
		2,25	0,00	15,50	0,00	1,674E-01	0,00	5,70
		3,00	0,00	23,64	0,00	1,674E-01	0,00	-9,76
F19	COMB4	0,00	0,00	-25,20	0,00	1,544E-01	0,00	-12,13
		7,5E-01	0,00	-17,06	0,00	1,544E-01	0,00	4,51
		1,50	0,00	3,67	0,00	1,544E-01	0,00	10,31
		2,25	0,00	24,39	0,00	1,544E-01	0,00	-9,949E-01
		3,00	0,00	32,54	0,00	1,544E-01	0,00	-23,13
F20	COMB1	0,00	0,00	-23,52	0,00	1,709E-01	0,00	-11,70
		7,5E-01	0,00	-15,87	0,00	1,709E-01	0,00	3,76
		1,50	0,00	2,86	0,00	1,709E-01	0,00	9,33
		2,25	0,00	21,59	0,00	1,709E-01	0,00	-5,285E-01
		3,00	0,00	29,25	0,00	1,709E-01	0,00	-20,28
F20	COMB2	0,00	0,00	-11,02	0,00	1,368E-01	0,00	-8,12
		7,5E-01	0,00	-7,93	0,00	1,368E-01	0,00	-8,210E-01
		1,50	0,00	-1,82	0,00	1,368E-01	0,00	3,02
		2,25	0,00	4,28	0,00	1,368E-01	0,00	1,92
		3,00	0,00	7,37	0,00	1,368E-01	0,00	-2,64
F20	COMB3							

		0,00	0,00	-17,96	0,00	1,586E-01	0,00	-12,25
		7,5E-01	0,00	-12,96	0,00	1,586E-01	0,00	-2,638E-01
		1,50	0,00	-1,67	0,00	1,586E-01	0,00	5,61
		2,25	0,00	9,63	0,00	1,586E-01	0,00	2,23
		3,00	0,00	14,63	0,00	1,586E-01	0,00	-7,25
F20	COMB4	0,00	0,00	-9,62	0,00	1,405E-01	0,00	2,722E-01
		7,5E-01	0,00	-4,62	0,00	1,405E-01	0,00	6,00
		1,50	0,00	6,67	0,00	1,405E-01	0,00	5,63
		2,25	0,00	17,96	0,00	1,405E-01	0,00	-4,00
		3,00	0,00	22,96	0,00	1,405E-01	0,00	-19,75
F21	COMB1	0,00	0,00	-43,32	0,00	1,657E-01	0,00	-24,12
		7,5E-01	0,00	-30,13	0,00	1,657E-01	0,00	4,81
		1,50	0,00	5,21	0,00	1,657E-01	0,00	15,54
		2,25	0,00	40,54	0,00	1,657E-01	0,00	-3,00
		3,00	0,00	53,74	0,00	1,657E-01	0,00	-39,74
F21	COMB2	0,00	0,00	13,10	0,00	1,149E-01	0,00	32,80
		7,5E-01	0,00	17,70	0,00	1,149E-01	0,00	21,63
		1,50	0,00	28,31	0,00	1,149E-01	0,00	4,76
		2,25	0,00	38,93	0,00	1,149E-01	0,00	-20,84
		3,00	0,00	43,53	0,00	1,149E-01	0,00	-52,13
F21	COMB3	0,00	0,00	2,34	0,00	1,351E-01	0,00	28,08
		7,5E-01	0,00	10,48	0,00	1,351E-01	0,00	24,06
		1,50	0,00	31,21	0,00	1,351E-01	0,00	9,21
		2,25	0,00	51,94	0,00	1,351E-01	0,00	-22,76
		3,00	0,00	60,08	0,00	1,351E-01	0,00	-65,55
F21	COMB4	0,00	0,00	-54,19	0,00	1,552E-01	0,00	-56,90
		7,5E-01	0,00	-46,05	0,00	1,552E-01	0,00	-18,53
		1,50	0,00	-25,32	0,00	1,552E-01	0,00	9,02
		2,25	0,00	-4,60	0,00	1,552E-01	0,00	19,46
		3,00	0,00	3,55	0,00	1,552E-01	0,00	19,06
F22	COMB1	0,00	0,00	-180,17	0,00	2,296E-01	0,00	-243,33
		1,80	0,00	-111,80	0,00	2,296E-01	0,00	37,16
		3,60	0,00	8,546E-01	0,00	2,296E-01	0,00	137,01
		5,40	0,00	113,51	0,00	2,296E-01	0,00	34,09
		7,20	0,00	181,88	0,00	2,296E-01	0,00	-249,48
F22	COMB2	0,00	0,00	-44,52	0,00	1,896E-01	0,00	-35,72
		1,80	0,00	-22,90	0,00	1,896E-01	0,00	29,77
		3,60	0,00	10,76	0,00	1,896E-01	0,00	40,70
		5,40	0,00	44,41	0,00	1,896E-01	0,00	-8,95
		7,20	0,00	66,03	0,00	1,896E-01	0,00	-113,16
F22	COMB3	0,00	0,00	-95,34	0,00	2,195E-01	0,00	-103,80
		1,80	0,00	-54,55	0,00	2,195E-01	0,00	41,16
		3,60	0,00	11,41	0,00	2,195E-01	0,00	79,99
		5,40	0,00	77,36	0,00	2,195E-01	0,00	9,936E-02
		7,20	0,00	118,15	0,00	2,195E-01	0,00	-185,92
F22	COMB4	0,00	0,00	-116,78	0,00	1,815E-01	0,00	-180,59
		1,80	0,00	-75,98	0,00	1,815E-01	0,00	2,96
		3,60	0,00	-10,03	0,00	1,815E-01	0,00	80,38
		5,40	0,00	55,92	0,00	1,815E-01	0,00	39,08
		7,20	0,00	96,71	0,00	1,815E-01	0,00	-108,36
F23	COMB1	0,00	0,00	-28,82	0,00	1,619E-01	0,00	-19,59
		7,5E-01	0,00	-21,16	0,00	1,619E-01	0,00	-1,528E-01
		1,50	0,00	-2,43	0,00	1,619E-01	0,00	9,39
		2,25	0,00	16,30	0,00	1,619E-01	0,00	3,49
		3,00	0,00	23,96	0,00	1,619E-01	0,00	-12,29
F23	COMB2	0,00	0,00	-15,26	0,00	1,303E-01	0,00	-14,43
		7,5E-01	0,00	-12,16	0,00	1,303E-01	0,00	-3,96
		1,50	0,00	-6,06	0,00	1,303E-01	0,00	3,06
		2,25	0,00	4,377E-02	0,00	1,303E-01	0,00	5,13
		3,00	0,00	3,14	0,00	1,303E-01	0,00	3,75
F23	COMB3	0,00	0,00	-22,86	0,00	1,488E-01	0,00	-19,55
		7,5E-01	0,00	-17,86	0,00	1,488E-01	0,00	-3,89
		1,50	0,00	-6,57	0,00	1,488E-01	0,00	5,66
		2,25	0,00	4,72	0,00	1,488E-01	0,00	5,96
		3,00	0,00	9,72	0,00	1,488E-01	0,00	1,514E-01
F23	COMB4	0,00	0,00	-14,00	0,00	1,415E-01	0,00	-6,26
		7,5E-01	0,00	-9,00	0,00	1,415E-01	0,00	2,75
		1,50	0,00	2,29	0,00	1,415E-01	0,00	5,66
		2,25	0,00	13,58	0,00	1,415E-01	0,00	-6,879E-01
		3,00	0,00	18,59	0,00	1,415E-01	0,00	-13,14
F24	COMB1	0,00	0,00	-49,27	0,00	1,816E-01	0,00	-30,87
		7,5E-01	0,00	-36,08	0,00	1,816E-01	0,00	2,52
		1,50	0,00	-7,407E-01	0,00	1,816E-01	0,00	17,71
		2,25	0,00	34,60	0,00	1,816E-01	0,00	3,63
		3,00	0,00	47,79	0,00	1,816E-01	0,00	-28,65
F24	COMB2	0,00	0,00	-19,79	0,00	1,617E-01	0,00	-15,94
		7,5E-01	0,00	-15,19	0,00	1,617E-01	0,00	-2,45

		1,50	0,00	-4,57	0,00	1,617E-01	0,00	5,34
		2,25	0,00	6,04	0,00	1,617E-01	0,00	4,41
		3,00	0,00	10,64	0,00	1,617E-01	0,00	-2,22
F24	COMB3	0,00	0,00	-33,78	0,00	1,884E-01	0,00	-24,90
		7,5E-01	0,00	-25,63	0,00	1,884E-01	0,00	-1,84
		1,50	0,00	-4,90	0,00	1,884E-01	0,00	10,40
		2,25	0,00	15,82	0,00	1,884E-01	0,00	5,52
		3,00	0,00	23,97	0,00	1,884E-01	0,00	-10,19
F24	COMB4	0,00	0,00	-25,15	0,00	1,209E-01	0,00	-11,96
		7,5E-01	0,00	-17,01	0,00	1,209E-01	0,00	4,64
		1,50	0,00	3,72	0,00	1,209E-01	0,00	10,40
		2,25	0,00	24,45	0,00	1,209E-01	0,00	-9,441E-01
		3,00	0,00	32,59	0,00	1,209E-01	0,00	-23,12
F25	COMB1	0,00	0,00	-23,80	0,00	1,807E-01	0,00	-12,00
		7,5E-01	0,00	-16,14	0,00	1,807E-01	0,00	3,67
		1,50	0,00	2,59	0,00	1,807E-01	0,00	9,45
		2,25	0,00	21,32	0,00	1,807E-01	0,00	-2,073E-01
		3,00	0,00	28,97	0,00	1,807E-01	0,00	-19,76
F25	COMB2	0,00	0,00	-11,29	0,00	1,690E-01	0,00	-8,43
		7,5E-01	0,00	-8,20	0,00	1,690E-01	0,00	-9,284E-01
		1,50	0,00	-2,09	0,00	1,690E-01	0,00	3,12
		2,25	0,00	4,01	0,00	1,690E-01	0,00	2,21
		3,00	0,00	7,10	0,00	1,690E-01	0,00	-2,14
F25	COMB3	0,00	0,00	-18,31	0,00	1,947E-01	0,00	-12,66
		7,5E-01	0,00	-13,31	0,00	1,947E-01	0,00	-4,134E-01
		1,50	0,00	-2,02	0,00	1,947E-01	0,00	5,73
		2,25	0,00	9,28	0,00	1,947E-01	0,00	2,61
		3,00	0,00	14,28	0,00	1,947E-01	0,00	-6,62
F25	COMB4	0,00	0,00	-9,62	0,00	1,171E-01	0,00	3,523E-01
		7,5E-01	0,00	-4,62	0,00	1,171E-01	0,00	6,08
		1,50	0,00	6,67	0,00	1,171E-01	0,00	5,71
		2,25	0,00	17,96	0,00	1,171E-01	0,00	-3,93
		3,00	0,00	22,96	0,00	1,171E-01	0,00	-19,67
F26	COMB1	0,00	0,00	-44,82	0,00	1,576E-01	0,00	-26,32
		7,5E-01	0,00	-31,63	0,00	1,576E-01	0,00	3,74
		1,50	0,00	3,71	0,00	1,576E-01	0,00	15,59
		2,25	0,00	39,05	0,00	1,576E-01	0,00	-1,83
		3,00	0,00	52,24	0,00	1,576E-01	0,00	-37,44
F26	COMB2	0,00	0,00	12,12	0,00	1,078E-01	0,00	31,42
		7,5E-01	0,00	16,72	0,00	1,078E-01	0,00	20,98
		1,50	0,00	27,34	0,00	1,078E-01	0,00	4,83
		2,25	0,00	37,95	0,00	1,078E-01	0,00	-20,03
		3,00	0,00	42,55	0,00	1,078E-01	0,00	-50,59
F26	COMB3	0,00	0,00	1,13	0,00	1,280E-01	0,00	26,37
		7,5E-01	0,00	9,28	0,00	1,280E-01	0,00	23,25
		1,50	0,00	30,01	0,00	1,280E-01	0,00	9,31
		2,25	0,00	50,73	0,00	1,280E-01	0,00	-21,76
		3,00	0,00	58,88	0,00	1,280E-01	0,00	-63,65
F26	COMB4	0,00	0,00	-55,46	0,00	1,445E-01	0,00	-58,85
		7,5E-01	0,00	-47,31	0,00	1,445E-01	0,00	-19,53
		1,50	0,00	-26,58	0,00	1,445E-01	0,00	8,97
		2,25	0,00	-5,86	0,00	1,445E-01	0,00	20,35
		3,00	0,00	2,29	0,00	1,445E-01	0,00	20,90
F27	COMB1	0,00	0,00	-180,83	0,00	2,198E-01	0,00	-245,70
		1,80	0,00	-112,46	0,00	2,198E-01	0,00	35,97
		3,60	0,00	1,951E-01	0,00	2,198E-01	0,00	137,01
		5,40	0,00	112,85	0,00	2,198E-01	0,00	35,27
		7,20	0,00	181,22	0,00	2,198E-01	0,00	-247,11
F27	COMB2	0,00	0,00	-45,16	0,00	1,810E-01	0,00	-38,00
		1,80	0,00	-23,54	0,00	1,810E-01	0,00	28,64
		3,60	0,00	10,12	0,00	1,810E-01	0,00	40,71
		5,40	0,00	43,77	0,00	1,810E-01	0,00	-7,79
		7,20	0,00	65,39	0,00	1,810E-01	0,00	-110,85
F27	COMB3	0,00	0,00	-96,07	0,00	2,089E-01	0,00	-106,43
		1,80	0,00	-55,28	0,00	2,089E-01	0,00	39,85
		3,60	0,00	10,67	0,00	2,089E-01	0,00	80,00
		5,40	0,00	76,63	0,00	2,089E-01	0,00	1,43
		7,20	0,00	117,42	0,00	2,089E-01	0,00	-183,27
F27	COMB4	0,00	0,00	-117,17	0,00	1,768E-01	0,00	-182,02
		1,80	0,00	-76,38	0,00	1,768E-01	0,00	2,24
		3,60	0,00	-10,43	0,00	1,768E-01	0,00	80,37
		5,40	0,00	55,53	0,00	1,768E-01	0,00	39,78
		7,20	0,00	96,32	0,00	1,768E-01	0,00	-106,94
F28	COMB1	0,00	0,00	-28,48	0,00	1,085E-01	0,00	-19,11
		7,5E-01	0,00	-20,82	0,00	1,085E-01	0,00	6,810E-02
		1,50	0,00	-2,09	0,00	1,085E-01	0,00	9,35
		2,25	0,00	16,64	0,00	1,085E-01	0,00	3,20

		3,00	0,00	24,30	0,00	1,085E-01	0,00	-12,84
F28	COMB2	0,00	0,00	-15,00	0,00	1,032E-01	0,00	-14,05
		7,5E-01	0,00	-11,90	0,00	1,032E-01	0,00	-3,78
		1,50	0,00	-5,80	0,00	1,032E-01	0,00	3,05
		2,25	0,00	3,040E-01	0,00	1,032E-01	0,00	4,92
		3,00	0,00	3,40	0,00	1,032E-01	0,00	3,35
F28	COMB3	0,00	0,00	-22,54	0,00	1,128E-01	0,00	-19,10
		7,5E-01	0,00	-17,54	0,00	1,128E-01	0,00	-3,67
		1,50	0,00	-6,25	0,00	1,128E-01	0,00	5,64
		2,25	0,00	5,04	0,00	1,128E-01	0,00	5,70
		3,00	0,00	10,04	0,00	1,128E-01	0,00	-3,538E-01
F28	COMB4	0,00	0,00	-13,78	0,00	9,291E-02	0,00	-5,96
		7,5E-01	0,00	-8,78	0,00	9,291E-02	0,00	2,89
		1,50	0,00	2,51	0,00	9,291E-02	0,00	5,64
		2,25	0,00	13,80	0,00	9,291E-02	0,00	-8,716E-01
		3,00	0,00	18,80	0,00	9,291E-02	0,00	-13,49
F29	COMB1	0,00	0,00	-49,13	0,00	1,912E-01	0,00	-30,72
		7,5E-01	0,00	-35,94	0,00	1,912E-01	0,00	2,57
		1,50	0,00	-6,041E-01	0,00	1,912E-01	0,00	17,66
		2,25	0,00	34,73	0,00	1,912E-01	0,00	3,48
		3,00	0,00	47,93	0,00	1,912E-01	0,00	-28,91
F29	COMB2	0,00	0,00	-19,86	0,00	1,468E-01	0,00	-16,10
		7,5E-01	0,00	-15,26	0,00	1,468E-01	0,00	-2,55
		1,50	0,00	-4,65	0,00	1,468E-01	0,00	5,29
		2,25	0,00	5,97	0,00	1,468E-01	0,00	4,42
		3,00	0,00	10,57	0,00	1,468E-01	0,00	-2,16
F29	COMB3	0,00	0,00	-33,83	0,00	1,708E-01	0,00	-25,04
		7,5E-01	0,00	-25,69	0,00	1,708E-01	0,00	-1,93
		1,50	0,00	-4,96	0,00	1,708E-01	0,00	10,35
		2,25	0,00	15,77	0,00	1,708E-01	0,00	5,51
		3,00	0,00	23,91	0,00	1,708E-01	0,00	-10,16
F29	COMB4	0,00	0,00	-24,89	0,00	1,642E-01	0,00	-11,60
		7,5E-01	0,00	-16,74	0,00	1,642E-01	0,00	4,79
		1,50	0,00	3,99	0,00	1,642E-01	0,00	10,36
		2,25	0,00	24,71	0,00	1,642E-01	0,00	-1,19
		3,00	0,00	32,86	0,00	1,642E-01	0,00	-23,56
F30	COMB1	0,00	0,00	-22,78	0,00	2,577E-01	0,00	-10,61
		7,5E-01	0,00	-15,12	0,00	2,577E-01	0,00	4,30
		1,50	0,00	3,61	0,00	2,577E-01	0,00	9,31
		2,25	0,00	22,34	0,00	2,577E-01	0,00	-1,11
		3,00	0,00	29,99	0,00	2,577E-01	0,00	-21,43
F30	COMB2	0,00	0,00	-10,53	0,00	1,940E-01	0,00	-7,37
		7,5E-01	0,00	-7,43	0,00	1,940E-01	0,00	-4,458E-01
		1,50	0,00	-1,33	0,00	1,940E-01	0,00	3,03
		2,25	0,00	4,77	0,00	1,940E-01	0,00	1,55
		3,00	0,00	7,87	0,00	1,940E-01	0,00	-3,38
F30	COMB3	0,00	0,00	-17,38	0,00	2,268E-01	0,00	-11,38
		7,5E-01	0,00	-12,38	0,00	2,268E-01	0,00	1,750E-01
		1,50	0,00	-1,08	0,00	2,268E-01	0,00	5,62
		2,25	0,00	10,21	0,00	2,268E-01	0,00	1,80
		3,00	0,00	15,21	0,00	2,268E-01	0,00	-8,12
F30	COMB4	0,00	0,00	-8,88	0,00	2,225E-01	0,00	1,32
		7,5E-01	0,00	-3,88	0,00	2,225E-01	0,00	6,50
		1,50	0,00	7,41	0,00	2,225E-01	0,00	5,57
		2,25	0,00	18,70	0,00	2,225E-01	0,00	-4,61
		3,00	0,00	23,70	0,00	2,225E-01	0,00	-20,90
F31	COMB1	0,00	0,00	-46,27	0,00	1,568E-01	0,00	-28,28
		7,5E-01	0,00	-33,08	0,00	1,568E-01	0,00	2,86
		1,50	0,00	2,26	0,00	1,568E-01	0,00	15,80
		2,25	0,00	37,60	0,00	1,568E-01	0,00	-5,325E-01
		3,00	0,00	50,79	0,00	1,568E-01	0,00	-35,06
F31	COMB2	0,00	0,00	11,02	0,00	1,131E-01	0,00	29,88
		7,5E-01	0,00	15,62	0,00	1,131E-01	0,00	20,27
		1,50	0,00	26,24	0,00	1,131E-01	0,00	4,94
		2,25	0,00	36,85	0,00	1,131E-01	0,00	-19,09
		3,00	0,00	41,45	0,00	1,131E-01	0,00	-48,83
F31	COMB3	0,00	0,00	-1,804E-01	0,00	1,326E-01	0,00	24,55
		7,5E-01	0,00	7,97	0,00	1,326E-01	0,00	22,41
		1,50	0,00	28,69	0,00	1,326E-01	0,00	9,45
		2,25	0,00	49,42	0,00	1,326E-01	0,00	-20,63
		3,00	0,00	57,56	0,00	1,326E-01	0,00	-61,53
F31	COMB4	0,00	0,00	-56,58	0,00	1,416E-01	0,00	-60,35
		7,5E-01	0,00	-48,43	0,00	1,416E-01	0,00	-20,19
		1,50	0,00	-27,70	0,00	1,416E-01	0,00	9,15
		2,25	0,00	-6,98	0,00	1,416E-01	0,00	21,37
		3,00	0,00	1,17	0,00	1,416E-01	0,00	22,76
F32	COMB1							

		0,00	0,00	-181,50	0,00	2,310E-01	0,00	-248,00
		1,80	0,00	-113,14	0,00	2,310E-01	0,00	34,89
		3,60	0,00	-4,822E-01	0,00	2,310E-01	0,00	137,15
		5,40	0,00	112,17	0,00	2,310E-01	0,00	36,63
		7,20	0,00	180,54	0,00	2,310E-01	0,00	-244,53
F32	COMB2							
		0,00	0,00	-45,68	0,00	1,828E-01	0,00	-39,78
		1,80	0,00	-24,06	0,00	1,828E-01	0,00	27,79
		3,60	0,00	9,60	0,00	1,828E-01	0,00	40,81
		5,40	0,00	43,25	0,00	1,828E-01	0,00	-6,75
		7,20	0,00	64,87	0,00	1,828E-01	0,00	-108,88
F32	COMB3							
		0,00	0,00	-96,68	0,00	2,118E-01	0,00	-108,49
		1,80	0,00	-55,88	0,00	2,118E-01	0,00	38,88
		3,60	0,00	10,07	0,00	2,118E-01	0,00	80,12
		5,40	0,00	76,02	0,00	2,118E-01	0,00	2,63
		7,20	0,00	116,81	0,00	2,118E-01	0,00	-180,98
F32	COMB4							
		0,00	0,00	-117,76	0,00	1,934E-01	0,00	-184,03
		1,80	0,00	-76,97	0,00	1,934E-01	0,00	1,30
		3,60	0,00	-11,02	0,00	1,934E-01	0,00	80,49
		5,40	0,00	54,93	0,00	1,934E-01	0,00	40,96
		7,20	0,00	95,73	0,00	1,934E-01	0,00	-104,69
F33	COMB1							
		0,00	0,00	-28,90	0,00	2,591E-01	0,00	-19,33
		7,5E-01	0,00	-21,25	0,00	2,591E-01	0,00	1,664E-01
		1,50	0,00	-2,52	0,00	2,591E-01	0,00	9,77
		2,25	0,00	16,21	0,00	2,591E-01	0,00	3,94
		3,00	0,00	23,87	0,00	2,591E-01	0,00	-11,78
F33	COMB2							
		0,00	0,00	-15,28	0,00	1,653E-01	0,00	-14,22
		7,5E-01	0,00	-12,19	0,00	1,653E-01	0,00	-3,73
		1,50	0,00	-6,08	0,00	1,653E-01	0,00	3,30
		2,25	0,00	2,136E-02	0,00	1,653E-01	0,00	5,39
		3,00	0,00	3,12	0,00	1,653E-01	0,00	4,02
F33	COMB3							
		0,00	0,00	-22,94	0,00	2,115E-01	0,00	-19,32
		7,5E-01	0,00	-17,94	0,00	2,115E-01	0,00	-3,60
		1,50	0,00	-6,65	0,00	2,115E-01	0,00	6,01
		2,25	0,00	4,65	0,00	2,115E-01	0,00	6,37
		3,00	0,00	9,65	0,00	2,115E-01	0,00	6,139E-01
F33	COMB4							
		0,00	0,00	-13,93	0,00	1,940E-01	0,00	-6,03
		7,5E-01	0,00	-8,93	0,00	1,940E-01	0,00	2,94
		1,50	0,00	2,37	0,00	1,940E-01	0,00	5,79
		2,25	0,00	13,66	0,00	1,940E-01	0,00	-6,133E-01
		3,00	0,00	18,66	0,00	1,940E-01	0,00	-13,12
F34	COMB1							
		0,00	0,00	-48,82	0,00	6,067E-01	0,00	-29,68
		7,5E-01	0,00	-35,63	0,00	6,067E-01	0,00	3,37
		1,50	0,00	-2,900E-01	0,00	6,067E-01	0,00	18,22
		2,25	0,00	35,05	0,00	6,067E-01	0,00	3,81
		3,00	0,00	48,24	0,00	6,067E-01	0,00	-28,81
F34	COMB2							
		0,00	0,00	-19,78	0,00	2,475E-01	0,00	-15,71
		7,5E-01	0,00	-15,18	0,00	2,475E-01	0,00	-2,23
		1,50	0,00	-4,56	0,00	2,475E-01	0,00	5,55
		2,25	0,00	6,05	0,00	2,475E-01	0,00	4,62
		3,00	0,00	10,65	0,00	2,475E-01	0,00	-2,02
F34	COMB3							
		0,00	0,00	-33,68	0,00	4,006E-01	0,00	-24,37
		7,5E-01	0,00	-25,53	0,00	4,006E-01	0,00	-1,39
		1,50	0,00	-4,80	0,00	4,006E-01	0,00	10,78
		2,25	0,00	15,92	0,00	4,006E-01	0,00	5,82
		3,00	0,00	24,07	0,00	4,006E-01	0,00	-9,96
F34	COMB4							
		0,00	0,00	-24,61	0,00	3,858E-01	0,00	-10,97
		7,5E-01	0,00	-16,47	0,00	3,858E-01	0,00	5,22
		1,50	0,00	4,26	0,00	3,858E-01	0,00	10,58
		2,25	0,00	24,99	0,00	3,858E-01	0,00	-1,17
		3,00	0,00	33,13	0,00	3,858E-01	0,00	-23,75
F35	COMB1							
		0,00	0,00	-22,20	0,00	-3,522E-01	0,00	-9,53
		7,5E-01	0,00	-14,54	0,00	-3,522E-01	0,00	4,94
		1,50	0,00	4,19	0,00	-3,522E-01	0,00	9,51
		2,25	0,00	22,92	0,00	-3,522E-01	0,00	-1,34
		3,00	0,00	30,58	0,00	-3,522E-01	0,00	-22,10
F35	COMB2							
		0,00	0,00	-10,48	0,00	5,308E-03	0,00	-7,19
		7,5E-01	0,00	-7,39	0,00	5,308E-03	0,00	-3,047E-01
		1,50	0,00	-1,28	0,00	5,308E-03	0,00	3,14
		2,25	0,00	4,82	0,00	5,308E-03	0,00	1,62
		3,00	0,00	7,91	0,00	5,308E-03	0,00	-3,34
F35	COMB3							
		0,00	0,00	-17,17	0,00	-1,324E-01	0,00	-10,89
		7,5E-01	0,00	-12,17	0,00	-1,324E-01	0,00	5,068E-01
		1,50	0,00	-8,800E-01	0,00	-1,324E-01	0,00	5,79
		2,25	0,00	10,41	0,00	-1,324E-01	0,00	1,83
		3,00	0,00	15,41	0,00	-1,324E-01	0,00	-8,25
F35	COMB4							
		0,00	0,00	-8,40	0,00	-1,470E-01	0,00	2,08
		7,5E-01	0,00	-3,40	0,00	-1,470E-01	0,00	6,90
		1,50	0,00	7,89	0,00	-1,470E-01	0,00	5,61

	2,25	0,00	19,18	0,00	-1,470E-01	0,00	-4,94
	3,00	0,00	24,18	0,00	-1,470E-01	0,00	-21,59
F36	COMB1						
	0,00	0,00	-27,25	0,00	9,679E-02	0,00	-18,26
	7,5E-01	0,00	-19,59	0,00	9,679E-02	0,00	3,435E-03
	1,50	0,00	-8,652E-01	0,00	9,679E-02	0,00	8,37
	2,25	0,00	17,86	0,00	9,679E-02	0,00	1,30
	3,00	0,00	25,52	0,00	9,679E-02	0,00	-15,66
F36	COMB2						
	0,00	0,00	15,49	0,00	1,158E-01	0,00	31,52
	7,5E-01	0,00	18,59	0,00	1,158E-01	0,00	18,93
	1,50	0,00	24,69	0,00	1,158E-01	0,00	2,89
	2,25	0,00	30,79	0,00	1,158E-01	0,00	-18,10
	3,00	0,00	33,89	0,00	1,158E-01	0,00	-42,54
F36	COMB3						
	0,00	0,00	10,14	0,00	1,126E-01	0,00	29,50
	7,5E-01	0,00	15,14	0,00	1,126E-01	0,00	20,41
	1,50	0,00	26,43	0,00	1,126E-01	0,00	5,21
	2,25	0,00	37,73	0,00	1,126E-01	0,00	-19,24
	3,00	0,00	42,73	0,00	1,126E-01	0,00	-49,81
F36	COMB4						
	0,00	0,00	-46,08	0,00	1,116E-01	0,00	-55,14
	7,5E-01	0,00	-41,08	0,00	1,116E-01	0,00	-22,06
	1,50	0,00	-29,79	0,00	1,116E-01	0,00	4,91
	2,25	0,00	-18,50	0,00	1,116E-01	0,00	22,63
	3,00	0,00	-13,50	0,00	1,116E-01	0,00	34,24
F37	COMB1						
	0,00	0,00	-97,79	0,00	3,259E-01	0,00	-133,91
	1,80	0,00	-60,43	0,00	3,259E-01	0,00	17,35
	3,60	0,00	-9,206E-01	0,00	3,259E-01	0,00	72,57
	5,40	0,00	58,59	0,00	3,259E-01	0,00	20,66
	7,20	0,00	95,95	0,00	3,259E-01	0,00	-127,28
F37	COMB2						
	0,00	0,00	-23,24	0,00	2,203E-01	0,00	-9,85
	1,80	0,00	-10,04	0,00	2,203E-01	0,00	22,51
	3,60	0,00	9,17	0,00	2,203E-01	0,00	23,30
	5,40	0,00	28,38	0,00	2,203E-01	0,00	-10,50
	7,20	0,00	41,58	0,00	2,203E-01	0,00	-75,87
F37	COMB3						
	0,00	0,00	-49,33	0,00	2,736E-01	0,00	-44,40
	1,80	0,00	-26,15	0,00	2,736E-01	0,00	28,57
	3,60	0,00	9,61	0,00	2,736E-01	0,00	43,45
	5,40	0,00	45,37	0,00	2,736E-01	0,00	-6,04
	7,20	0,00	68,55	0,00	2,736E-01	0,00	-113,60
F37	COMB4						
	0,00	0,00	-70,36	0,00	2,532E-01	0,00	-119,75
	1,80	0,00	-47,18	0,00	2,532E-01	0,00	-8,93
	3,60	0,00	-11,42	0,00	2,532E-01	0,00	43,82
	5,40	0,00	24,34	0,00	2,532E-01	0,00	32,20
	7,20	0,00	47,52	0,00	2,532E-01	0,00	-37,50
F38	COMB1						
	0,00	0,00	10,44	0,00	6,642E-01	0,00	31,98
	7,5E-01	0,00	16,63	0,00	6,642E-01	0,00	22,20
	1,50	0,00	28,84	0,00	6,642E-01	0,00	5,52
	2,25	0,00	41,06	0,00	6,642E-01	0,00	-21,07
	3,00	0,00	47,25	0,00	6,642E-01	0,00	-54,56
F38	COMB2						
	0,00	0,00	82,17	0,00	4,885E-01	0,00	133,41
	7,5E-01	0,00	85,99	0,00	4,885E-01	0,00	70,53
	1,50	0,00	92,66	0,00	4,885E-01	0,00	3,71
	2,25	0,00	99,34	0,00	4,885E-01	0,00	-68,47
	3,00	0,00	103,16	0,00	4,885E-01	0,00	-144,58
F38	COMB3						
	0,00	0,00	86,62	0,00	5,910E-01	0,00	143,20
	7,5E-01	0,00	91,50	0,00	5,910E-01	0,00	76,67
	1,50	0,00	100,59	0,00	5,910E-01	0,00	4,89
	2,25	0,00	109,68	0,00	5,910E-01	0,00	-74,23
	3,00	0,00	114,57	0,00	5,910E-01	0,00	-158,58
F38	COMB4						
	0,00	0,00	-66,52	0,00	5,088E-01	0,00	-88,23
	7,5E-01	0,00	-61,63	0,00	5,088E-01	0,00	-39,91
	1,50	0,00	-52,54	0,00	5,088E-01	0,00	3,16
	2,25	0,00	-43,45	0,00	5,088E-01	0,00	38,90
	3,00	0,00	-38,56	0,00	5,088E-01	0,00	69,39
F39	COMB1						
	0,00	0,00	-53,73	0,00	6,70	0,00	-45,58
	9,0E-01	0,00	-44,82	0,00	6,70	0,00	-5,814E-01
	1,80	0,00	-27,72	0,00	6,70	0,00	32,54
	2,70	0,00	-10,62	0,00	6,70	0,00	49,31
	3,60	0,00	-1,70	0,00	6,70	0,00	54,20
F39	COMB2						
	0,00	0,00	-2,70	0,00	4,41	0,00	72,46
	9,0E-01	0,00	2,80	0,00	4,41	0,00	72,72
	1,80	0,00	12,18	0,00	4,41	0,00	66,21
	2,70	0,00	21,57	0,00	4,41	0,00	50,79
	3,60	0,00	27,06	0,00	4,41	0,00	28,60
F39	COMB3						
	0,00	0,00	-12,16	0,00	5,85	0,00	66,65
	9,0E-01	0,00	-5,12	0,00	5,85	0,00	74,88
	1,80	0,00	7,63	0,00	5,85	0,00	74,09
	2,70	0,00	20,39	0,00	5,85	0,00	61,14
	3,60	0,00	27,42	0,00	5,85	0,00	39,17

F39	COMB4	0,00	0,00	-67,34	0,00	3,87	0,00	-129,31
		9,0E-01	0,00	-60,30	0,00	3,87	0,00	-71,42
		1,80	0,00	-47,55	0,00	3,87	0,00	-22,55
		2,70	0,00	-34,79	0,00	3,87	0,00	14,16
		3,60	0,00	-27,76	0,00	3,87	0,00	41,86
F40	COMB1	0,00	0,00	26,88	0,00	-5,29	0,00	54,25
		9,0E-01	0,00	35,80	0,00	-5,29	0,00	26,70
		1,80	0,00	52,90	0,00	-5,29	0,00	-12,74
		2,70	0,00	70,00	0,00	-5,29	0,00	-68,52
		3,60	0,00	78,92	0,00	-5,29	0,00	-136,19
F40	COMB2	0,00	0,00	42,61	0,00	-3,26	0,00	28,67
		9,0E-01	0,00	48,10	0,00	-3,26	0,00	-11,84
		1,80	0,00	57,48	0,00	-3,26	0,00	-59,13
		2,70	0,00	66,87	0,00	-3,26	0,00	-115,31
		3,60	0,00	72,36	0,00	-3,26	0,00	-178,28
F40	COMB3	0,00	0,00	49,02	0,00	-4,49	0,00	39,24
		9,0E-01	0,00	56,06	0,00	-4,49	0,00	-7,59
		1,80	0,00	68,81	0,00	-4,49	0,00	-63,44
		2,70	0,00	81,57	0,00	-4,49	0,00	-131,45
		3,60	0,00	88,60	0,00	-4,49	0,00	-208,48
F40	COMB4	0,00	0,00	-8,05	0,00	-2,84	0,00	41,90
		9,0E-01	0,00	-1,01	0,00	-2,84	0,00	46,43
		1,80	0,00	11,74	0,00	-2,84	0,00	41,94
		2,70	0,00	24,50	0,00	-2,84	0,00	25,29
		3,60	0,00	31,53	0,00	-2,84	0,00	-3,763E-01
F41	COMB1	0,00	0,00	-45,67	0,00	4,37	0,00	-78,09
		6,3E-01	0,00	-40,40	0,00	4,37	0,00	-50,98
		1,25	0,00	-30,94	0,00	4,37	0,00	-28,46
		1,88	0,00	-21,49	0,00	4,37	0,00	-12,30
		2,50	0,00	-16,22	0,00	4,37	0,00	-7,316E-01
F41	COMB2	0,00	0,00	-26,63	0,00	3,39	0,00	-45,08
		6,3E-01	0,00	-23,25	0,00	3,39	0,00	-29,39
		1,25	0,00	-17,89	0,00	3,39	0,00	-16,43
		1,88	0,00	-12,52	0,00	3,39	0,00	-7,03
		2,50	0,00	-9,14	0,00	3,39	0,00	-3,634E-01
F41	COMB3	0,00	0,00	-35,33	0,00	4,47	0,00	-60,31
		6,3E-01	0,00	-31,08	0,00	4,47	0,00	-39,40
		1,25	0,00	-23,92	0,00	4,47	0,00	-22,06
		1,88	0,00	-16,75	0,00	4,47	0,00	-9,50
		2,50	0,00	-12,51	0,00	4,47	0,00	-5,103E-01
F41	COMB4	0,00	0,00	-34,01	0,00	1,53	0,00	-57,06
		6,3E-01	0,00	-29,76	0,00	1,53	0,00	-36,98
		1,25	0,00	-22,60	0,00	1,53	0,00	-20,47
		1,88	0,00	-15,43	0,00	1,53	0,00	-8,73
		2,50	0,00	-11,19	0,00	1,53	0,00	-5,669E-01
F42	COMB1	0,00	0,00	-21,78	0,00	1,943E-01	0,00	-17,04
		7,5E-01	0,00	-16,22	0,00	1,943E-01	0,00	-2,41
		1,50	0,00	-4,65	0,00	1,943E-01	0,00	5,79
		2,25	0,00	6,92	0,00	1,943E-01	0,00	4,56
		3,00	0,00	12,48	0,00	1,943E-01	0,00	-3,09
F42	COMB2	0,00	0,00	-19,15	0,00	2,014E-01	0,00	-20,16
		7,5E-01	0,00	-15,81	0,00	2,014E-01	0,00	-6,87
		1,50	0,00	-9,61	0,00	2,014E-01	0,00	2,84
		2,25	0,00	-3,41	0,00	2,014E-01	0,00	7,54
		3,00	0,00	-7,481E-02	0,00	2,014E-01	0,00	8,67
F42	COMB3	0,00	0,00	-23,48	0,00	2,187E-01	0,00	-23,67
		7,5E-01	0,00	-19,15	0,00	2,187E-01	0,00	-7,43
		1,50	0,00	-10,61	0,00	2,187E-01	0,00	4,00
		2,25	0,00	-2,08	0,00	2,187E-01	0,00	8,49
		3,00	0,00	2,25	0,00	2,187E-01	0,00	8,17
F42	COMB4	0,00	0,00	-10,03	0,00	1,520E-01	0,00	-2,96
		7,5E-01	0,00	-5,70	0,00	1,520E-01	0,00	3,20
		1,50	0,00	2,83	0,00	1,520E-01	0,00	4,54
		2,25	0,00	11,37	0,00	1,520E-01	0,00	-1,05
		3,00	0,00	15,70	0,00	1,520E-01	0,00	-11,46
F43	COMB1	0,00	0,00	-32,88	0,00	3,520E-02	0,00	-22,83
		7,5E-01	0,00	-24,32	0,00	3,520E-02	0,00	-6,266E-01
		1,50	0,00	-3,72	0,00	3,520E-02	0,00	10,64
		2,25	0,00	16,89	0,00	3,520E-02	0,00	4,95
		3,00	0,00	25,45	0,00	3,520E-02	0,00	-11,68
F43	COMB2	0,00	0,00	-23,57	0,00	9,204E-02	0,00	-21,57
		7,5E-01	0,00	-18,81	0,00	9,204E-02	0,00	-5,32
		1,50	0,00	-8,32	0,00	9,204E-02	0,00	5,21
		2,25	0,00	2,17	0,00	9,204E-02	0,00	7,16
		3,00	0,00	6,94	0,00	9,204E-02	0,00	3,38
F43	COMB3	0,00	0,00	-30,62	0,00	8,709E-02	0,00	-26,74

	7,5E-01	0,00	-24,19	0,00	8,709E-02	0,00	-5,66
	1,50	0,00	-9,35	0,00	8,709E-02	0,00	7,44
	2,25	0,00	5,49	0,00	8,709E-02	0,00	8,36
	3,00	0,00	11,93	0,00	8,709E-02	0,00	1,30
F43	COMB4						
	0,00	0,00	-17,53	0,00	1,423E-02	0,00	-6,62
	7,5E-01	0,00	-11,09	0,00	1,423E-02	0,00	4,64
	1,50	0,00	3,75	0,00	1,423E-02	0,00	7,92
	2,25	0,00	18,59	0,00	1,423E-02	0,00	-9,837E-01
	3,00	0,00	25,02	0,00	1,423E-02	0,00	-17,86
F44	COMB1						
	0,00	0,00	-28,58	0,00	-5,299E-02	0,00	-11,99
	7,5E-01	0,00	-20,44	0,00	-5,299E-02	0,00	7,15
	1,50	0,00	-2,653E-01	0,00	-5,299E-02	0,00	15,67
	2,25	0,00	19,91	0,00	-5,299E-02	0,00	7,54
	3,00	0,00	28,05	0,00	-5,299E-02	0,00	-11,20
F44	COMB2						
	0,00	0,00	-15,54	0,00	-6,496E-02	0,00	-7,66
	7,5E-01	0,00	-11,09	0,00	-6,496E-02	0,00	2,68
	1,50	0,00	-9,249E-01	0,00	-6,496E-02	0,00	7,55
	2,25	0,00	9,24	0,00	-6,496E-02	0,00	4,07
	3,00	0,00	13,69	0,00	-6,496E-02	0,00	-4,89
F44	COMB3						
	0,00	0,00	-21,60	0,00	-6,764E-02	0,00	-10,35
	7,5E-01	0,00	-15,54	0,00	-6,764E-02	0,00	4,10
	1,50	0,00	-1,07	0,00	-6,764E-02	0,00	10,85
	2,25	0,00	13,41	0,00	-6,764E-02	0,00	5,70
	3,00	0,00	19,47	0,00	-6,764E-02	0,00	-7,15
F44	COMB4						
	0,00	0,00	-19,71	0,00	-4,144E-02	0,00	-6,71
	7,5E-01	0,00	-13,65	0,00	-4,144E-02	0,00	6,33
	1,50	0,00	8,237E-01	0,00	-4,144E-02	0,00	11,66
	2,25	0,00	15,29	0,00	-4,144E-02	0,00	5,09
	3,00	0,00	21,36	0,00	-4,144E-02	0,00	-9,18
F45	COMB1						
	0,00	0,00	-26,91	0,00	1,787E-01	0,00	-13,78
	7,5E-01	0,00	-18,34	0,00	1,787E-01	0,00	3,95
	1,50	0,00	1,93	0,00	1,787E-01	0,00	10,76
	2,25	0,00	22,20	0,00	1,787E-01	0,00	1,05
	3,00	0,00	30,77	0,00	1,787E-01	0,00	-19,57
F45	COMB2						
	0,00	0,00	-18,67	0,00	2,192E-01	0,00	-14,14
	7,5E-01	0,00	-13,90	0,00	2,192E-01	0,00	-1,57
	1,50	0,00	-3,57	0,00	2,192E-01	0,00	5,30
	2,25	0,00	6,76	0,00	2,192E-01	0,00	3,79
	3,00	0,00	11,52	0,00	2,192E-01	0,00	-3,42
F45	COMB3						
	0,00	0,00	-24,84	0,00	2,235E-01	0,00	-17,98
	7,5E-01	0,00	-18,41	0,00	2,235E-01	0,00	-1,24
	1,50	0,00	-3,80	0,00	2,235E-01	0,00	7,54
	2,25	0,00	10,81	0,00	2,235E-01	0,00	4,45
	3,00	0,00	17,25	0,00	2,235E-01	0,00	-6,59
F45	COMB4						
	0,00	0,00	-13,20	0,00	1,592E-01	0,00	-5,040E-02
	7,5E-01	0,00	-6,76	0,00	1,592E-01	0,00	7,96
	1,50	0,00	7,85	0,00	1,592E-01	0,00	8,01
	2,25	0,00	22,46	0,00	1,592E-01	0,00	-3,81
	3,00	0,00	28,89	0,00	1,592E-01	0,00	-23,59
F46	COMB1						
	0,00	0,00	-16,22	0,00	-7,316E-01	0,00	-4,37
	7,5E-01	0,00	-11,30	0,00	-7,316E-01	0,00	6,32
	1,50	0,00	-6,870E-01	0,00	-7,316E-01	0,00	11,09
	2,25	0,00	9,92	0,00	-7,316E-01	0,00	7,35
	3,00	0,00	14,84	0,00	-7,316E-01	0,00	-2,31
F46	COMB2						
	0,00	0,00	-9,14	0,00	-3,634E-01	0,00	-3,39
	7,5E-01	0,00	-6,28	0,00	-3,634E-01	0,00	2,57
	1,50	0,00	-7,203E-01	0,00	-3,634E-01	0,00	5,33
	2,25	0,00	4,84	0,00	-3,634E-01	0,00	3,65
	3,00	0,00	7,70	0,00	-3,634E-01	0,00	-1,23
F46	COMB3						
	0,00	0,00	-12,51	0,00	-5,103E-01	0,00	-4,47
	7,5E-01	0,00	-8,74	0,00	-5,103E-01	0,00	3,76
	1,50	0,00	-9,895E-01	0,00	-5,103E-01	0,00	7,60
	2,25	0,00	6,76	0,00	-5,103E-01	0,00	5,24
	3,00	0,00	10,53	0,00	-5,103E-01	0,00	-1,50
F46	COMB4						
	0,00	0,00	-11,19	0,00	-5,669E-01	0,00	-1,53
	7,5E-01	0,00	-7,42	0,00	-5,669E-01	0,00	5,71
	1,50	0,00	3,310E-01	0,00	-5,669E-01	0,00	8,56
	2,25	0,00	8,08	0,00	-5,669E-01	0,00	5,21
	3,00	0,00	11,85	0,00	-5,669E-01	0,00	-2,52
F47	COMB1						
	0,00	0,00	-6,81	0,00	4,205E-01	0,00	16,02
	7,5E-01	0,00	2,39	0,00	4,205E-01	0,00	18,43
	1,50	0,00	23,63	0,00	4,205E-01	0,00	9,42
	2,25	0,00	44,87	0,00	4,205E-01	0,00	-17,02
	3,00	0,00	54,07	0,00	4,205E-01	0,00	-54,87
F47	COMB2						
	0,00	0,00	72,81	0,00	3,241E-01	0,00	123,95
	7,5E-01	0,00	78,06	0,00	3,241E-01	0,00	67,73
	1,50	0,00	89,02	0,00	3,241E-01	0,00	5,43

		2,25	0,00	99,99	0,00	3,241E-01	0,00	-65,80
		3,00	0,00	105,23	0,00	3,241E-01	0,00	-143,11
F47	COMB3	0,00	0,00	73,64	0,00	3,806E-01	0,00	130,58
		7,5E-01	0,00	80,63	0,00	3,806E-01	0,00	73,26
		1,50	0,00	96,02	0,00	3,806E-01	0,00	7,54
		2,25	0,00	111,42	0,00	3,806E-01	0,00	-70,78
		3,00	0,00	118,41	0,00	3,806E-01	0,00	-157,49
F47	COMB4	0,00	0,00	-78,58	0,00	3,441E-01	0,00	-99,50
		7,5E-01	0,00	-71,59	0,00	3,441E-01	0,00	-42,66
		1,50	0,00	-56,19	0,00	3,441E-01	0,00	5,79
		2,25	0,00	-40,80	0,00	3,441E-01	0,00	41,63
		3,00	0,00	-33,81	0,00	3,441E-01	0,00	69,08
F48	COMB1	0,00	0,00	-100,99	0,00	1,59	0,00	-113,52
		9,0E-01	0,00	-87,74	0,00	1,59	0,00	-27,29
		1,80	0,00	-58,12	0,00	1,59	0,00	39,31
		2,70	0,00	-28,50	0,00	1,59	0,00	77,33
		3,60	0,00	-15,25	0,00	1,59	0,00	95,71
F48	COMB2	0,00	0,00	-25,74	0,00	2,00	0,00	38,37
		9,0E-01	0,00	-18,18	0,00	2,00	0,00	58,75
		1,80	0,00	-2,85	0,00	2,00	0,00	68,67
		2,70	0,00	12,48	0,00	2,00	0,00	63,88
		3,60	0,00	20,04	0,00	2,00	0,00	48,63
F48	COMB3	0,00	0,00	-45,42	0,00	2,37	0,00	18,14
		9,0E-01	0,00	-35,35	0,00	2,37	0,00	55,40
		1,80	0,00	-13,85	0,00	2,37	0,00	78,21
		2,70	0,00	7,65	0,00	2,37	0,00	80,33
		3,60	0,00	17,71	0,00	2,37	0,00	68,01
F48	COMB4	0,00	0,00	-101,28	0,00	-8,084E-03	0,00	-178,42
		9,0E-01	0,00	-91,21	0,00	-8,084E-03	0,00	-90,89
		1,80	0,00	-69,71	0,00	-8,084E-03	0,00	-17,80
		2,70	0,00	-48,21	0,00	-8,084E-03	0,00	34,59
		3,60	0,00	-38,15	0,00	-8,084E-03	0,00	72,54
F49	COMB1	0,00	0,00	39,28	0,00	-4,520E-01	0,00	95,78
		9,0E-01	0,00	52,53	0,00	-4,520E-01	0,00	55,76
		1,80	0,00	82,15	0,00	-4,520E-01	0,00	-3,88
		2,70	0,00	111,77	0,00	-4,520E-01	0,00	-92,11
		3,60	0,00	125,02	0,00	-4,520E-01	0,00	-199,97
F49	COMB2	0,00	0,00	48,04	0,00	-1,01	0,00	48,66
		9,0E-01	0,00	55,59	0,00	-1,01	0,00	2,64
		1,80	0,00	70,93	0,00	-1,01	0,00	-53,84
		2,70	0,00	86,26	0,00	-1,01	0,00	-125,02
		3,60	0,00	93,81	0,00	-1,01	0,00	-206,67
F49	COMB3	0,00	0,00	57,13	0,00	-1,22	0,00	68,06
		9,0E-01	0,00	67,19	0,00	-1,22	0,00	13,02
		1,80	0,00	88,69	0,00	-1,22	0,00	-56,45
		2,70	0,00	110,19	0,00	-1,22	0,00	-146,62
		3,60	0,00	120,26	0,00	-1,22	0,00	-251,23
F49	COMB4	0,00	0,00	1,41	0,00	8,345E-01	0,00	72,57
		9,0E-01	0,00	11,47	0,00	8,345E-01	0,00	67,68
		1,80	0,00	32,98	0,00	8,345E-01	0,00	48,35
		2,70	0,00	54,48	0,00	8,345E-01	0,00	8,33
		3,60	0,00	64,54	0,00	8,345E-01	0,00	-46,14
F50	COMB1	0,00	0,00	-75,82	0,00	1,14	0,00	-131,12
		6,3E-01	0,00	-68,46	0,00	1,14	0,00	-85,59
		1,25	0,00	-52,73	0,00	1,14	0,00	-47,28
		1,88	0,00	-37,00	0,00	1,14	0,00	-19,68
		2,50	0,00	-29,64	0,00	1,14	0,00	7,119E-01
F50	COMB2	0,00	0,00	-42,25	0,00	1,81	0,00	-73,41
		6,3E-01	0,00	-37,88	0,00	1,81	0,00	-48,16
		1,25	0,00	-29,54	0,00	1,81	0,00	-26,88
		1,88	0,00	-21,20	0,00	1,81	0,00	-11,23
		2,50	0,00	-16,82	0,00	1,81	0,00	4,403E-01
F50	COMB3	0,00	0,00	-57,06	0,00	2,20	0,00	-98,96
		6,3E-01	0,00	-51,36	0,00	2,20	0,00	-64,77
		1,25	0,00	-39,81	0,00	2,20	0,00	-35,98
		1,88	0,00	-28,26	0,00	2,20	0,00	-15,01
		2,50	0,00	-22,56	0,00	2,20	0,00	5,721E-01
F50	COMB4	0,00	0,00	-56,58	0,00	-8,530E-01	0,00	-97,79
		6,3E-01	0,00	-50,87	0,00	-8,530E-01	0,00	-63,91
		1,25	0,00	-39,33	0,00	-8,530E-01	0,00	-35,42
		1,88	0,00	-27,78	0,00	-8,530E-01	0,00	-14,75
		2,50	0,00	-22,07	0,00	-8,530E-01	0,00	5,244E-01
F51	COMB1	0,00	0,00	-21,74	0,00	-2,915E-01	0,00	-16,86
		7,5E-01	0,00	-16,19	0,00	-2,915E-01	0,00	-2,26
		1,50	0,00	-4,61	0,00	-2,915E-01	0,00	5,91
		2,25	0,00	6,96	0,00	-2,915E-01	0,00	4,66
		3,00	0,00	12,52	0,00	-2,915E-01	0,00	-3,02

F51	COMB2	0,00	0,00	-19,00	0,00	-9,588E-02	0,00	-19,61
		7,5E-01	0,00	-15,67	0,00	-9,588E-02	0,00	-6,43
		1,50	0,00	-9,47	0,00	-9,588E-02	0,00	3,18
		2,25	0,00	-3,27	0,00	-9,588E-02	0,00	7,78
		3,00	0,00	6,901E-02	0,00	-9,588E-02	0,00	8,80
F51	COMB3	0,00	0,00	-23,27	0,00	-1,612E-01	0,00	-22,99
		7,5E-01	0,00	-18,94	0,00	-1,612E-01	0,00	-6,89
		1,50	0,00	-10,41	0,00	-1,612E-01	0,00	4,37
		2,25	0,00	-1,87	0,00	-1,612E-01	0,00	8,72
		3,00	0,00	2,46	0,00	-1,612E-01	0,00	8,24
F51	COMB4	0,00	0,00	-10,33	0,00	-2,390E-01	0,00	-3,60
		7,5E-01	0,00	-6,00	0,00	-2,390E-01	0,00	2,78
		1,50	0,00	2,54	0,00	-2,390E-01	0,00	4,34
		2,25	0,00	11,07	0,00	-2,390E-01	0,00	-1,02
		3,00	0,00	15,40	0,00	-2,390E-01	0,00	-11,21
F52	COMB1	0,00	0,00	-31,43	0,00	3,756E-01	0,00	-20,78
		7,5E-01	0,00	-22,87	0,00	3,756E-01	0,00	3,290E-01
		1,50	0,00	-2,26	0,00	3,756E-01	0,00	10,50
		2,25	0,00	18,34	0,00	3,756E-01	0,00	3,72
		3,00	0,00	26,91	0,00	3,756E-01	0,00	-14,00
F52	COMB2	0,00	0,00	-23,22	0,00	2,757E-01	0,00	-20,87
		7,5E-01	0,00	-18,46	0,00	2,757E-01	0,00	-4,88
		1,50	0,00	-7,97	0,00	2,757E-01	0,00	5,39
		2,25	0,00	2,52	0,00	2,757E-01	0,00	7,07
		3,00	0,00	7,29	0,00	2,757E-01	0,00	3,04
F52	COMB3	0,00	0,00	-29,75	0,00	3,201E-01	0,00	-25,27
		7,5E-01	0,00	-23,32	0,00	3,201E-01	0,00	-4,84
		1,50	0,00	-8,48	0,00	3,201E-01	0,00	7,61
		2,25	0,00	6,36	0,00	3,201E-01	0,00	7,88
		3,00	0,00	12,80	0,00	3,201E-01	0,00	1,656E-01
F52	COMB4	0,00	0,00	-17,02	0,00	3,440E-01	0,00	-6,26
		7,5E-01	0,00	-10,59	0,00	3,440E-01	0,00	4,62
		1,50	0,00	4,25	0,00	3,440E-01	0,00	7,52
		2,25	0,00	19,09	0,00	3,440E-01	0,00	-1,76
		3,00	0,00	25,52	0,00	3,440E-01	0,00	-19,01
F53	COMB1	0,00	0,00	-26,48	0,00	-1,155E-01	0,00	-13,24
		7,5E-01	0,00	-18,34	0,00	-1,155E-01	0,00	4,32
		1,50	0,00	1,84	0,00	-1,155E-01	0,00	11,26
		2,25	0,00	22,02	0,00	-1,155E-01	0,00	1,56
		3,00	0,00	30,16	0,00	-1,155E-01	0,00	-18,76
F53	COMB2	0,00	0,00	-14,31	0,00	-9,595E-02	0,00	-7,89
		7,5E-01	0,00	-9,86	0,00	-9,595E-02	0,00	1,53
		1,50	0,00	3,109E-01	0,00	-9,595E-02	0,00	5,47
		2,25	0,00	10,48	0,00	-9,595E-02	0,00	1,06
		3,00	0,00	14,93	0,00	-9,595E-02	0,00	-8,83
F53	COMB3	0,00	0,00	-19,95	0,00	-1,160E-01	0,00	-10,74
		7,5E-01	0,00	-13,89	0,00	-1,160E-01	0,00	2,47
		1,50	0,00	5,855E-01	0,00	-1,160E-01	0,00	7,98
		2,25	0,00	15,06	0,00	-1,160E-01	0,00	1,59
		3,00	0,00	21,12	0,00	-1,160E-01	0,00	-12,50
F53	COMB4	0,00	0,00	-18,20	0,00	-6,992E-02	0,00	-8,33
		7,5E-01	0,00	-12,14	0,00	-6,992E-02	0,00	3,57
		1,50	0,00	2,33	0,00	-6,992E-02	0,00	7,78
		2,25	0,00	16,80	0,00	-6,992E-02	0,00	7,869E-02
		3,00	0,00	22,86	0,00	-6,992E-02	0,00	-15,32
F54	COMB1	0,00	0,00	-27,55	0,00	-7,577E-02	0,00	-14,88
		7,5E-01	0,00	-18,98	0,00	-7,577E-02	0,00	3,32
		1,50	0,00	1,29	0,00	-7,577E-02	0,00	10,61
		2,25	0,00	21,57	0,00	-7,577E-02	0,00	1,38
		3,00	0,00	30,13	0,00	-7,577E-02	0,00	-18,76
F54	COMB2	0,00	0,00	-20,14	0,00	-8,090E-02	0,00	-16,04
		7,5E-01	0,00	-15,37	0,00	-8,090E-02	0,00	-2,37
		1,50	0,00	-5,04	0,00	-8,090E-02	0,00	5,60
		2,25	0,00	5,29	0,00	-8,090E-02	0,00	5,20
		3,00	0,00	10,06	0,00	-8,090E-02	0,00	-9,149E-01
F54	COMB3	0,00	0,00	-26,21	0,00	-8,450E-02	0,00	-19,75
		7,5E-01	0,00	-19,77	0,00	-8,450E-02	0,00	-1,98
		1,50	0,00	-5,16	0,00	-8,450E-02	0,00	7,83
		2,25	0,00	9,45	0,00	-8,450E-02	0,00	5,76
		3,00	0,00	15,88	0,00	-8,450E-02	0,00	-4,26
F54	COMB4	0,00	0,00	-13,67	0,00	-7,034E-02	0,00	-1,24
		7,5E-01	0,00	-7,24	0,00	-7,034E-02	0,00	7,12
		1,50	0,00	7,37	0,00	-7,034E-02	0,00	7,53
		2,25	0,00	21,99	0,00	-7,034E-02	0,00	-3,94
		3,00	0,00	28,42	0,00	-7,034E-02	0,00	-23,37
F55	COMB1	0,00	0,00	-14,80	0,00	-1,970E-02	0,00	-3,45

	7,5E-01	0,00	-9,88	0,00	-1,970E-02	0,00	6,18
	1,50	0,00	7,316E-01	0,00	-1,970E-02	0,00	9,88
	2,25	0,00	11,34	0,00	-1,970E-02	0,00	5,08
	3,00	0,00	16,26	0,00	-1,970E-02	0,00	-5,65
F55	COMB2						
	0,00	0,00	-9,12	0,00	7,683E-02	0,00	-3,04
	7,5E-01	0,00	-6,26	0,00	7,683E-02	0,00	2,91
	1,50	0,00	-6,970E-01	0,00	7,683E-02	0,00	5,65
	2,25	0,00	4,87	0,00	7,683E-02	0,00	3,95
	3,00	0,00	7,73	0,00	7,683E-02	0,00	-9,493E-01
F55	COMB3						
	0,00	0,00	-12,03	0,00	6,181E-02	0,00	-3,71
	7,5E-01	0,00	-8,26	0,00	6,181E-02	0,00	4,16
	1,50	0,00	-5,106E-01	0,00	6,181E-02	0,00	7,65
	2,25	0,00	7,24	0,00	6,181E-02	0,00	4,93
	3,00	0,00	11,01	0,00	6,181E-02	0,00	-2,17
F55	COMB4						
	0,00	0,00	-10,22	0,00	-4,244E-02	0,00	-1,67
	7,5E-01	0,00	-6,45	0,00	-4,244E-02	0,00	4,85
	1,50	0,00	1,30	0,00	-4,244E-02	0,00	6,97
	2,25	0,00	9,04	0,00	-4,244E-02	0,00	2,90
	3,00	0,00	12,82	0,00	-4,244E-02	0,00	-5,56
F56	COMB1						
	0,00	0,00	-6,82	0,00	3,653E-01	0,00	18,58
	7,5E-01	0,00	2,38	0,00	3,653E-01	0,00	21,00
	1,50	0,00	23,62	0,00	3,653E-01	0,00	12,00
	2,25	0,00	44,86	0,00	3,653E-01	0,00	-14,44
	3,00	0,00	54,06	0,00	3,653E-01	0,00	-52,29
F56	COMB2						
	0,00	0,00	71,41	0,00	2,777E-01	0,00	123,28
	7,5E-01	0,00	76,66	0,00	2,777E-01	0,00	68,11
	1,50	0,00	87,62	0,00	2,777E-01	0,00	6,87
	2,25	0,00	98,59	0,00	2,777E-01	0,00	-63,32
	3,00	0,00	103,83	0,00	2,777E-01	0,00	-139,58
F56	COMB3						
	0,00	0,00	72,71	0,00	3,216E-01	0,00	131,04
	7,5E-01	0,00	79,70	0,00	3,216E-01	0,00	74,42
	1,50	0,00	95,09	0,00	3,216E-01	0,00	9,39
	2,25	0,00	110,49	0,00	3,216E-01	0,00	-68,23
	3,00	0,00	117,48	0,00	3,216E-01	0,00	-154,24
F56	COMB4						
	0,00	0,00	-79,36	0,00	3,237E-01	0,00	-98,42
	7,5E-01	0,00	-72,38	0,00	3,237E-01	0,00	-41,00
	1,50	0,00	-56,98	0,00	3,237E-01	0,00	8,04
	2,25	0,00	-41,58	0,00	3,237E-01	0,00	44,47
	3,00	0,00	-34,59	0,00	3,237E-01	0,00	72,50
F57	COMB1						
	0,00	0,00	-104,12	0,00	6,193E-01	0,00	-122,22
	9,0E-01	0,00	-90,87	0,00	6,193E-01	0,00	-33,18
	1,80	0,00	-61,25	0,00	6,193E-01	0,00	36,24
	2,70	0,00	-31,63	0,00	6,193E-01	0,00	77,08
	3,60	0,00	-18,38	0,00	6,193E-01	0,00	98,28
F57	COMB2						
	0,00	0,00	-27,82	0,00	1,75	0,00	32,27
	9,0E-01	0,00	-20,27	0,00	1,75	0,00	54,53
	1,80	0,00	-4,93	0,00	1,75	0,00	66,32
	2,70	0,00	10,40	0,00	1,75	0,00	63,41
	3,60	0,00	17,95	0,00	1,75	0,00	50,03
F57	COMB3						
	0,00	0,00	-47,94	0,00	1,80	0,00	10,83
	9,0E-01	0,00	-37,88	0,00	1,80	0,00	50,36
	1,80	0,00	-16,38	0,00	1,80	0,00	75,45
	2,70	0,00	5,12	0,00	1,80	0,00	79,84
	3,60	0,00	15,19	0,00	1,80	0,00	69,79
F57	COMB4						
	0,00	0,00	-104,03	0,00	-4,481E-01	0,00	-185,88
	9,0E-01	0,00	-93,97	0,00	-4,481E-01	0,00	-95,88
	1,80	0,00	-72,47	0,00	-4,481E-01	0,00	-20,31
	2,70	0,00	-50,97	0,00	-4,481E-01	0,00	34,56
	3,60	0,00	-40,90	0,00	-4,481E-01	0,00	75,00
F58	COMB1						
	0,00	0,00	40,58	0,00	2,563E-01	0,00	98,68
	9,0E-01	0,00	53,83	0,00	2,563E-01	0,00	57,49
	1,80	0,00	83,45	0,00	2,563E-01	0,00	-3,32
	2,70	0,00	113,07	0,00	2,563E-01	0,00	-92,72
	3,60	0,00	126,32	0,00	2,563E-01	0,00	-201,75
F58	COMB2						
	0,00	0,00	48,75	0,00	-1,01	0,00	50,30
	9,0E-01	0,00	56,30	0,00	-1,01	0,00	3,64
	1,80	0,00	71,64	0,00	-1,01	0,00	-53,47
	2,70	0,00	86,97	0,00	-1,01	0,00	-125,30
	3,60	0,00	94,52	0,00	-1,01	0,00	-207,59
F58	COMB3						
	0,00	0,00	58,01	0,00	-9,558E-01	0,00	70,16
	9,0E-01	0,00	68,07	0,00	-9,558E-01	0,00	14,33
	1,80	0,00	89,58	0,00	-9,558E-01	0,00	-55,94
	2,70	0,00	111,08	0,00	-9,558E-01	0,00	-146,90
	3,60	0,00	121,14	0,00	-9,558E-01	0,00	-252,31
F58	COMB4						
	0,00	0,00	2,72	0,00	1,15	0,00	75,14
	9,0E-01	0,00	12,79	0,00	1,15	0,00	69,07
	1,80	0,00	34,29	0,00	1,15	0,00	48,55
	2,70	0,00	55,79	0,00	1,15	0,00	7,34

		3,60	0,00	65,86	0,00	1,15	0,00	-48,30
F59	COMB1							
		0,00	0,00	-75,35	0,00	-1,43	0,00	-130,46
	6,3E-01	0,00	0,00	-67,99	0,00	-1,43	0,00	-85,23
	1,25	0,00	0,00	-52,26	0,00	-1,43	0,00	-47,22
	1,88	0,00	0,00	-36,53	0,00	-1,43	0,00	-19,91
	2,50	0,00	0,00	-29,16	0,00	-1,43	0,00	1,870E-01
F59	COMB2							
	0,00	0,00	0,00	-39,74	0,00	3,576E-01	0,00	-67,52
	6,3E-01	0,00	0,00	-35,37	0,00	3,576E-01	0,00	-43,84
	1,25	0,00	0,00	-27,03	0,00	3,576E-01	0,00	-24,13
	1,88	0,00	0,00	-18,69	0,00	3,576E-01	0,00	-10,05
	2,50	0,00	0,00	-14,31	0,00	3,576E-01	0,00	5,065E-02
F59	COMB3							
	0,00	0,00	0,00	-54,78	0,00	2,384E-01	0,00	-93,74
	6,3E-01	0,00	0,00	-49,08	0,00	2,384E-01	0,00	-60,98
	1,25	0,00	0,00	-37,53	0,00	2,384E-01	0,00	-33,61
	1,88	0,00	0,00	-25,98	0,00	2,384E-01	0,00	-14,07
	2,50	0,00	0,00	-20,28	0,00	2,384E-01	0,00	8,816E-02
F59	COMB4							
	0,00	0,00	0,00	-56,78	0,00	-2,71	0,00	-98,64
	6,3E-01	0,00	0,00	-51,08	0,00	-2,71	0,00	-64,63
	1,25	0,00	0,00	-39,53	0,00	-2,71	0,00	-36,01
	1,88	0,00	0,00	-27,98	0,00	-2,71	0,00	-15,22
	2,50	0,00	0,00	-22,28	0,00	-2,71	0,00	1,805E-01
F60	COMB1							
	0,00	0,00	0,00	-21,01	0,00	1,262E-01	0,00	-15,94
	7,5E-01	0,00	0,00	-15,46	0,00	1,262E-01	0,00	-1,88
	1,50	0,00	0,00	-3,88	0,00	1,262E-01	0,00	5,75
	2,25	0,00	0,00	7,69	0,00	1,262E-01	0,00	3,94
	3,00	0,00	0,00	13,24	0,00	1,262E-01	0,00	-4,28
F60	COMB2							
	0,00	0,00	0,00	-18,53	0,00	1,194E-01	0,00	-18,98
	7,5E-01	0,00	0,00	-15,19	0,00	1,194E-01	0,00	-6,16
	1,50	0,00	0,00	-8,99	0,00	1,194E-01	0,00	3,08
	2,25	0,00	0,00	-2,79	0,00	1,194E-01	0,00	7,32
	3,00	0,00	5,477E-01	0,00	1,194E-01	0,00	0,00	7,99
F60	COMB3							
	0,00	0,00	0,00	-22,68	0,00	1,240E-01	0,00	-22,23
	7,5E-01	0,00	0,00	-18,35	0,00	1,240E-01	0,00	-6,58
	1,50	0,00	0,00	-9,81	0,00	1,240E-01	0,00	4,24
	2,25	0,00	0,00	-1,28	0,00	1,240E-01	0,00	8,14
	3,00	0,00	0,00	3,05	0,00	1,240E-01	0,00	7,21
F60	COMB4							
	0,00	0,00	0,00	-9,75	0,00	1,359E-01	0,00	-2,84
	7,5E-01	0,00	0,00	-5,42	0,00	1,359E-01	0,00	3,11
	1,50	0,00	0,00	3,12	0,00	1,359E-01	0,00	4,23
	2,25	0,00	0,00	11,65	0,00	1,359E-01	0,00	-1,57
	3,00	0,00	0,00	15,98	0,00	1,359E-01	0,00	-12,19
F61	COMB1							
	0,00	0,00	0,00	-30,90	0,00	2,591E-01	0,00	-20,39
	7,5E-01	0,00	0,00	-22,33	0,00	2,591E-01	0,00	3,239E-01
	1,50	0,00	0,00	-1,73	0,00	2,591E-01	0,00	10,10
	2,25	0,00	0,00	18,87	0,00	2,591E-01	0,00	2,92
	3,00	0,00	0,00	27,44	0,00	2,591E-01	0,00	-15,20
F61	COMB2							
	0,00	0,00	0,00	-23,17	0,00	3,412E-01	0,00	-21,13
	7,5E-01	0,00	0,00	-18,40	0,00	3,412E-01	0,00	-5,18
	1,50	0,00	0,00	-7,92	0,00	3,412E-01	0,00	5,04
	2,25	0,00	0,00	2,57	0,00	3,412E-01	0,00	6,69
	3,00	0,00	0,00	7,34	0,00	3,412E-01	0,00	2,62
F61	COMB3							
	0,00	0,00	0,00	-29,67	0,00	4,051E-01	0,00	-25,56
	7,5E-01	0,00	0,00	-23,24	0,00	4,051E-01	0,00	-5,20
	1,50	0,00	0,00	-8,40	0,00	4,051E-01	0,00	7,19
	2,25	0,00	0,00	6,44	0,00	4,051E-01	0,00	7,40
	3,00	0,00	0,00	12,88	0,00	4,051E-01	0,00	-3,699E-01
F61	COMB4							
	0,00	0,00	0,00	-16,11	0,00	-2,765E-02	0,00	-5,12
	7,5E-01	0,00	0,00	-9,68	0,00	-2,765E-02	0,00	5,07
	1,50	0,00	0,00	5,17	0,00	-2,765E-02	0,00	7,29
	2,25	0,00	0,00	20,01	0,00	-2,765E-02	0,00	-2,68
	3,00	0,00	0,00	26,44	0,00	-2,765E-02	0,00	-20,62
F62	COMB1							
	0,00	0,00	0,00	-28,80	0,00	-5,122E-01	0,00	-19,12
	7,5E-01	0,00	0,00	-20,66	0,00	-5,122E-01	0,00	1,813E-01
	1,50	0,00	-4,847E-01	0,00	-5,122E-01	0,00	0,00	8,86
	2,25	0,00	0,00	19,69	0,00	-5,122E-01	0,00	9,084E-01
	3,00	0,00	0,00	27,83	0,00	-5,122E-01	0,00	-17,67
F62	COMB2							
	0,00	0,00	0,00	-15,87	0,00	-3,614E-01	0,00	-11,58
	7,5E-01	0,00	0,00	-11,42	0,00	-3,614E-01	0,00	-9,910E-01
	1,50	0,00	0,00	-1,25	0,00	-3,614E-01	0,00	4,12
	2,25	0,00	0,00	8,92	0,00	-3,614E-01	0,00	8,812E-01
	3,00	0,00	0,00	13,37	0,00	-3,614E-01	0,00	-7,84
F62	COMB3							
	0,00	0,00	0,00	-21,71	0,00	-4,868E-01	0,00	-15,26
	7,5E-01	0,00	0,00	-15,65	0,00	-4,868E-01	0,00	-7,261E-01
	1,50	0,00	0,00	-1,17	0,00	-4,868E-01	0,00	6,11
	2,25	0,00	0,00	13,30	0,00	-4,868E-01	0,00	1,04
	3,00	0,00	0,00	19,36	0,00	-4,868E-01	0,00	-11,74
F62	COMB4							

	0,00	0,00	-20,77	0,00	-2,129E-01	0,00	-13,72
	7,5E-01	0,00	-14,71	0,00	-2,129E-01	0,00	1,053E-01
	1,50	0,00	-2,348E-01	0,00	-2,129E-01	0,00	6,23
	2,25	0,00	14,24	0,00	-2,129E-01	0,00	4,576E-01
	3,00	0,00	20,30	0,00	-2,129E-01	0,00	-13,02
F63	COMB1						
	0,00	0,00	-25,36	0,00	1,20	0,00	-12,54
	7,5E-01	0,00	-16,79	0,00	1,20	0,00	4,02
	1,50	0,00	3,48	0,00	1,20	0,00	9,67
	2,25	0,00	23,75	0,00	1,20	0,00	-1,20
	3,00	0,00	32,32	0,00	1,20	0,00	-22,98
F63	COMB2						
	0,00	0,00	-17,88	0,00	1,14	0,00	-13,31
	7,5E-01	0,00	-13,11	0,00	1,14	0,00	-1,33
	1,50	0,00	-2,78	0,00	1,14	0,00	4,93
	2,25	0,00	7,55	0,00	1,14	0,00	2,83
	3,00	0,00	12,32	0,00	1,14	0,00	-4,98
F63	COMB3						
	0,00	0,00	-23,58	0,00	1,31	0,00	-16,63
	7,5E-01	0,00	-17,15	0,00	1,31	0,00	-8,315E-01
	1,50	0,00	-2,54	0,00	1,31	0,00	7,01
	2,25	0,00	12,08	0,00	1,31	0,00	2,97
	3,00	0,00	18,51	0,00	1,31	0,00	-9,02
F63	COMB4						
	0,00	0,00	-12,66	0,00	7,588E-01	0,00	-4,192E-01
	7,5E-01	0,00	-6,23	0,00	7,588E-01	0,00	7,19
	1,50	0,00	8,38	0,00	7,588E-01	0,00	6,84
	2,25	0,00	22,99	0,00	7,588E-01	0,00	-5,39
	3,00	0,00	29,43	0,00	7,588E-01	0,00	-25,57
F64	COMB1						
	0,00	0,00	-12,90	0,00	1,673E-01	0,00	-4,22
	7,5E-01	0,00	-7,98	0,00	1,673E-01	0,00	3,99
	1,50	0,00	2,62	0,00	1,673E-01	0,00	6,28
	2,25	0,00	13,23	0,00	1,673E-01	0,00	5,773E-02
	3,00	0,00	18,15	0,00	1,673E-01	0,00	-12,09
F64	COMB2						
	0,00	0,00	-6,59	0,00	1,275E-01	0,00	-1,31
	7,5E-01	0,00	-3,73	0,00	1,275E-01	0,00	2,74
	1,50	0,00	1,84	0,00	1,275E-01	0,00	3,58
	2,25	0,00	7,40	0,00	1,275E-01	0,00	-1,556E-02
	3,00	0,00	10,26	0,00	1,275E-01	0,00	-6,82
F64	COMB3						
	0,00	0,00	-9,27	0,00	1,500E-01	0,00	-2,41
	7,5E-01	0,00	-5,50	0,00	1,500E-01	0,00	3,39
	1,50	0,00	2,25	0,00	1,500E-01	0,00	4,80
	2,25	0,00	9,99	0,00	1,500E-01	0,00	1,557E-02
	3,00	0,00	13,77	0,00	1,500E-01	0,00	-9,16
F64	COMB4						
	0,00	0,00	-9,46	0,00	1,381E-01	0,00	-2,85
	7,5E-01	0,00	-5,69	0,00	1,381E-01	0,00	3,09
	1,50	0,00	2,06	0,00	1,381E-01	0,00	4,65
	2,25	0,00	9,81	0,00	1,381E-01	0,00	1,037E-03
	3,00	0,00	13,58	0,00	1,381E-01	0,00	-9,03
F65	COMB1						
	0,00	0,00	-9,65	0,00	4,836E-01	0,00	14,84
	7,5E-01	0,00	-4,533E-01	0,00	4,836E-01	0,00	19,38
	1,50	0,00	20,79	0,00	4,836E-01	0,00	12,51
	2,25	0,00	42,03	0,00	4,836E-01	0,00	-11,80
	3,00	0,00	51,23	0,00	4,836E-01	0,00	-47,52
F65	COMB2						
	0,00	0,00	66,75	0,00	4,141E-01	0,00	117,15
	7,5E-01	0,00	71,99	0,00	4,141E-01	0,00	65,47
	1,50	0,00	82,96	0,00	4,141E-01	0,00	7,72
	2,25	0,00	93,92	0,00	4,141E-01	0,00	-58,96
	3,00	0,00	99,17	0,00	4,141E-01	0,00	-131,73
F65	COMB3						
	0,00	0,00	67,71	0,00	4,703E-01	0,00	124,63
	7,5E-01	0,00	74,70	0,00	4,703E-01	0,00	71,75
	1,50	0,00	90,10	0,00	4,703E-01	0,00	10,48
	2,25	0,00	105,50	0,00	4,703E-01	0,00	-63,39
	3,00	0,00	112,49	0,00	4,703E-01	0,00	-145,66
F65	COMB4						
	0,00	0,00	-79,80	0,00	3,973E-01	0,00	-99,71
	7,5E-01	0,00	-72,81	0,00	3,973E-01	0,00	-41,95
	1,50	0,00	-57,41	0,00	3,973E-01	0,00	7,40
	2,25	0,00	-42,01	0,00	3,973E-01	0,00	44,16
	3,00	0,00	-35,02	0,00	3,973E-01	0,00	72,53
F66	COMB1						
	0,00	0,00	-152,95	0,00	7,61	0,00	-170,49
	4,5E-01	0,00	-148,49	0,00	7,61	0,00	-102,51
	9,0E-01	0,00	-139,70	0,00	7,61	0,00	-37,50
	1,35	0,00	-128,74	0,00	7,61	0,00	22,90
	1,80	0,00	-118,27	0,00	7,61	0,00	78,41
F66	COMB2						
	0,00	0,00	-69,57	0,00	7,92	0,00	-9,32
	4,5E-01	0,00	-66,82	0,00	7,92	0,00	21,44
	9,0E-01	0,00	-62,02	0,00	7,92	0,00	50,51
	1,35	0,00	-56,18	0,00	7,92	0,00	77,10
	1,80	0,00	-50,57	0,00	7,92	0,00	101,09
F66	COMB3						
	0,00	0,00	-94,54	0,00	8,96	0,00	-34,73
	4,5E-01	0,00	-91,02	0,00	8,96	0,00	7,13

		9,0E-01	0,00	-84,48	0,00	8,96	0,00	46,74
		1,35	0,00	-76,42	0,00	8,96	0,00	82,94
		1,80	0,00	-68,70	0,00	8,96	0,00	115,55
F66	COMB4	0,00	0,00	-147,63	0,00	4,44	0,00	-232,13
		4,5E-01	0,00	-144,11	0,00	4,44	0,00	-166,37
		9,0E-01	0,00	-137,57	0,00	4,44	0,00	-102,88
		1,35	0,00	-129,51	0,00	4,44	0,00	-42,79
		1,80	0,00	-121,79	0,00	4,44	0,00	13,71
F67	COMB1	0,00	0,00	-44,00	0,00	-5,38	0,00	78,46
		4,5E-01	0,00	-33,15	0,00	-5,38	0,00	95,88
		9,0E-01	0,00	-21,81	0,00	-5,38	0,00	108,24
		1,35	0,00	-12,64	0,00	-5,38	0,00	115,83
		1,80	0,00	-7,80	0,00	-5,38	0,00	120,27
F67	COMB2	0,00	0,00	6,46	0,00	-3,58	0,00	101,12
		4,5E-01	0,00	12,36	0,00	-3,58	0,00	96,91
		9,0E-01	0,00	18,48	0,00	-3,58	0,00	89,98
		1,35	0,00	23,57	0,00	-3,58	0,00	80,44
		1,80	0,00	26,60	0,00	-3,58	0,00	69,07
F67	COMB3	0,00	0,00	-2,31	0,00	-4,40	0,00	115,58
		4,5E-01	0,00	5,75	0,00	-4,40	0,00	114,85
		9,0E-01	0,00	14,14	0,00	-4,40	0,00	110,37
		1,35	0,00	21,02	0,00	-4,40	0,00	102,35
		1,80	0,00	24,87	0,00	-4,40	0,00	91,91
F67	COMB4	0,00	0,00	-58,21	0,00	-4,49	0,00	13,76
		4,5E-01	0,00	-50,16	0,00	-4,49	0,00	38,18
		9,0E-01	0,00	-41,76	0,00	-4,49	0,00	58,86
		1,35	0,00	-34,89	0,00	-4,49	0,00	76,00
		1,80	0,00	-31,04	0,00	-4,49	0,00	90,72
F68	COMB1	0,00	0,00	46,22	0,00	-5,982E-01	0,00	119,87
		9,0E-01	0,00	59,47	0,00	-5,982E-01	0,00	73,60
		1,80	0,00	89,10	0,00	-5,982E-01	0,00	7,71
		2,70	0,00	118,72	0,00	-5,982E-01	0,00	-86,77
		3,60	0,00	131,97	0,00	-5,982E-01	0,00	-200,88
F68	COMB2	0,00	0,00	53,82	0,00	-1,78	0,00	68,82
		9,0E-01	0,00	61,38	0,00	-1,78	0,00	17,60
		1,80	0,00	76,71	0,00	-1,78	0,00	-44,08
		2,70	0,00	92,04	0,00	-1,78	0,00	-120,47
		3,60	0,00	99,59	0,00	-1,78	0,00	-207,33
F68	COMB3	0,00	0,00	63,55	0,00	-1,84	0,00	91,55
		9,0E-01	0,00	73,61	0,00	-1,84	0,00	30,73
		1,80	0,00	95,11	0,00	-1,84	0,00	-44,52
		2,70	0,00	116,61	0,00	-1,84	0,00	-140,47
		3,60	0,00	126,68	0,00	-1,84	0,00	-250,85
F68	COMB4	0,00	0,00	7,96	0,00	5,251E-01	0,00	90,58
		9,0E-01	0,00	18,02	0,00	5,251E-01	0,00	79,80
		1,80	0,00	39,52	0,00	5,251E-01	0,00	54,58
		2,70	0,00	61,02	0,00	5,251E-01	0,00	8,66
		3,60	0,00	71,09	0,00	5,251E-01	0,00	-51,70
F69	COMB1	0,00	0,00	-79,26	0,00	-2,62	0,00	-140,41
		6,3E-01	0,00	-71,90	0,00	-2,62	0,00	-92,73
		1,25	0,00	-56,17	0,00	-2,62	0,00	-52,27
		1,88	0,00	-40,44	0,00	-2,62	0,00	-22,52
		2,50	0,00	-33,08	0,00	-2,62	0,00	2,393E-02
F69	COMB2	0,00	0,00	-44,23	0,00	-4,461E-01	0,00	-78,75
		6,3E-01	0,00	-39,85	0,00	-4,461E-01	0,00	-52,27
		1,25	0,00	-31,51	0,00	-4,461E-01	0,00	-29,76
		1,88	0,00	-23,17	0,00	-4,461E-01	0,00	-12,88
		2,50	0,00	-18,80	0,00	-4,461E-01	0,00	3,046E-02
F69	COMB3	0,00	0,00	-59,86	0,00	-7,265E-01	0,00	-106,48
		6,3E-01	0,00	-54,15	0,00	-7,265E-01	0,00	-70,55
		1,25	0,00	-42,60	0,00	-7,265E-01	0,00	-40,01
		1,88	0,00	-31,06	0,00	-7,265E-01	0,00	-17,29
		2,50	0,00	-25,35	0,00	-7,265E-01	0,00	3,259E-02
F69	COMB4	0,00	0,00	-58,48	0,00	-3,76	0,00	-103,06
		6,3E-01	0,00	-52,78	0,00	-3,76	0,00	-67,99
		1,25	0,00	-41,23	0,00	-3,76	0,00	-38,31
		1,88	0,00	-29,68	0,00	-3,76	0,00	-16,45
		2,50	0,00	-23,98	0,00	-3,76	0,00	1,395E-02
F70	COMB1	0,00	0,00	-20,79	0,00	3,030E-01	0,00	-15,54
		7,5E-01	0,00	-15,24	0,00	3,030E-01	0,00	-1,66
		1,50	0,00	-3,66	0,00	3,030E-01	0,00	5,81
		2,25	0,00	7,91	0,00	3,030E-01	0,00	3,84
		3,00	0,00	13,47	0,00	3,030E-01	0,00	-4,56
F70	COMB2	0,00	0,00	-18,49	0,00	2,597E-01	0,00	-18,91
		7,5E-01	0,00	-15,15	0,00	2,597E-01	0,00	-6,11
		1,50	0,00	-8,95	0,00	2,597E-01	0,00	3,10
		2,25	0,00	-2,75	0,00	2,597E-01	0,00	7,31

F70	COMB3	3,00	0,00	5,852E-01	0,00	2,992E-01	0,00	-22,05
		0,00	0,00	-22,58	0,00	2,992E-01	0,00	-22,05
		7,5E-01	0,00	-18,25	0,00	2,992E-01	0,00	-6,48
		1,50	0,00	-9,72	0,00	2,992E-01	0,00	4,28
		2,25	0,00	-1,19	0,00	2,992E-01	0,00	8,10
		3,00	0,00	3,14	0,00	2,992E-01	0,00	7,10
F70	COMB4	0,00	0,00	-9,55	0,00	2,311E-01	0,00	-2,50
		7,5E-01	0,00	-5,22	0,00	2,311E-01	0,00	3,31
		1,50	0,00	3,31	0,00	2,311E-01	0,00	4,29
		2,25	0,00	11,85	0,00	2,311E-01	0,00	-1,66
		3,00	0,00	16,17	0,00	2,311E-01	0,00	-12,43
F71	COMB1	0,00	0,00	-28,78	0,00	2,702E-01	0,00	-18,20
		7,5E-01	0,00	-20,21	0,00	2,702E-01	0,00	9,227E-01
		1,50	0,00	-1,54	0,00	2,702E-01	0,00	9,50
		2,25	0,00	17,13	0,00	2,702E-01	0,00	3,23
		3,00	0,00	25,70	0,00	2,702E-01	0,00	-13,58
F71	COMB2	0,00	0,00	-21,44	0,00	2,501E-01	0,00	-18,80
		7,5E-01	0,00	-16,67	0,00	2,501E-01	0,00	-4,15
		1,50	0,00	-7,10	0,00	2,501E-01	0,00	4,96
		2,25	0,00	2,47	0,00	2,501E-01	0,00	6,50
		3,00	0,00	7,23	0,00	2,501E-01	0,00	2,51
F71	COMB3	0,00	0,00	-27,52	0,00	2,863E-01	0,00	-22,88
		7,5E-01	0,00	-21,09	0,00	2,863E-01	0,00	-4,13
		1,50	0,00	-7,59	0,00	2,863E-01	0,00	6,91
		2,25	0,00	5,90	0,00	2,863E-01	0,00	7,26
		3,00	0,00	12,33	0,00	2,863E-01	0,00	-1,037E-01
F71	COMB4	0,00	0,00	-15,03	0,00	1,866E-01	0,00	-4,10
		7,5E-01	0,00	-8,60	0,00	1,866E-01	0,00	5,28
		1,50	0,00	4,90	0,00	1,866E-01	0,00	6,96
		2,25	0,00	18,39	0,00	1,866E-01	0,00	-2,06
		3,00	0,00	24,82	0,00	1,866E-01	0,00	-18,79
F72	COMB1	0,00	0,00	-74,26	-41,57	-4,609E-02	4,490E-01	-12,98
		7,5E-01	0,00	-37,14	-41,57	-4,609E-02	2,245E-01	28,79
		1,50	0,00	-2,217E-02	-41,57	-4,609E-02	0,00	42,73
		2,25	0,00	37,10	-41,57	-4,609E-02	-2,245E-01	28,83
		3,00	0,00	74,22	-41,57	-4,609E-02	-4,490E-01	-12,92
F72	COMB2	0,00	0,00	-57,04	-31,18	-2,763E-02	3,367E-01	-11,51
		7,5E-01	0,00	-29,20	-31,18	-2,763E-02	1,684E-01	20,83
		1,50	0,00	-1,36	-31,18	-2,763E-02	0,00	32,29
		2,25	0,00	26,48	-31,18	-2,763E-02	-1,684E-01	22,87
		3,00	0,00	54,32	-31,18	-2,763E-02	-3,367E-01	-7,43
F72	COMB3	0,00	0,00	-66,39	-36,38	-3,305E-02	3,929E-01	-13,35
		7,5E-01	0,00	-33,91	-36,38	-3,305E-02	1,964E-01	24,26
		1,50	0,00	-1,43	-36,38	-3,305E-02	0,00	37,51
		2,25	0,00	31,05	-36,38	-3,305E-02	-1,964E-01	26,40
		3,00	0,00	63,53	-36,38	-3,305E-02	-3,929E-01	-9,07
F72	COMB4	0,00	0,00	-63,57	-36,38	-4,761E-02	3,929E-01	-8,94
		7,5E-01	0,00	-31,09	-36,38	-4,761E-02	1,964E-01	26,56
		1,50	0,00	1,39	-36,38	-4,761E-02	0,00	37,70
		2,25	0,00	33,87	-36,38	-4,761E-02	-1,964E-01	24,48
		3,00	0,00	66,35	-36,38	-4,761E-02	-3,929E-01	-13,10
F73	COMB1	0,00	0,00	-26,19	0,00	-1,134E-01	0,00	-12,89
		7,5E-01	0,00	-18,05	0,00	-1,134E-01	0,00	4,45
		1,50	0,00	2,003E-01	0,00	-1,134E-01	0,00	11,56
		2,25	0,00	18,45	0,00	-1,134E-01	0,00	4,15
		3,00	0,00	26,59	0,00	-1,134E-01	0,00	-13,49
F73	COMB2	0,00	0,00	-13,85	0,00	-1,087E-01	0,00	-6,03
		7,5E-01	0,00	-9,40	0,00	-1,087E-01	0,00	3,04
		1,50	0,00	-1,473E-01	0,00	-1,087E-01	0,00	6,82
		2,25	0,00	9,10	0,00	-1,087E-01	0,00	3,26
		3,00	0,00	13,55	0,00	-1,087E-01	0,00	-5,59
F73	COMB3	0,00	0,00	-19,32	0,00	-1,240E-01	0,00	-9,18
		7,5E-01	0,00	-13,26	0,00	-1,240E-01	0,00	3,57
		1,50	0,00	-1,371E-01	0,00	-1,240E-01	0,00	8,88
		2,25	0,00	12,99	0,00	-1,240E-01	0,00	3,77
		3,00	0,00	19,04	0,00	-1,240E-01	0,00	-8,76
F73	COMB4	0,00	0,00	-18,69	0,00	-7,436E-02	0,00	-8,00
		7,5E-01	0,00	-12,63	0,00	-7,436E-02	0,00	4,27
		1,50	0,00	4,878E-01	0,00	-7,436E-02	0,00	9,12
		2,25	0,00	13,61	0,00	-7,436E-02	0,00	3,54
		3,00	0,00	19,67	0,00	-7,436E-02	0,00	-9,46
F74	COMB1	0,00	0,00	-25,14	0,00	4,517E-01	0,00	-11,69
		7,5E-01	0,00	-16,57	0,00	4,517E-01	0,00	4,70
		1,50	0,00	3,70	0,00	4,517E-01	0,00	10,19
		2,25	0,00	23,97	0,00	4,517E-01	0,00	-8,466E-01
		3,00	0,00	32,54	0,00	4,517E-01	0,00	-22,79
F74	COMB2							

		0,00	0,00	-18,38	0,00	3,704E-01	0,00	-13,80
		7,5E-01	0,00	-13,61	0,00	3,704E-01	0,00	-1,45
		1,50	0,00	-3,28	0,00	3,704E-01	0,00	5,20
		2,25	0,00	7,05	0,00	3,704E-01	0,00	3,47
		3,00	0,00	11,82	0,00	3,704E-01	0,00	-3,96
F74	COMB3							
		0,00	0,00	-24,16	0,00	4,284E-01	0,00	-17,18
		7,5E-01	0,00	-17,73	0,00	4,284E-01	0,00	-9,436E-01
		1,50	0,00	-3,12	0,00	4,284E-01	0,00	7,33
		2,25	0,00	11,49	0,00	4,284E-01	0,00	3,73
		3,00	0,00	17,92	0,00	4,284E-01	0,00	-7,82
F74	COMB4							
		0,00	0,00	-11,45	0,00	3,621E-01	0,00	1,97
		7,5E-01	0,00	-5,02	0,00	3,621E-01	0,00	8,67
		1,50	0,00	9,60	0,00	3,621E-01	0,00	7,41
		2,25	0,00	24,21	0,00	3,621E-01	0,00	-5,73
		3,00	0,00	30,64	0,00	3,621E-01	0,00	-26,82
F75	COMB1							
		0,00	0,00	-14,93	0,00	1,912E-01	0,00	-9,47
		7,5E-01	0,00	-10,01	0,00	1,912E-01	0,00	2,538E-01
		1,50	0,00	6,025E-01	0,00	1,912E-01	0,00	4,06
		2,25	0,00	11,21	0,00	1,912E-01	0,00	-6,500E-01
		3,00	0,00	16,13	0,00	1,912E-01	0,00	-11,28
F75	COMB2							
		0,00	0,00	-8,54	0,00	1,579E-01	0,00	-6,37
		7,5E-01	0,00	-5,67	0,00	1,579E-01	0,00	-8,626E-01
		1,50	0,00	-1,122E-01	0,00	1,579E-01	0,00	1,44
		2,25	0,00	5,45	0,00	1,579E-01	0,00	-6,943E-01
		3,00	0,00	8,31	0,00	1,579E-01	0,00	-6,03
F75	COMB3							
		0,00	0,00	-11,58	0,00	1,826E-01	0,00	-8,43
		7,5E-01	0,00	-7,81	0,00	1,826E-01	0,00	-8,954E-01
		1,50	0,00	-6,511E-02	0,00	1,826E-01	0,00	2,25
		2,25	0,00	7,68	0,00	1,826E-01	0,00	-7,978E-01
		3,00	0,00	11,45	0,00	1,826E-01	0,00	-8,24
F75	COMB4							
		0,00	0,00	-10,40	0,00	1,520E-01	0,00	-5,27
		7,5E-01	0,00	-6,63	0,00	1,520E-01	0,00	1,38
		1,50	0,00	1,12	0,00	1,520E-01	0,00	3,64
		2,25	0,00	8,87	0,00	1,520E-01	0,00	-3,022E-01
		3,00	0,00	12,64	0,00	1,520E-01	0,00	-8,63
F76	COMB1							
		0,00	0,00	-13,49	0,00	2,816E-01	0,00	8,96
		7,5E-01	0,00	-4,29	0,00	2,816E-01	0,00	16,38
		1,50	0,00	16,95	0,00	2,816E-01	0,00	12,38
		2,25	0,00	38,19	0,00	2,816E-01	0,00	-9,05
		3,00	0,00	47,39	0,00	2,816E-01	0,00	-41,89
F76	COMB2							
		0,00	0,00	63,39	0,00	2,417E-01	0,00	112,06
		7,5E-01	0,00	68,63	0,00	2,417E-01	0,00	62,91
		1,50	0,00	79,60	0,00	2,417E-01	0,00	7,69
		2,25	0,00	90,56	0,00	2,417E-01	0,00	-56,48
		3,00	0,00	95,81	0,00	2,417E-01	0,00	-126,72
F76	COMB3							
		0,00	0,00	63,85	0,00	2,853E-01	0,00	118,78
		7,5E-01	0,00	70,83	0,00	2,853E-01	0,00	68,80
		1,50	0,00	86,23	0,00	2,853E-01	0,00	10,43
		2,25	0,00	101,63	0,00	2,853E-01	0,00	-60,54
		3,00	0,00	108,62	0,00	2,853E-01	0,00	-139,91
F76	COMB4							
		0,00	0,00	-82,64	0,00	1,860E-01	0,00	-104,15
		7,5E-01	0,00	-75,66	0,00	1,860E-01	0,00	-44,26
		1,50	0,00	-60,26	0,00	1,860E-01	0,00	7,23
		2,25	0,00	-44,86	0,00	1,860E-01	0,00	46,13
		3,00	0,00	-37,87	0,00	1,860E-01	0,00	76,62
F77	COMB1							
		0,00	0,00	-155,05	0,00	-6,43	0,00	-176,85
		4,5E-01	0,00	-150,59	0,00	-6,43	0,00	-107,92
		9,0E-01	0,00	-141,80	0,00	-6,43	0,00	-41,97
		1,35	0,00	-130,84	0,00	-6,43	0,00	19,38
		1,80	0,00	-120,37	0,00	-6,43	0,00	75,84
F77	COMB2							
		0,00	0,00	-69,42	0,00	-2,72	0,00	-12,84
		4,5E-01	0,00	-66,67	0,00	-2,72	0,00	17,85
		9,0E-01	0,00	-61,87	0,00	-2,72	0,00	46,85
		1,35	0,00	-56,03	0,00	-2,72	0,00	73,38
		1,80	0,00	-50,42	0,00	-2,72	0,00	97,30
F77	COMB3							
		0,00	0,00	-94,57	0,00	-3,39	0,00	-38,98
		4,5E-01	0,00	-91,05	0,00	-3,39	0,00	2,89
		9,0E-01	0,00	-84,50	0,00	-3,39	0,00	42,51
		1,35	0,00	-76,45	0,00	-3,39	0,00	78,72
		1,80	0,00	-68,72	0,00	-3,39	0,00	111,34
F77	COMB4							
		0,00	0,00	-151,28	0,00	-7,95	0,00	-239,00
		4,5E-01	0,00	-147,76	0,00	-7,95	0,00	-171,60
		9,0E-01	0,00	-141,22	0,00	-7,95	0,00	-106,47
		1,35	0,00	-133,16	0,00	-7,95	0,00	-44,73
		1,80	0,00	-125,44	0,00	-7,95	0,00	13,41
F78	COMB1							
		0,00	0,00	-46,15	0,00	6,48	0,00	75,80
		4,5E-01	0,00	-35,29	0,00	6,48	0,00	94,18

		9,0E-01	0,00	-23,95	0,00	6,48	0,00	107,51
		1,35	0,00	-14,78	0,00	6,48	0,00	116,06
		1,80	0,00	-9,94	0,00	6,48	0,00	121,46
F78	COMB2							
		0,00	0,00	3,90	0,00	4,71	0,00	97,28
		4,5E-01	0,00	9,79	0,00	4,71	0,00	94,22
		9,0E-01	0,00	15,91	0,00	4,71	0,00	88,44
		1,35	0,00	21,00	0,00	4,71	0,00	80,06
		1,80	0,00	24,04	0,00	4,71	0,00	69,85
F78	COMB3							
		0,00	0,00	-5,19	0,00	5,68	0,00	111,31
		4,5E-01	0,00	2,87	0,00	5,68	0,00	111,87
		9,0E-01	0,00	11,26	0,00	5,68	0,00	108,69
		1,35	0,00	18,14	0,00	5,68	0,00	101,97
		1,80	0,00	21,99	0,00	5,68	0,00	92,83
F78	COMB4							
		0,00	0,00	-59,09	0,00	5,15	0,00	13,36
		4,5E-01	0,00	-51,03	0,00	5,15	0,00	38,18
		9,0E-01	0,00	-42,64	0,00	5,15	0,00	59,26
		1,35	0,00	-35,76	0,00	5,15	0,00	76,78
		1,80	0,00	-31,91	0,00	5,15	0,00	91,90
F79	COMB1							
		0,00	0,00	45,02	0,00	1,80	0,00	121,17
		9,0E-01	0,00	58,27	0,00	1,80	0,00	75,99
		1,80	0,00	87,89	0,00	1,80	0,00	11,18
		2,70	0,00	117,51	0,00	1,80	0,00	-82,21
		3,60	0,00	130,76	0,00	1,80	0,00	-195,24
F79	COMB2							
		0,00	0,00	52,61	0,00	3,485E-01	0,00	69,61
		9,0E-01	0,00	60,16	0,00	3,485E-01	0,00	19,49
		1,80	0,00	75,49	0,00	3,485E-01	0,00	-41,10
		2,70	0,00	90,82	0,00	3,485E-01	0,00	-116,40
		3,60	0,00	98,38	0,00	3,485E-01	0,00	-202,16
F79	COMB3							
		0,00	0,00	62,16	0,00	4,389E-01	0,00	92,49
		9,0E-01	0,00	72,23	0,00	4,389E-01	0,00	32,92
		1,80	0,00	93,73	0,00	4,389E-01	0,00	-41,08
		2,70	0,00	115,23	0,00	4,389E-01	0,00	-135,79
		3,60	0,00	125,29	0,00	4,389E-01	0,00	-244,94
F79	COMB4							
		0,00	0,00	7,23	0,00	2,97	0,00	91,92
		9,0E-01	0,00	17,30	0,00	2,97	0,00	81,79
		1,80	0,00	38,80	0,00	2,97	0,00	57,22
		2,70	0,00	60,30	0,00	2,97	0,00	11,95
		3,60	0,00	70,36	0,00	2,97	0,00	-47,75
F80	COMB1							
		0,00	0,00	-77,87	0,00	-1,68	0,00	-137,05
		6,3E-01	0,00	-70,51	0,00	-1,68	0,00	-90,25
		1,25	0,00	-54,78	0,00	-1,68	0,00	-50,66
		1,88	0,00	-39,05	0,00	-1,68	0,00	-21,77
		2,50	0,00	-31,69	0,00	-1,68	0,00	-1,017E-01
F80	COMB2							
		0,00	0,00	-43,05	0,00	5,271E-01	0,00	-75,92
		6,3E-01	0,00	-38,67	0,00	5,271E-01	0,00	-50,17
		1,25	0,00	-30,33	0,00	5,271E-01	0,00	-28,40
		1,88	0,00	-21,99	0,00	5,271E-01	0,00	-12,26
		2,50	0,00	-17,61	0,00	5,271E-01	0,00	-9,027E-02
F80	COMB3							
		0,00	0,00	-58,49	0,00	4,359E-01	0,00	-103,21
		6,3E-01	0,00	-52,79	0,00	4,359E-01	0,00	-68,13
		1,25	0,00	-41,24	0,00	4,359E-01	0,00	-38,44
		1,88	0,00	-29,70	0,00	4,359E-01	0,00	-16,58
		2,50	0,00	-23,99	0,00	4,359E-01	0,00	-1,052E-01
F80	COMB4							
		0,00	0,00	-57,41	0,00	-3,46	0,00	-100,46
		6,3E-01	0,00	-51,70	0,00	-3,46	0,00	-66,06
		1,25	0,00	-40,16	0,00	-3,46	0,00	-37,05
		1,88	0,00	-28,61	0,00	-3,46	0,00	-15,86
		2,50	0,00	-22,90	0,00	-3,46	0,00	-6,810E-02
F81	COMB1							
		0,00	0,00	-20,57	0,00	4,804E-01	0,00	-15,28
		7,5E-01	0,00	-15,02	0,00	4,804E-01	0,00	-1,56
		1,50	0,00	-3,44	0,00	4,804E-01	0,00	5,74
		2,25	0,00	8,13	0,00	4,804E-01	0,00	3,61
		3,00	0,00	13,69	0,00	4,804E-01	0,00	-4,95
F81	COMB2							
		0,00	0,00	-18,47	0,00	4,070E-01	0,00	-18,91
		7,5E-01	0,00	-15,14	0,00	4,070E-01	0,00	-6,13
		1,50	0,00	-8,94	0,00	4,070E-01	0,00	3,07
		2,25	0,00	-2,74	0,00	4,070E-01	0,00	7,27
		3,00	0,00	5,993E-01	0,00	4,070E-01	0,00	7,90
F81	COMB3							
		0,00	0,00	-22,52	0,00	4,818E-01	0,00	-22,00
		7,5E-01	0,00	-18,19	0,00	4,818E-01	0,00	-6,47
		1,50	0,00	-9,65	0,00	4,818E-01	0,00	4,23
		2,25	0,00	-1,12	0,00	4,818E-01	0,00	8,01
		3,00	0,00	3,21	0,00	4,818E-01	0,00	6,96
F81	COMB4							
		0,00	0,00	-9,34	0,00	3,196E-01	0,00	-2,23
		7,5E-01	0,00	-5,01	0,00	3,196E-01	0,00	3,42
		1,50	0,00	3,52	0,00	3,196E-01	0,00	4,24
		2,25	0,00	12,06	0,00	3,196E-01	0,00	-1,86
		3,00	0,00	16,38	0,00	3,196E-01	0,00	-12,79

F82	COMB1						
		0,00	0,00	-30,52	0,00	2,896E-01	0,00
		7,5E-01	0,00	-21,96	0,00	2,896E-01	0,00
		1,50	0,00	-1,35	0,00	2,896E-01	0,00
		2,25	0,00	19,25	0,00	2,896E-01	0,00
		3,00	0,00	27,81	0,00	2,896E-01	0,00
F82	COMB2						
		0,00	0,00	-21,67	0,00	1,165E-01	0,00
		7,5E-01	0,00	-16,90	0,00	1,165E-01	0,00
		1,50	0,00	-6,41	0,00	1,165E-01	0,00
		2,25	0,00	4,07	0,00	1,165E-01	0,00
		3,00	0,00	8,84	0,00	1,165E-01	0,00
F82	COMB3						
		0,00	0,00	-28,19	0,00	1,235E-01	0,00
		7,5E-01	0,00	-21,76	0,00	1,235E-01	0,00
		1,50	0,00	-6,92	0,00	1,235E-01	0,00
		2,25	0,00	7,92	0,00	1,235E-01	0,00
		3,00	0,00	14,36	0,00	1,235E-01	0,00
F82	COMB4						
		0,00	0,00	-16,52	0,00	4,592E-01	0,00
		7,5E-01	0,00	-10,09	0,00	4,592E-01	0,00
		1,50	0,00	4,75	0,00	4,592E-01	0,00
		2,25	0,00	19,59	0,00	4,592E-01	0,00
		3,00	0,00	26,03	0,00	4,592E-01	0,00
F83	COMB1						
		0,00	0,00	-28,38	0,00	1,775E-01	0,00
		7,5E-01	0,00	-20,24	0,00	1,775E-01	0,00
		1,50	0,00	-5,787E-02	0,00	1,775E-01	0,00
		2,25	0,00	20,12	0,00	1,775E-01	0,00
		3,00	0,00	28,26	0,00	1,775E-01	0,00
F83	COMB2						
		0,00	0,00	-15,02	0,00	1,254E-01	0,00
		7,5E-01	0,00	-10,57	0,00	1,254E-01	0,00
		1,50	0,00	-3,971E-01	0,00	1,254E-01	0,00
		2,25	0,00	9,77	0,00	1,254E-01	0,00
		3,00	0,00	14,22	0,00	1,254E-01	0,00
F83	COMB3						
		0,00	0,00	-21,13	0,00	2,096E-01	0,00
		7,5E-01	0,00	-15,07	0,00	2,096E-01	0,00
		1,50	0,00	-6,002E-01	0,00	2,096E-01	0,00
		2,25	0,00	13,87	0,00	2,096E-01	0,00
		3,00	0,00	19,93	0,00	2,096E-01	0,00
F83	COMB4						
		0,00	0,00	-19,47	0,00	-9,527E-02	0,00
		7,5E-01	0,00	-13,41	0,00	-9,527E-02	0,00
		1,50	0,00	1,06	0,00	-9,527E-02	0,00
		2,25	0,00	15,53	0,00	-9,527E-02	0,00
		3,00	0,00	21,59	0,00	-9,527E-02	0,00
F84	COMB1						
		0,00	0,00	-25,14	0,00	3,770E-01	0,00
		7,5E-01	0,00	-16,57	0,00	3,770E-01	0,00
		1,50	0,00	3,70	0,00	3,770E-01	0,00
		2,25	0,00	23,98	0,00	3,770E-01	0,00
		3,00	0,00	32,54	0,00	3,770E-01	0,00
F84	COMB2						
		0,00	0,00	-18,42	0,00	1,152E-01	0,00
		7,5E-01	0,00	-13,65	0,00	1,152E-01	0,00
		1,50	0,00	-3,32	0,00	1,152E-01	0,00
		2,25	0,00	7,01	0,00	1,152E-01	0,00
		3,00	0,00	11,78	0,00	1,152E-01	0,00
F84	COMB3						
		0,00	0,00	-24,28	0,00	1,427E-01	0,00
		7,5E-01	0,00	-17,85	0,00	1,427E-01	0,00
		1,50	0,00	-3,24	0,00	1,427E-01	0,00
		2,25	0,00	11,37	0,00	1,427E-01	0,00
		3,00	0,00	17,80	0,00	1,427E-01	0,00
F84	COMB4						
		0,00	0,00	-11,08	0,00	5,527E-01	0,00
		7,5E-01	0,00	-4,65	0,00	5,527E-01	0,00
		1,50	0,00	9,96	0,00	5,527E-01	0,00
		2,25	0,00	24,57	0,00	5,527E-01	0,00
		3,00	0,00	31,01	0,00	5,527E-01	0,00
F85	COMB1						
		0,00	0,00	-15,56	0,00	8,953E-02	0,00
		7,5E-01	0,00	-10,64	0,00	8,953E-02	0,00
		1,50	0,00	-2,715E-02	0,00	8,953E-02	0,00
		2,25	0,00	10,58	0,00	8,953E-02	0,00
		3,00	0,00	15,50	0,00	8,953E-02	0,00
F85	COMB2						
		0,00	0,00	-9,30	0,00	6,766E-02	0,00
		7,5E-01	0,00	-6,44	0,00	6,766E-02	0,00
		1,50	0,00	-8,798E-01	0,00	6,766E-02	0,00
		2,25	0,00	4,68	0,00	6,766E-02	0,00
		3,00	0,00	7,54	0,00	6,766E-02	0,00
F85	COMB3						
		0,00	0,00	-12,54	0,00	7,740E-02	0,00
		7,5E-01	0,00	-8,76	0,00	7,740E-02	0,00
		1,50	0,00	-1,02	0,00	7,740E-02	0,00
		2,25	0,00	6,73	0,00	7,740E-02	0,00
		3,00	0,00	10,50	0,00	7,740E-02	0,00
F85	COMB4						
		0,00	0,00	-10,27	0,00	8,394E-02	0,00

	7,5E-01	0,00	-6,49	0,00	8,394E-02	0,00	1,38
	1,50	0,00	1,25	0,00	8,394E-02	0,00	3,54
	2,25	0,00	9,00	0,00	8,394E-02	0,00	-5,016E-01
	3,00	0,00	12,77	0,00	8,394E-02	0,00	-8,93
F86	COMB1						
	0,00	0,00	-18,31	0,00	3,876E-01	0,00	9,849E-01
	7,5E-01	0,00	-9,11	0,00	3,876E-01	0,00	12,02
	1,50	0,00	12,12	0,00	3,876E-01	0,00	11,65
	2,25	0,00	33,36	0,00	3,876E-01	0,00	-6,16
	3,00	0,00	42,56	0,00	3,876E-01	0,00	-35,39
F86	COMB2						
	0,00	0,00	61,67	0,00	3,198E-01	0,00	108,37
	7,5E-01	0,00	66,92	0,00	3,198E-01	0,00	60,51
	1,50	0,00	77,88	0,00	3,198E-01	0,00	6,57
	2,25	0,00	88,85	0,00	3,198E-01	0,00	-56,32
	3,00	0,00	94,09	0,00	3,198E-01	0,00	-125,28
F86	COMB3						
	0,00	0,00	61,48	0,00	3,717E-01	0,00	113,85
	7,5E-01	0,00	68,47	0,00	3,717E-01	0,00	65,65
	1,50	0,00	83,87	0,00	3,717E-01	0,00	9,05
	2,25	0,00	99,27	0,00	3,717E-01	0,00	-60,15
	3,00	0,00	106,25	0,00	3,717E-01	0,00	-137,75
F86	COMB4						
	0,00	0,00	-88,27	0,00	3,004E-01	0,00	-112,04
	7,5E-01	0,00	-81,28	0,00	3,004E-01	0,00	-47,94
	1,50	0,00	-65,88	0,00	3,004E-01	0,00	7,77
	2,25	0,00	-50,48	0,00	3,004E-01	0,00	50,88
	3,00	0,00	-43,49	0,00	3,004E-01	0,00	85,60
F87	COMB1						
	0,00	0,00	-109,93	0,00	1,301E-01	0,00	-141,03
	9,0E-01	0,00	-96,68	0,00	1,301E-01	0,00	-46,75
	1,80	0,00	-67,06	0,00	1,301E-01	0,00	27,89
	2,70	0,00	-37,44	0,00	1,301E-01	0,00	73,95
	3,60	0,00	-24,19	0,00	1,301E-01	0,00	100,38
F87	COMB2						
	0,00	0,00	-32,64	0,00	1,03	0,00	16,74
	9,0E-01	0,00	-25,08	0,00	1,03	0,00	43,34
	1,80	0,00	-9,75	0,00	1,03	0,00	59,47
	2,70	0,00	5,58	0,00	1,03	0,00	60,89
	3,60	0,00	13,13	0,00	1,03	0,00	51,85
F87	COMB3						
	0,00	0,00	-53,51	0,00	1,17	0,00	-7,12
	9,0E-01	0,00	-43,45	0,00	1,17	0,00	37,42
	1,80	0,00	-21,94	0,00	1,17	0,00	67,52
	2,70	0,00	-4,436E-01	0,00	1,17	0,00	76,92
	3,60	0,00	9,62	0,00	1,17	0,00	71,88
F87	COMB4						
	0,00	0,00	-108,62	0,00	-1,22	0,00	-200,83
	9,0E-01	0,00	-98,56	0,00	-1,22	0,00	-106,69
	1,80	0,00	-77,06	0,00	-1,22	0,00	-26,99
	2,70	0,00	-55,56	0,00	-1,22	0,00	32,02
	3,60	0,00	-45,49	0,00	-1,22	0,00	76,58
F88	COMB1						
	0,00	0,00	33,21	0,00	1,19	0,00	100,49
	9,0E-01	0,00	46,45	0,00	1,19	0,00	65,95
	1,80	0,00	76,08	0,00	1,19	0,00	11,77
	2,70	0,00	105,70	0,00	1,19	0,00	-70,99
	3,60	0,00	118,95	0,00	1,19	0,00	-173,38
F88	COMB2						
	0,00	0,00	43,03	0,00	-5,268E-03	0,00	51,95
	9,0E-01	0,00	50,59	0,00	-5,268E-03	0,00	10,44
	1,80	0,00	65,92	0,00	-5,268E-03	0,00	-41,52
	2,70	0,00	81,25	0,00	-5,268E-03	0,00	-108,21
	3,60	0,00	88,80	0,00	-5,268E-03	0,00	-185,35
F88	COMB3						
	0,00	0,00	51,36	0,00	1,728E-02	0,00	72,06
	9,0E-01	0,00	61,42	0,00	1,728E-02	0,00	22,21
	1,80	0,00	82,93	0,00	1,728E-02	0,00	-42,07
	2,70	0,00	104,43	0,00	1,728E-02	0,00	-127,05
	3,60	0,00	114,49	0,00	1,728E-02	0,00	-226,47
F88	COMB4						
	0,00	0,00	-3,53	0,00	2,32	0,00	76,42
	9,0E-01	0,00	6,53	0,00	2,32	0,00	75,98
	1,80	0,00	28,03	0,00	2,32	0,00	61,10
	2,70	0,00	49,53	0,00	2,32	0,00	25,52
	3,60	0,00	59,60	0,00	2,32	0,00	-24,50
F89	COMB1						
	0,00	0,00	-78,47	0,00	-1,82	0,00	-138,36
	6,3E-01	0,00	-71,10	0,00	-1,82	0,00	-91,19
	1,25	0,00	-55,37	0,00	-1,82	0,00	-51,23
	1,88	0,00	-39,64	0,00	-1,82	0,00	-21,97
	2,50	0,00	-32,28	0,00	-1,82	0,00	7,215E-02
F89	COMB2						
	0,00	0,00	-42,38	0,00	4,190E-01	0,00	-74,15
	6,3E-01	0,00	-38,00	0,00	4,190E-01	0,00	-48,82
	1,25	0,00	-29,66	0,00	4,190E-01	0,00	-27,47
	1,88	0,00	-21,32	0,00	4,190E-01	0,00	-11,75
	2,50	0,00	-16,95	0,00	4,190E-01	0,00	1,706E-03
F89	COMB3						
	0,00	0,00	-57,82	0,00	2,921E-01	0,00	-101,39
	6,3E-01	0,00	-52,12	0,00	2,921E-01	0,00	-66,73
	1,25	0,00	-40,57	0,00	2,921E-01	0,00	-37,47

		1,88	0,00	-29,02	0,00	2,921E-01	0,00	-16,02
		2,50	0,00	-23,32	0,00	2,921E-01	0,00	2,672E-02
F89	COMB4	0,00	0,00	-59,20	0,00	-3,52	0,00	-104,82
		6,3E-01	0,00	-53,49	0,00	-3,52	0,00	-69,30
		1,25	0,00	-41,95	0,00	-3,52	0,00	-39,17
		1,88	0,00	-30,40	0,00	-3,52	0,00	-16,87
		2,50	0,00	-24,69	0,00	-3,52	0,00	4,106E-02
F90	COMB1	0,00	0,00	-19,79	0,00	8,818E-01	0,00	-13,95
		7,5E-01	0,00	-14,24	0,00	8,818E-01	0,00	-8,142E-01
		1,50	0,00	-2,66	0,00	8,818E-01	0,00	5,90
		2,25	0,00	8,91	0,00	8,818E-01	0,00	3,18
		3,00	0,00	14,47	0,00	8,818E-01	0,00	-5,96
F90	COMB2	0,00	0,00	-17,79	0,00	5,959E-01	0,00	-17,83
		7,5E-01	0,00	-14,46	0,00	5,959E-01	0,00	-5,55
		1,50	0,00	-8,26	0,00	5,959E-01	0,00	3,14
		2,25	0,00	-2,06	0,00	5,959E-01	0,00	6,83
		3,00	0,00	1,28	0,00	5,959E-01	0,00	6,95
F90	COMB3	0,00	0,00	-21,70	0,00	7,379E-01	0,00	-20,67
		7,5E-01	0,00	-17,38	0,00	7,379E-01	0,00	-5,76
		1,50	0,00	-8,84	0,00	7,379E-01	0,00	4,34
		2,25	0,00	-3,062E-01	0,00	7,379E-01	0,00	7,50
		3,00	0,00	4,02	0,00	7,379E-01	0,00	5,85
F90	COMB4	0,00	0,00	-8,88	0,00	6,955E-01	0,00	-1,42
		7,5E-01	0,00	-4,55	0,00	6,955E-01	0,00	3,88
		1,50	0,00	3,98	0,00	6,955E-01	0,00	4,35
		2,25	0,00	12,52	0,00	6,955E-01	0,00	-2,10
		3,00	0,00	16,85	0,00	6,955E-01	0,00	-13,37
F91	COMB1	0,00	0,00	-30,06	0,00	2,323E-01	0,00	-18,73
		7,5E-01	0,00	-21,50	0,00	2,323E-01	0,00	1,36
		1,50	0,00	-8,940E-01	0,00	2,323E-01	0,00	10,51
		2,25	0,00	19,71	0,00	2,323E-01	0,00	2,70
		3,00	0,00	28,27	0,00	2,323E-01	0,00	-16,04
F91	COMB2	0,00	0,00	-21,78	0,00	2,398E-01	0,00	-18,71
		7,5E-01	0,00	-17,01	0,00	2,398E-01	0,00	-3,81
		1,50	0,00	-6,52	0,00	2,398E-01	0,00	5,37
		2,25	0,00	3,97	0,00	2,398E-01	0,00	5,97
		3,00	0,00	8,74	0,00	2,398E-01	0,00	8,452E-01
F91	COMB3	0,00	0,00	-28,28	0,00	2,743E-01	0,00	-23,09
		7,5E-01	0,00	-21,85	0,00	2,743E-01	0,00	-3,76
		1,50	0,00	-7,01	0,00	2,743E-01	0,00	7,59
		2,25	0,00	7,83	0,00	2,743E-01	0,00	6,76
		3,00	0,00	14,26	0,00	2,743E-01	0,00	-2,05
F91	COMB4	0,00	0,00	-15,55	0,00	1,254E-01	0,00	-4,03
		7,5E-01	0,00	-9,12	0,00	1,254E-01	0,00	5,75
		1,50	0,00	5,72	0,00	1,254E-01	0,00	7,55
		2,25	0,00	20,56	0,00	1,254E-01	0,00	-2,83
		3,00	0,00	26,99	0,00	1,254E-01	0,00	-21,19
F92	COMB1	0,00	0,00	-29,13	0,00	6,844E-02	0,00	-16,94
		7,5E-01	0,00	-20,99	0,00	6,844E-02	0,00	2,61
		1,50	0,00	-8,133E-01	0,00	6,844E-02	0,00	11,54
		2,25	0,00	19,37	0,00	6,844E-02	0,00	3,83
		3,00	0,00	27,51	0,00	6,844E-02	0,00	-14,50
F92	COMB2	0,00	0,00	-15,67	0,00	1,983E-02	0,00	-9,79
		7,5E-01	0,00	-11,22	0,00	1,983E-02	0,00	6,503E-01
		1,50	0,00	-1,05	0,00	1,983E-02	0,00	5,61
		2,25	0,00	9,11	0,00	1,983E-02	0,00	2,23
		3,00	0,00	13,56	0,00	1,983E-02	0,00	-6,63
F92	COMB3	0,00	0,00	-21,81	0,00	3,206E-02	0,00	-13,36
		7,5E-01	0,00	-15,75	0,00	3,206E-02	0,00	1,25
		1,50	0,00	-1,28	0,00	3,206E-02	0,00	8,16
		2,25	0,00	13,19	0,00	3,206E-02	0,00	3,17
		3,00	0,00	19,25	0,00	3,206E-02	0,00	-9,53
F92	COMB4	0,00	0,00	-20,37	0,00	7,120E-02	0,00	-11,28
		7,5E-01	0,00	-14,31	0,00	7,120E-02	0,00	2,25
		1,50	0,00	1,630E-01	0,00	7,120E-02	0,00	8,08
		2,25	0,00	14,63	0,00	7,120E-02	0,00	2,01
		3,00	0,00	20,69	0,00	7,120E-02	0,00	-11,77
F93	COMB1	0,00	0,00	-22,97	0,00	-2,197E-01	0,00	-7,89
		7,5E-01	0,00	-14,40	0,00	-2,197E-01	0,00	6,87
		1,50	0,00	5,87	0,00	-2,197E-01	0,00	10,72
		2,25	0,00	26,15	0,00	-2,197E-01	0,00	-1,94
		3,00	0,00	34,71	0,00	-2,197E-01	0,00	-25,52
F93	COMB2	0,00	0,00	-16,23	0,00	-6,365E-02	0,00	-10,34
		7,5E-01	0,00	-11,46	0,00	-6,365E-02	0,00	3,988E-01
		1,50	0,00	-1,13	0,00	-6,365E-02	0,00	5,43
		2,25	0,00	9,20	0,00	-6,365E-02	0,00	2,09
		3,00	0,00	13,97	0,00	-6,365E-02	0,00	-6,95

F93	COMB3	0,00	0,00	-21,73	0,00	-9,313E-02	0,00	-13,20
	7,5E-01	0,00	0,00	-15,30	0,00	-9,313E-02	0,00	1,21
	1,50	0,00	0,00	-6,889E-01	0,00	-9,313E-02	0,00	7,66
	2,25	0,00	0,00	13,92	0,00	-9,313E-02	0,00	2,24
	3,00	0,00	0,00	20,35	0,00	-9,313E-02	0,00	-11,14
F93	COMB4	0,00	0,00	-10,02	0,00	-2,691E-01	0,00	4,59
	7,5E-01	0,00	0,00	-3,59	0,00	-2,691E-01	0,00	10,22
	1,50	0,00	0,00	11,02	0,00	-2,691E-01	0,00	7,89
	2,25	0,00	0,00	25,63	0,00	-2,691E-01	0,00	-6,31
	3,00	0,00	0,00	32,07	0,00	-2,691E-01	0,00	-28,47
F94	COMB1	0,00	0,00	-16,78	0,00	1,617E-01	0,00	-7,70
	7,5E-01	0,00	0,00	-11,86	0,00	1,617E-01	0,00	3,42
	1,50	0,00	0,00	-1,25	0,00	1,617E-01	0,00	8,61
	2,25	0,00	0,00	9,36	0,00	1,617E-01	0,00	5,29
	3,00	0,00	0,00	14,28	0,00	1,617E-01	0,00	-3,95
F94	COMB2	0,00	0,00	-9,40	0,00	6,937E-02	0,00	-4,34
	7,5E-01	0,00	0,00	-6,54	0,00	6,937E-02	0,00	1,82
	1,50	0,00	0,00	-9,783E-01	0,00	6,937E-02	0,00	4,77
	2,25	0,00	0,00	4,58	0,00	6,937E-02	0,00	3,28
	3,00	0,00	0,00	7,45	0,00	6,937E-02	0,00	-1,41
F94	COMB3	0,00	0,00	-12,81	0,00	1,041E-01	0,00	-5,91
	7,5E-01	0,00	0,00	-9,04	0,00	1,041E-01	0,00	2,54
	1,50	0,00	0,00	-1,29	0,00	1,041E-01	0,00	6,61
	2,25	0,00	0,00	6,45	0,00	1,041E-01	0,00	4,48
	3,00	0,00	0,00	10,23	0,00	1,041E-01	0,00	-2,03
F94	COMB4	0,00	0,00	-11,92	0,00	1,250E-01	0,00	-5,41
	7,5E-01	0,00	0,00	-8,15	0,00	1,250E-01	0,00	2,38
	1,50	0,00	0,00	-4,005E-01	0,00	1,250E-01	0,00	5,78
	2,25	0,00	0,00	7,35	0,00	1,250E-01	0,00	2,98
	3,00	0,00	0,00	11,12	0,00	1,250E-01	0,00	-4,21
F95	COMB1	0,00	0,00	-26,39	0,00	3,177E-01	0,00	-13,63
	7,5E-01	0,00	0,00	-17,19	0,00	3,177E-01	0,00	3,46
	1,50	0,00	0,00	4,05	0,00	3,177E-01	0,00	9,14
	2,25	0,00	0,00	25,29	0,00	3,177E-01	0,00	-2,62
	3,00	0,00	0,00	34,49	0,00	3,177E-01	0,00	-25,79
F95	COMB2	0,00	0,00	56,14	0,00	2,622E-01	0,00	98,69
	7,5E-01	0,00	0,00	61,38	0,00	2,622E-01	0,00	54,98
	1,50	0,00	0,00	72,35	0,00	2,622E-01	0,00	5,19
	2,25	0,00	0,00	83,31	0,00	2,622E-01	0,00	-53,54
	3,00	0,00	0,00	88,56	0,00	2,622E-01	0,00	-118,35
F95	COMB3	0,00	0,00	54,42	0,00	2,996E-01	0,00	101,47
	7,5E-01	0,00	0,00	61,41	0,00	2,996E-01	0,00	58,56
	1,50	0,00	0,00	76,80	0,00	2,996E-01	0,00	7,26
	2,25	0,00	0,00	92,20	0,00	2,996E-01	0,00	-56,65
	3,00	0,00	0,00	99,19	0,00	2,996E-01	0,00	-128,94
F95	COMB4	0,00	0,00	-93,63	0,00	2,674E-01	0,00	-122,28
	7,5E-01	0,00	0,00	-86,64	0,00	2,674E-01	0,00	-54,16
	1,50	0,00	0,00	-71,24	0,00	2,674E-01	0,00	5,57
	2,25	0,00	0,00	-55,84	0,00	2,674E-01	0,00	52,70
	3,00	0,00	0,00	-48,85	0,00	2,674E-01	0,00	91,44
F96	COMB1	0,00	0,00	-108,61	0,00	-1,10	0,00	-139,36
	9,0E-01	0,00	0,00	-95,36	0,00	-1,10	0,00	-46,27
	1,80	0,00	0,00	-65,74	0,00	-1,10	0,00	27,18
	2,70	0,00	0,00	-36,12	0,00	-1,10	0,00	72,06
	3,60	0,00	0,00	-22,87	0,00	-1,10	0,00	97,30
F96	COMB2	0,00	0,00	-32,35	0,00	6,161E-01	0,00	16,10
	9,0E-01	0,00	0,00	-24,79	0,00	6,161E-01	0,00	42,43
	1,80	0,00	0,00	-9,46	0,00	6,161E-01	0,00	58,30
	2,70	0,00	0,00	5,87	0,00	6,161E-01	0,00	59,46
	3,60	0,00	0,00	13,42	0,00	6,161E-01	0,00	50,16
F96	COMB3	0,00	0,00	-53,03	0,00	4,181E-01	0,00	-7,50
	9,0E-01	0,00	0,00	-42,96	0,00	4,181E-01	0,00	36,60
	1,80	0,00	0,00	-21,46	0,00	4,181E-01	0,00	66,27
	2,70	0,00	0,00	3,968E-02	0,00	4,181E-01	0,00	75,23
	3,60	0,00	0,00	10,10	0,00	4,181E-01	0,00	69,76
F96	COMB4	0,00	0,00	-107,00	0,00	-1,93	0,00	-197,99
	9,0E-01	0,00	0,00	-96,93	0,00	-1,93	0,00	-105,32
	1,80	0,00	0,00	-75,43	0,00	-1,93	0,00	-27,08
	2,70	0,00	0,00	-53,93	0,00	-1,93	0,00	30,46
	3,60	0,00	0,00	-43,87	0,00	-1,93	0,00	73,56
F97	COMB1	0,00	0,00	32,54	0,00	2,07	0,00	97,50
	9,0E-01	0,00	0,00	45,79	0,00	2,07	0,00	63,55
	1,80	0,00	0,00	75,41	0,00	2,07	0,00	9,97
	2,70	0,00	0,00	105,03	0,00	2,07	0,00	-72,19
	3,60	0,00	0,00	118,28	0,00	2,07	0,00	-173,99
F97	COMB2	0,00	0,00	42,39	0,00	2,686E-01	0,00	50,28

		9,0E-01	0,00	49,95	0,00	2,686E-01	0,00	9,35
		1,80	0,00	65,28	0,00	2,686E-01	0,00	-42,65
		2,70	0,00	80,61	0,00	2,686E-01	0,00	-108,15
		3,60	0,00	88,16	0,00	2,686E-01	0,00	-184,72
F97	COMB3	0,00	0,00	50,61	0,00	5,915E-01	0,00	69,91
		9,0E-01	0,00	60,67	0,00	5,915E-01	0,00	20,75
		1,80	0,00	82,17	0,00	5,915E-01	0,00	-42,86
		2,70	0,00	103,67	0,00	5,915E-01	0,00	-127,16
		3,60	0,00	113,74	0,00	5,915E-01	0,00	-225,91
F97	COMB4	0,00	0,00	-3,86	0,00	2,64	0,00	73,73
		9,0E-01	0,00	6,20	0,00	2,64	0,00	73,58
		1,80	0,00	27,70	0,00	2,64	0,00	59,00
		2,70	0,00	49,20	0,00	2,64	0,00	23,72
		3,60	0,00	59,27	0,00	2,64	0,00	-26,01
F98	COMB1	0,00	0,00	-73,93	0,00	-3,39	0,00	-126,52
		6,3E-01	0,00	-66,57	0,00	-3,39	0,00	-82,17
		1,25	0,00	-50,84	0,00	-3,39	0,00	-45,05
		1,88	0,00	-35,11	0,00	-3,39	0,00	-18,62
		2,50	0,00	-27,75	0,00	-3,39	0,00	5,860E-01
F98	COMB2	0,00	0,00	-40,75	0,00	-6,248E-01	0,00	-69,71
		6,3E-01	0,00	-36,38	0,00	-6,248E-01	0,00	-45,40
		1,25	0,00	-28,03	0,00	-6,248E-01	0,00	-25,07
		1,88	0,00	-19,69	0,00	-6,248E-01	0,00	-10,36
		2,50	0,00	-15,32	0,00	-6,248E-01	0,00	3,752E-01
F98	COMB3	0,00	0,00	-55,32	0,00	-1,16	0,00	-94,67
		6,3E-01	0,00	-49,61	0,00	-1,16	0,00	-61,58
		1,25	0,00	-38,07	0,00	-1,16	0,00	-33,87
		1,88	0,00	-26,52	0,00	-1,16	0,00	-14,00
		2,50	0,00	-20,82	0,00	-1,16	0,00	4,927E-01
F98	COMB4	0,00	0,00	-55,01	0,00	-4,13	0,00	-94,02
		6,3E-01	0,00	-49,31	0,00	-4,13	0,00	-61,12
		1,25	0,00	-37,76	0,00	-4,13	0,00	-33,60
		1,88	0,00	-26,21	0,00	-4,13	0,00	-13,91
		2,50	0,00	-20,51	0,00	-4,13	0,00	3,834E-01
F99	COMB1	0,00	0,00	-20,12	0,00	3,948E-01	0,00	-14,23
		7,5E-01	0,00	-14,56	0,00	3,948E-01	0,00	-8,521E-01
		1,50	0,00	-2,99	0,00	3,948E-01	0,00	6,11
		2,25	0,00	8,59	0,00	3,948E-01	0,00	3,63
		3,00	0,00	14,14	0,00	3,948E-01	0,00	-5,27
F99	COMB2	0,00	0,00	-18,46	0,00	3,020E-01	0,00	-18,38
		7,5E-01	0,00	-15,12	0,00	3,020E-01	0,00	-5,61
		1,50	0,00	-8,92	0,00	3,020E-01	0,00	3,59
		2,25	0,00	-2,73	0,00	3,020E-01	0,00	7,78
		3,00	0,00	6,131E-01	0,00	3,020E-01	0,00	8,39
F99	COMB3	0,00	0,00	-22,38	0,00	3,615E-01	0,00	-21,22
		7,5E-01	0,00	-18,05	0,00	3,615E-01	0,00	-5,79
		1,50	0,00	-9,52	0,00	3,615E-01	0,00	4,81
		2,25	0,00	-9,832E-01	0,00	3,615E-01	0,00	8,49
		3,00	0,00	3,35	0,00	3,615E-01	0,00	7,34
F99	COMB4	0,00	0,00	-8,93	0,00	2,988E-01	0,00	-1,58
		7,5E-01	0,00	-4,60	0,00	2,988E-01	0,00	3,76
		1,50	0,00	3,93	0,00	2,988E-01	0,00	4,27
		2,25	0,00	12,47	0,00	2,988E-01	0,00	-2,14
		3,00	0,00	16,80	0,00	2,988E-01	0,00	-13,38
F100	COMB1	0,00	0,00	-28,72	0,00	5,467E-01	0,00	-16,47
		7,5E-01	0,00	-20,15	0,00	5,467E-01	0,00	2,61
		1,50	0,00	4,518E-01	0,00	5,467E-01	0,00	10,75
		2,25	0,00	21,05	0,00	5,467E-01	0,00	1,93
		3,00	0,00	29,62	0,00	5,467E-01	0,00	-17,83
F100	COMB2	0,00	0,00	-21,90	0,00	4,181E-01	0,00	-18,52
		7,5E-01	0,00	-17,13	0,00	4,181E-01	0,00	-3,53
		1,50	0,00	-6,64	0,00	4,181E-01	0,00	5,74
		2,25	0,00	3,85	0,00	4,181E-01	0,00	6,43
		3,00	0,00	8,62	0,00	4,181E-01	0,00	1,40
F100	COMB3	0,00	0,00	-27,92	0,00	4,995E-01	0,00	-22,12
		7,5E-01	0,00	-21,49	0,00	4,995E-01	0,00	-3,07
		1,50	0,00	-6,64	0,00	4,995E-01	0,00	8,01
		2,25	0,00	8,20	0,00	4,995E-01	0,00	6,90
		3,00	0,00	14,63	0,00	4,995E-01	0,00	-2,19
F100	COMB4	0,00	0,00	-14,74	0,00	4,176E-01	0,00	-2,83
		7,5E-01	0,00	-8,31	0,00	4,176E-01	0,00	6,34
		1,50	0,00	6,53	0,00	4,176E-01	0,00	7,54
		2,25	0,00	21,37	0,00	4,176E-01	0,00	-3,45
		3,00	0,00	27,81	0,00	4,176E-01	0,00	-22,42
F101	COMB1	0,00	0,00	-27,90	0,00	-1,314E-01	0,00	-11,33
		7,5E-01	0,00	-19,76	0,00	-1,314E-01	0,00	7,30
		1,50	0,00	4,146E-01	0,00	-1,314E-01	0,00	15,31

		2,25	0,00	20,59	0,00	-1,314E-01	0,00	6,68
		3,00	0,00	28,73	0,00	-1,314E-01	0,00	-12,57
F101	COMB2	0,00	0,00	-15,41	0,00	-9,981E-02	0,00	-6,98
		7,5E-01	0,00	-10,95	0,00	-9,981E-02	0,00	3,27
		1,50	0,00	-7,854E-01	0,00	-9,981E-02	0,00	8,03
		2,25	0,00	9,38	0,00	-9,981E-02	0,00	4,44
		3,00	0,00	13,83	0,00	-9,981E-02	0,00	-4,62
F101	COMB3	0,00	0,00	-21,25	0,00	-1,215E-01	0,00	-9,36
		7,5E-01	0,00	-15,19	0,00	-1,215E-01	0,00	4,83
		1,50	0,00	-7,175E-01	0,00	-1,215E-01	0,00	11,32
		2,25	0,00	13,75	0,00	-1,215E-01	0,00	5,91
		3,00	0,00	19,81	0,00	-1,215E-01	0,00	-7,20
F101	COMB4	0,00	0,00	-19,31	0,00	-9,211E-02	0,00	-7,20
		7,5E-01	0,00	-13,25	0,00	-9,211E-02	0,00	5,53
		1,50	0,00	1,22	0,00	-9,211E-02	0,00	10,57
		2,25	0,00	15,69	0,00	-9,211E-02	0,00	3,70
		3,00	0,00	21,75	0,00	-9,211E-02	0,00	-10,86
F102	COMB1	0,00	0,00	-23,62	0,00	3,723E-01	0,00	-9,11
		7,5E-01	0,00	-15,05	0,00	3,723E-01	0,00	6,14
		1,50	0,00	5,22	0,00	3,723E-01	0,00	10,49
		2,25	0,00	25,49	0,00	3,723E-01	0,00	-1,69
		3,00	0,00	34,06	0,00	3,723E-01	0,00	-24,77
F102	COMB2	0,00	0,00	-17,30	0,00	2,684E-01	0,00	-11,85
		7,5E-01	0,00	-12,53	0,00	2,684E-01	0,00	-3,107E-01
		1,50	0,00	-2,20	0,00	2,684E-01	0,00	5,53
		2,25	0,00	8,13	0,00	2,684E-01	0,00	2,99
		3,00	0,00	12,89	0,00	2,684E-01	0,00	-5,25
F102	COMB3	0,00	0,00	-22,68	0,00	3,367E-01	0,00	-14,53
		7,5E-01	0,00	-16,25	0,00	3,367E-01	0,00	5,925E-01
		1,50	0,00	-1,64	0,00	3,367E-01	0,00	7,76
		2,25	0,00	12,97	0,00	3,367E-01	0,00	3,06
		3,00	0,00	19,40	0,00	3,367E-01	0,00	-9,61
F102	COMB4	0,00	0,00	-10,94	0,00	2,447E-01	0,00	2,65
		7,5E-01	0,00	-4,50	0,00	2,447E-01	0,00	8,96
		1,50	0,00	10,11	0,00	2,447E-01	0,00	7,32
		2,25	0,00	24,72	0,00	2,447E-01	0,00	-6,20
		3,00	0,00	31,15	0,00	2,447E-01	0,00	-27,67
F103	COMB1	0,00	0,00	-13,47	0,00	7,477E-01	0,00	-5,539E-01
		7,5E-01	0,00	-8,55	0,00	7,477E-01	0,00	8,08
		1,50	0,00	2,06	0,00	7,477E-01	0,00	10,79
		2,25	0,00	12,67	0,00	7,477E-01	0,00	4,99
		3,00	0,00	17,59	0,00	7,477E-01	0,00	-6,73
F103	COMB2	0,00	0,00	-7,87	0,00	4,446E-01	0,00	-7,807E-01
		7,5E-01	0,00	-5,01	0,00	4,446E-01	0,00	4,23
		1,50	0,00	5,494E-01	0,00	4,446E-01	0,00	6,04
		2,25	0,00	6,11	0,00	4,446E-01	0,00	3,41
		3,00	0,00	8,97	0,00	4,446E-01	0,00	-2,43
F103	COMB3	0,00	0,00	-10,59	0,00	5,969E-01	0,00	-8,744E-01
		7,5E-01	0,00	-6,82	0,00	5,969E-01	0,00	5,92
		1,50	0,00	9,300E-01	0,00	5,969E-01	0,00	8,32
		2,25	0,00	8,68	0,00	5,969E-01	0,00	4,52
		3,00	0,00	12,45	0,00	5,969E-01	0,00	-3,66
F103	COMB4	0,00	0,00	-9,39	0,00	5,084E-01	0,00	-7,554E-02
		7,5E-01	0,00	-5,62	0,00	5,084E-01	0,00	5,82
		1,50	0,00	2,13	0,00	5,084E-01	0,00	7,32
		2,25	0,00	9,87	0,00	5,084E-01	0,00	2,62
		3,00	0,00	13,65	0,00	5,084E-01	0,00	-6,46
F104	COMB1	0,00	0,00	-17,21	0,00	2,249E-01	0,00	-9,82
		7,5E-01	0,00	-11,02	0,00	2,249E-01	0,00	1,15
		1,50	0,00	1,19	0,00	2,249E-01	0,00	5,21
		2,25	0,00	13,40	0,00	2,249E-01	0,00	-6,341E-01
		3,00	0,00	19,59	0,00	2,249E-01	0,00	-13,38
F104	COMB2	0,00	0,00	58,49	0,00	2,576E-01	0,00	97,67
		7,5E-01	0,00	62,31	0,00	2,576E-01	0,00	52,55
		1,50	0,00	68,98	0,00	2,576E-01	0,00	3,49
		2,25	0,00	75,66	0,00	2,576E-01	0,00	-50,92
		3,00	0,00	79,47	0,00	2,576E-01	0,00	-109,28
F104	COMB3	0,00	0,00	59,33	0,00	2,702E-01	0,00	102,01
		7,5E-01	0,00	64,21	0,00	2,702E-01	0,00	55,94
		1,50	0,00	73,31	0,00	2,702E-01	0,00	4,64
		2,25	0,00	82,40	0,00	2,702E-01	0,00	-54,01
		3,00	0,00	87,28	0,00	2,702E-01	0,00	-117,91
F104	COMB4	0,00	0,00	-87,63	0,00	1,860E-01	0,00	-120,18
		7,5E-01	0,00	-82,74	0,00	1,860E-01	0,00	-56,03
		1,50	0,00	-73,65	0,00	1,860E-01	0,00	2,88
		2,25	0,00	-64,56	0,00	1,860E-01	0,00	54,44
		3,00	0,00	-59,67	0,00	1,860E-01	0,00	100,77

F105	COMB1	0,00	0,00	-63,69	0,00	-5,78	0,00	-80,43
	9,0E-01	0,00	0,00	-54,78	0,00	-5,78	0,00	-26,47
	1,80	0,00	0,00	-37,68	0,00	-5,78	0,00	15,62
	2,70	0,00	0,00	-20,57	0,00	-5,78	0,00	41,35
	3,60	0,00	0,00	-11,66	0,00	-5,78	0,00	55,20
F105	COMB2	0,00	0,00	-10,36	0,00	-1,82	0,00	44,07
	9,0E-01	0,00	0,00	-4,86	0,00	-1,82	0,00	51,23
	1,80	0,00	0,00	4,52	0,00	-1,82	0,00	51,61
	2,70	0,00	0,00	13,91	0,00	-1,82	0,00	43,09
	3,60	0,00	0,00	19,40	0,00	-1,82	0,00	27,80
F105	COMB3	0,00	0,00	-21,07	0,00	-3,06	0,00	33,80
	9,0E-01	0,00	0,00	-14,04	0,00	-3,06	0,00	50,05
	1,80	0,00	0,00	-1,28	0,00	-3,06	0,00	57,28
	2,70	0,00	0,00	11,47	0,00	-3,06	0,00	52,36
	3,60	0,00	0,00	18,51	0,00	-3,06	0,00	38,41
F105	COMB4	0,00	0,00	-75,85	0,00	-5,05	0,00	-157,44
	9,0E-01	0,00	0,00	-68,81	0,00	-5,05	0,00	-91,89
	1,80	0,00	0,00	-56,06	0,00	-5,05	0,00	-35,36
	2,70	0,00	0,00	-43,30	0,00	-5,05	0,00	9,02
	3,60	0,00	0,00	-36,27	0,00	-5,05	0,00	44,37
F106	COMB1	0,00	0,00	17,07	0,00	6,79	0,00	55,07
	9,0E-01	0,00	0,00	25,99	0,00	6,79	0,00	36,34
	1,80	0,00	0,00	43,09	0,00	6,79	0,00	5,74
	2,70	0,00	0,00	60,19	0,00	6,79	0,00	-41,22
	3,60	0,00	0,00	69,11	0,00	6,79	0,00	-100,06
F106	COMB2	0,00	0,00	33,23	0,00	2,80	0,00	27,70
	9,0E-01	0,00	0,00	38,73	0,00	2,80	0,00	-4,38
	1,80	0,00	0,00	48,11	0,00	2,80	0,00	-43,23
	2,70	0,00	0,00	57,50	0,00	2,80	0,00	-90,98
	3,60	0,00	0,00	62,99	0,00	2,80	0,00	-145,51
F106	COMB3	0,00	0,00	38,32	0,00	4,14	0,00	38,29
	9,0E-01	0,00	0,00	45,36	0,00	4,14	0,00	1,09
	1,80	0,00	0,00	58,11	0,00	4,14	0,00	-45,14
	2,70	0,00	0,00	70,87	0,00	4,14	0,00	-103,52
	3,60	0,00	0,00	77,90	0,00	4,14	0,00	-170,92
F106	COMB4	0,00	0,00	-14,52	0,00	5,81	0,00	44,28
	9,0E-01	0,00	0,00	-7,48	0,00	5,81	0,00	54,63
	1,80	0,00	0,00	5,28	0,00	5,81	0,00	55,96
	2,70	0,00	0,00	18,03	0,00	5,81	0,00	45,14
	3,60	0,00	0,00	25,07	0,00	5,81	0,00	25,29
F107	COMB1	0,00	0,00	-47,04	0,00	-6,73	0,00	-81,54
	6,3E-01	0,00	0,00	-41,77	0,00	-6,73	0,00	-53,56
	1,25	0,00	0,00	-32,31	0,00	-6,73	0,00	-30,19
	1,88	0,00	0,00	-22,86	0,00	-6,73	0,00	-13,17
	2,50	0,00	0,00	-17,59	0,00	-6,73	0,00	-7,477E-01
F107	COMB2	0,00	0,00	-26,46	0,00	-2,43	0,00	-44,74
	6,3E-01	0,00	0,00	-23,08	0,00	-2,43	0,00	-29,15
	1,25	0,00	0,00	-17,72	0,00	-2,43	0,00	-16,30
	1,88	0,00	0,00	-12,35	0,00	-2,43	0,00	-7,01
	2,50	0,00	0,00	-8,97	0,00	-2,43	0,00	-4,446E-01
F107	COMB3	0,00	0,00	-35,27	0,00	-3,66	0,00	-60,24
	6,3E-01	0,00	0,00	-31,02	0,00	-3,66	0,00	-39,38
	1,25	0,00	0,00	-23,86	0,00	-3,66	0,00	-22,07
	1,88	0,00	0,00	-16,69	0,00	-3,66	0,00	-9,55
	2,50	0,00	0,00	-12,45	0,00	-3,66	0,00	-5,969E-01
F107	COMB4	0,00	0,00	-36,47	0,00	-6,46	0,00	-63,15
	6,3E-01	0,00	0,00	-32,22	0,00	-6,46	0,00	-41,53
	1,25	0,00	0,00	-25,06	0,00	-6,46	0,00	-23,48
	1,88	0,00	0,00	-17,89	0,00	-6,46	0,00	-10,21
	2,50	0,00	0,00	-13,65	0,00	-6,46	0,00	-5,084E-01
F108	COMB1	0,00	-1,21	-40,53	-1,30	-1,18	-8,309E-01	-57,18
	5,0E-01	-1,21	-1,21	-35,96	-1,30	-1,18	-1,825E-01	-37,92
	1,00	-1,21	-1,21	-28,17	-1,30	-1,18	4,659E-01	-21,76
	1,50	-1,21	-1,21	-20,39	-1,30	-1,18	1,11	-9,75
	2,00	-1,21	-1,21	-15,81	-1,30	-1,18	1,76	-8,373E-01
F108	COMB2	0,00	-1,51	-21,38	-1,85	-6,023E-02	-1,49	-29,08
	5,0E-01	-1,51	-1,51	-18,54	-1,85	-6,023E-02	-5,668E-01	-19,05
	1,00	-1,51	-1,51	-14,46	-1,85	-6,023E-02	3,591E-01	-10,74
	1,50	-1,51	-1,51	-10,39	-1,85	-6,023E-02	1,29	-4,58
	2,00	-1,51	-1,51	-7,55	-1,85	-6,023E-02	2,21	-1,509E-01
F108	COMB3	0,00	-1,73	-29,66	-2,12	1,351E-01	-1,70	-41,05
	5,0E-01	-1,73	-1,73	-26,03	-2,12	1,351E-01	-6,450E-01	-27,04
	1,00	-1,73	-1,73	-20,35	-2,12	1,351E-01	4,141E-01	-15,36
	1,50	-1,73	-1,73	-14,67	-2,12	1,351E-01	1,47	-6,69
	2,00	-1,73	-1,73	-11,05	-2,12	1,351E-01	2,53	-3,451E-01
F108	COMB4	0,00	-2,801E-01	-29,75	3,797E-02	-3,16	4,510E-01	-41,66
	5,0E-01	-2,801E-01	-2,801E-01	-26,13	3,797E-02	-3,16	4,320E-01	-27,61

	1,00	-2,801E-01	-20,45	3,797E-02	-3,16	4,130E-01	-15,88
	1,50	-2,801E-01	-14,77	3,797E-02	-3,16	3,940E-01	-7,16
	2,00	-2,801E-01	-11,14	3,797E-02	-3,16	3,750E-01	-7,636E-01
F109	COMB1						
	0,00	-1,19	-145,85	-78,06	4,567E-01	8,60	-57,10
	7,5E-01	-1,19	-69,27	-78,06	4,567E-01	4,34	24,02
	1,50	-1,19	12,93	-78,06	4,567E-01	7,560E-02	45,27
	2,25	-1,19	95,13	-78,06	4,567E-01	-4,19	4,63
	3,00	-1,19	171,71	-78,06	4,567E-01	-8,45	-95,89
F109	COMB2						
	0,00	1,03	-114,93	-57,12	8,931E-01	8,58	-56,28
	7,5E-01	1,03	-58,82	-57,12	8,931E-01	4,31	9,05
	1,50	1,03	-5,555E-01	-57,12	8,931E-01	4,591E-02	31,36
	2,25	1,03	57,71	-57,12	8,931E-01	-4,22	9,89
	3,00	1,03	113,82	-57,12	8,931E-01	-8,49	-54,61
F109	COMB3						
	0,00	5,895E-01	-134,96	-66,72	9,565E-01	9,88	-64,57
	7,5E-01	5,895E-01	-68,80	-66,72	9,565E-01	4,97	12,13
	1,50	5,895E-01	9,519E-01	-66,72	9,565E-01	5,485E-02	37,65
	2,25	5,895E-01	70,70	-66,72	9,565E-01	-4,86	10,70
	3,00	5,895E-01	136,86	-66,72	9,565E-01	-9,78	-67,43
F109	COMB4						
	0,00	-1,46	-115,50	-70,15	-9,052E-02	4,76	-33,84
	7,5E-01	-1,46	-49,35	-70,15	-9,052E-02	2,42	28,27
	1,50	-1,46	20,41	-70,15	-9,052E-02	7,736E-02	39,20
	2,25	-1,46	90,16	-70,15	-9,052E-02	-2,27	-2,34
	3,00	-1,46	156,32	-70,15	-9,052E-02	-4,61	-95,06
F110	COMB1						
	0,00	-1,30	-15,81	1,21	-8,373E-01	1,76	1,18
	7,5E-01	-1,30	-9,23	1,21	-8,373E-01	8,521E-01	11,03
	1,50	-1,30	2,97	1,21	-8,373E-01	-5,845E-02	13,49
	2,25	-1,30	15,17	1,21	-8,373E-01	-9,690E-01	6,57
	3,00	-1,30	21,75	1,21	-8,373E-01	-1,88	-7,73
F110	COMB2						
	0,00	-1,85	-7,55	1,51	-1,509E-01	2,21	6,023E-02
	7,5E-01	-1,85	-3,93	1,51	-1,509E-01	1,08	4,54
	1,50	-1,85	1,83	1,51	-1,509E-01	-5,164E-02	5,37
	2,25	-1,85	7,60	1,51	-1,509E-01	-1,18	1,79
	3,00	-1,85	11,21	1,51	-1,509E-01	-2,31	-5,44
F110	COMB3						
	0,00	-2,12	-11,05	1,73	-3,451E-01	2,53	-1,351E-01
	7,5E-01	-2,12	-6,14	1,73	-3,451E-01	1,24	6,60
	1,50	-2,12	2,36	1,73	-3,451E-01	-5,882E-02	8,09
	2,25	-2,12	10,87	1,73	-3,451E-01	-1,35	3,05
	3,00	-2,12	15,78	1,73	-3,451E-01	-2,65	-7,23
F110	COMB4						
	0,00	3,797E-02	-11,14	2,801E-01	-7,636E-01	3,750E-01	3,16
	7,5E-01	3,797E-02	-6,23	2,801E-01	-7,636E-01	1,650E-01	9,96
	1,50	3,797E-02	2,27	2,801E-01	-7,636E-01	-4,507E-02	11,53
	2,25	3,797E-02	10,77	2,801E-01	-7,636E-01	-2,551E-01	6,56
	3,00	3,797E-02	15,68	2,801E-01	-7,636E-01	-4,652E-01	-3,65
F111	COMB1						
	0,00	1,80	-64,39	-9,193E-01	-1,00	-9,081E-01	-102,92
	5,0E-01	1,80	-59,81	-9,193E-01	-1,00	-4,484E-01	-71,74
	1,00	1,80	-52,03	-9,193E-01	-1,00	1,127E-02	-43,65
	1,50	1,80	-44,24	-9,193E-01	-1,00	4,709E-01	-19,71
	2,00	1,80	-39,67	-9,193E-01	-1,00	9,306E-01	1,13
F111	COMB2						
	0,00	1,96	-34,79	-1,52	7,664E-01	-1,52	-55,32
	5,0E-01	1,96	-31,95	-1,52	7,664E-01	-7,590E-01	-38,58
	1,00	1,96	-27,88	-1,52	7,664E-01	1,274E-03	-23,57
	1,50	1,96	-23,80	-1,52	7,664E-01	7,615E-01	-10,70
	2,00	1,96	-20,96	-1,52	7,664E-01	1,52	4,343E-01
F111	COMB3						
	0,00	2,25	-48,11	-1,73	7,957E-01	-1,73	-76,95
	5,0E-01	2,25	-44,49	-1,73	7,957E-01	-8,641E-01	-53,71
	1,00	2,25	-38,81	-1,73	7,957E-01	1,119E-03	-32,80
	1,50	2,25	-33,13	-1,73	7,957E-01	8,663E-01	-14,90
	2,00	2,25	-29,50	-1,73	7,957E-01	1,73	6,684E-01
F111	COMB4						
	0,00	7,796E-01	-45,88	2,897E-01	-2,80	3,121E-01	-72,19
	5,0E-01	7,796E-01	-42,25	2,897E-01	-2,80	1,672E-01	-50,07
	1,00	7,796E-01	-36,57	2,897E-01	-2,80	2,239E-02	-30,28
	1,50	7,796E-01	-30,89	2,897E-01	-2,80	-1,225E-01	-13,50
	2,00	7,796E-01	-27,27	2,897E-01	-2,80	-2,673E-01	9,545E-01
F112	COMB1						
	0,00	-9,441E-01	-153,87	-82,75	5,469E-01	1,30	-74,05
	7,5E-01	-9,441E-01	-77,29	-82,75	5,469E-01	5,555E-01	13,08
	1,50	-9,441E-01	4,91	-82,75	5,469E-01	-1,930E-01	40,34
	2,25	-9,441E-01	87,11	-82,75	5,469E-01	-9,414E-01	5,72
	3,00	-9,441E-01	163,69	-82,75	5,469E-01	-1,69	-88,78
F112	COMB2						
	0,00	2,15	-120,47	-62,09	5,082E-01	7,716E-01	-67,43
	7,5E-01	2,15	-64,36	-62,09	5,082E-01	2,326E-01	2,05
	1,50	2,15	-6,09	-62,09	5,082E-01	-3,063E-01	28,52
	2,25	2,15	52,17	-62,09	5,082E-01	-8,453E-01	11,19
	3,00	2,15	108,28	-62,09	5,082E-01	-1,38	-49,15
F112	COMB3						
	0,00	1,85	-141,88	-72,43	5,815E-01	9,154E-01	-78,49
	7,5E-01	1,85	-75,72	-72,43	5,815E-01	2,840E-01	3,40
	1,50	1,85	-5,97	-72,43	5,815E-01	-3,474E-01	34,11
	2,25	1,85	63,78	-72,43	5,815E-01	-9,788E-01	12,35

F112	COMB4	3,00	1,85	129,94	-72,43	5,815E-01	-1,61	-60,58
		0,00	-2,47	-121,35	-72,37	3,756E-01	1,39	-47,31
		7,5E-01	-2,47	-55,19	-72,37	3,756E-01	7,159E-01	19,18
		1,50	-2,47	14,56	-72,37	3,756E-01	3,747E-02	34,49
		2,25	-2,47	84,31	-72,37	3,756E-01	-6,409E-01	-2,66
		3,00	-2,47	150,47	-72,37	3,756E-01	-1,32	-90,99
F113	COMB1	0,00	-2,22	-17,92	-5,830E-01	2,939E-01	-9,490E-01	-6,72
		7,5E-01	-2,22	-11,33	-5,830E-01	2,939E-01	-5,117E-01	4,70
		1,50	-2,22	8,656E-01	-5,830E-01	2,939E-01	-7,447E-02	8,74
		2,25	-2,22	13,07	-5,830E-01	2,939E-01	3,628E-01	3,40
		3,00	-2,22	19,65	-5,830E-01	2,939E-01	8,001E-01	-9,32
F113	COMB2	0,00	-3,37	-9,75	-4,474E-01	2,834E-01	-7,924E-01	-6,20
		7,5E-01	-3,37	-6,14	-4,474E-01	2,834E-01	-4,568E-01	-7,436E-02
		1,50	-3,37	-3,695E-01	-4,474E-01	2,834E-01	-1,213E-01	2,41
		2,25	-3,37	5,40	-4,474E-01	2,834E-01	2,143E-01	4,799E-01
		3,00	-3,37	9,01	-4,474E-01	2,834E-01	5,499E-01	-5,10
F113	COMB3	0,00	-3,85	-13,73	-5,208E-01	3,233E-01	-9,182E-01	-8,02
		7,5E-01	-3,85	-8,82	-5,208E-01	3,233E-01	-5,276E-01	7,197E-01
		1,50	-3,85	-3,122E-01	-5,208E-01	3,233E-01	-1,370E-01	4,22
		2,25	-3,85	8,19	-5,208E-01	3,233E-01	2,536E-01	1,19
		3,00	-3,85	13,10	-5,208E-01	3,233E-01	6,442E-01	-7,09
F113	COMB4	0,00	3,277E-01	-11,59	-4,995E-01	1,909E-01	-7,325E-01	-8,503E-01
		7,5E-01	3,277E-01	-6,68	-4,995E-01	1,909E-01	-3,579E-01	6,29
		1,50	3,277E-01	1,83	-4,995E-01	1,909E-01	1,673E-02	8,18
		2,25	3,277E-01	10,33	-4,995E-01	1,909E-01	3,913E-01	3,55
		3,00	3,277E-01	15,24	-4,995E-01	1,909E-01	7,660E-01	-6,33
F114	COMB1	0,00	-2,922E-01	-64,34	1,22	-2,97	1,26	-102,94
		5,0E-01	-2,922E-01	-59,77	1,22	-2,97	6,500E-01	-71,78
		1,00	-2,922E-01	-51,98	1,22	-2,97	3,947E-02	-43,71
		1,50	-2,922E-01	-44,20	1,22	-2,97	-5,711E-01	-19,80
		2,00	-2,922E-01	-39,62	1,22	-2,97	-1,18	1,02
F114	COMB2	0,00	3,648E-01	-34,64	1,77	4,630E-01	1,80	-55,01
		5,0E-01	3,648E-01	-31,79	1,77	4,630E-01	9,136E-01	-38,36
		1,00	3,648E-01	-27,72	1,77	4,630E-01	3,065E-02	-23,43
		1,50	3,648E-01	-23,65	1,77	4,630E-01	-8,523E-01	-10,64
		2,00	3,648E-01	-20,80	1,77	4,630E-01	-1,74	4,253E-01
F114	COMB3	0,00	3,947E-01	-47,94	2,01	1,478E-01	2,05	-76,63
		5,0E-01	3,947E-01	-44,32	2,01	1,478E-01	1,04	-53,48
		1,00	3,947E-01	-38,64	2,01	1,478E-01	3,685E-02	-32,65
		1,50	3,947E-01	-32,96	2,01	1,478E-01	-9,704E-01	-14,84
		2,00	3,947E-01	-29,33	2,01	1,478E-01	-1,98	6,490E-01
F114	COMB4	0,00	-1,02	-45,96	-4,548E-02	-5,09	-1,708E-02	-72,54
		5,0E-01	-1,02	-42,34	-4,548E-02	-5,09	5,663E-03	-50,38
		1,00	-1,02	-36,66	-4,548E-02	-5,09	2,840E-02	-30,55
		1,50	-1,02	-30,98	-4,548E-02	-5,09	5,114E-02	-13,72
		2,00	-1,02	-27,36	-4,548E-02	-5,09	7,388E-02	7,759E-01
F115	COMB1	0,00	-1,62	-160,87	-81,59	6,161E-01	3,15	-80,33
		7,5E-01	-1,62	-84,29	-81,59	6,161E-01	1,53	12,06
		1,50	-1,62	-2,09	-81,59	6,161E-01	-8,944E-02	44,57
		2,25	-1,62	80,11	-81,59	6,161E-01	-1,71	15,20
		3,00	-1,62	156,69	-81,59	6,161E-01	-3,33	-74,05
F115	COMB2	0,00	1,29	-126,75	-62,62	1,447E-01	1,987E-01	-73,16
		7,5E-01	1,29	-70,64	-62,62	1,447E-01	6,180E-02	1,03
		1,50	1,29	-12,37	-62,62	1,447E-01	-7,511E-02	32,21
		2,25	1,29	45,89	-62,62	1,447E-01	-2,120E-01	19,59
		3,00	1,29	102,00	-62,62	1,447E-01	-3,489E-01	-36,04
F115	COMB3	0,00	8,244E-01	-149,49	-72,98	2,270E-01	3,575E-01	-85,54
		7,5E-01	8,244E-01	-83,33	-72,98	2,270E-01	1,354E-01	2,06
		1,50	8,244E-01	-13,58	-72,98	2,270E-01	-8,666E-02	38,47
		2,25	8,244E-01	56,17	-72,98	2,270E-01	-3,088E-01	22,42
		3,00	8,244E-01	122,33	-72,98	2,270E-01	-5,309E-01	-44,80
F115	COMB4	0,00	-2,44	-124,72	-69,53	7,844E-01	5,55	-49,71
		7,5E-01	-2,44	-58,57	-69,53	7,844E-01	2,74	19,31
		1,50	-2,44	11,19	-69,53	7,844E-01	-6,995E-02	37,15
		2,25	-2,44	80,94	-69,53	7,844E-01	-2,88	2,53
		3,00	-2,44	147,10	-69,53	7,844E-01	-5,69	-83,27
F116	COMB1	0,00	-9,950E-01	-19,97	-2,909E-01	1,31	-3,816E-01	-6,35
		7,5E-01	-9,950E-01	-13,39	-2,909E-01	1,31	-1,635E-01	6,61
		1,50	-9,950E-01	-1,19	-2,909E-01	1,31	5,467E-02	12,20
		2,25	-9,950E-01	11,01	-2,909E-01	1,31	2,728E-01	8,40
		3,00	-9,950E-01	17,59	-2,909E-01	1,31	4,910E-01	-2,77
F116	COMB2	0,00	-1,61	-11,79	-8,122E-01	7,087E-01	-1,19	-5,56
		7,5E-01	-1,61	-8,18	-8,122E-01	7,087E-01	-5,762E-01	2,11
		1,50	-1,61	-2,42	-8,122E-01	7,087E-01	3,297E-02	6,12
		2,25	-1,61	3,35	-8,122E-01	7,087E-01	6,421E-01	5,73
		3,00	-1,61	6,96	-8,122E-01	7,087E-01	1,25	1,69
F116	COMB3							

		0,00	-1,83	-16,23	-9,155E-01	9,723E-01	-1,33	-7,23
		7,5E-01	-1,83	-11,32	-9,155E-01	9,723E-01	-6,467E-01	3,33
		1,50	-1,83	-2,82	-9,155E-01	9,723E-01	3,991E-02	8,77
		2,25	-1,83	5,68	-9,155E-01	9,723E-01	7,266E-01	7,62
		3,00	-1,83	10,59	-9,155E-01	9,723E-01	1,41	1,23
F116	COMB4							
		0,00	2,822E-01	-12,12	5,238E-01	9,668E-01	8,398E-01	-1,24
		7,5E-01	2,822E-01	-7,21	5,238E-01	9,668E-01	4,470E-01	6,29
		1,50	2,822E-01	1,30	5,238E-01	9,668E-01	5,414E-02	8,58
		2,25	2,822E-01	9,80	5,238E-01	9,668E-01	-3,387E-01	4,35
		3,00	2,822E-01	14,71	5,238E-01	9,668E-01	-7,315E-01	-5,13
F117	COMB1							
		0,00	-2,909E-01	-42,31	9,950E-01	-2,77	1,50	-61,21
		5,0E-01	-2,909E-01	-37,73	9,950E-01	-2,77	1,00	-41,06
		1,00	-2,909E-01	-29,95	9,950E-01	-2,77	5,040E-01	-24,01
		1,50	-2,909E-01	-22,16	9,950E-01	-2,77	6,543E-03	-11,12
		2,00	-2,909E-01	-17,59	9,950E-01	-2,77	-4,910E-01	-1,31
F117	COMB2							
		0,00	-8,122E-01	-20,80	1,61	1,69	1,96	-28,47
		5,0E-01	-8,122E-01	-17,95	1,61	1,69	1,16	-18,73
		1,00	-8,122E-01	-13,88	1,61	1,69	3,553E-01	-10,72
		1,50	-8,122E-01	-9,81	1,61	1,69	-4,480E-01	-4,85
		2,00	-8,122E-01	-6,96	1,61	1,69	-1,25	-7,087E-01
F117	COMB3							
		0,00	-9,155E-01	-29,00	1,83	1,83	1,26	-40,77
		5,0E-01	-9,155E-01	-25,58	1,83	1,83	1,34	-26,00
		1,00	-9,155E-01	-19,90	1,83	1,83	4,309E-01	-15,83
		1,50	-9,155E-01	-14,22	1,83	1,83	4,962E-01	-1,00
		2,00	-9,155E-01	-10,58	1,83	1,83	1,41	9,723E-01
F117	COMB4							
		0,00	5,238E-01	-33,32	-2,822E-01	-5,13	1,672E-01	-49,00
		5,0E-01	5,238E-01	-29,69	-2,822E-01	-5,13	3,083E-01	-33,16
		1,00	5,238E-01	-24,02	-2,822E-01	-5,13	4,494E-01	-19,65
		1,50	5,238E-01	-18,34	-2,822E-01	-5,13	5,905E-01	-9,14
		2,00	5,238E-01	-14,71	-2,822E-01	-5,13	7,315E-01	-9,668E-01
F118	COMB1							
		0,00	0,00	13,92	0,00	6,279E-01	0,00	36,16
		7,5E-01	0,00	20,11	0,00	6,279E-01	0,00	23,78
		1,50	0,00	32,32	0,00	6,279E-01	0,00	4,49
		2,25	0,00	44,53	0,00	6,279E-01	0,00	-24,70
		3,00	0,00	50,72	0,00	6,279E-01	0,00	-60,80
F118	COMB2							
		0,00	0,00	80,10	0,00	4,386E-01	0,00	130,37
		7,5E-01	0,00	83,92	0,00	4,386E-01	0,00	69,04
		1,50	0,00	90,59	0,00	4,386E-01	0,00	3,77
		2,25	0,00	97,27	0,00	4,386E-01	0,00	-66,85
		3,00	0,00	101,08	0,00	4,386E-01	0,00	-141,41
F118	COMB3							
		0,00	0,00	85,42	0,00	5,551E-01	0,00	141,21
		7,5E-01	0,00	90,31	0,00	5,551E-01	0,00	75,57
		1,50	0,00	99,40	0,00	5,551E-01	0,00	4,70
		2,25	0,00	108,49	0,00	5,551E-01	0,00	-73,53
		3,00	0,00	113,38	0,00	5,551E-01	0,00	-156,99
F118	COMB4							
		0,00	0,00	-61,36	0,00	4,189E-01	0,00	-81,57
		7,5E-01	0,00	-56,48	0,00	4,189E-01	0,00	-37,11
		1,50	0,00	-47,39	0,00	4,189E-01	0,00	2,10
		2,25	0,00	-38,29	0,00	4,189E-01	0,00	33,97
		3,00	0,00	-33,41	0,00	4,189E-01	0,00	60,59
F119	COMB1							
		0,00	0,00	-52,73	0,00	7,00	0,00	-38,60
		9,0E-01	0,00	-43,82	0,00	7,00	0,00	5,50
		1,80	0,00	-26,72	0,00	7,00	0,00	37,72
		2,70	0,00	-9,61	0,00	7,00	0,00	53,59
		3,60	0,00	-6,999E-01	0,00	7,00	0,00	57,58
F119	COMB2							
		0,00	0,00	-1,14	0,00	4,39	0,00	78,18
		9,0E-01	0,00	4,35	0,00	4,39	0,00	77,05
		1,80	0,00	13,74	0,00	4,39	0,00	69,13
		2,70	0,00	23,12	0,00	4,39	0,00	52,32
		3,60	0,00	28,62	0,00	4,39	0,00	28,73
F119	COMB3							
		0,00	0,00	-10,40	0,00	5,91	0,00	73,97
		9,0E-01	0,00	-3,36	0,00	5,91	0,00	80,61
		1,80	0,00	9,39	0,00	5,91	0,00	78,23
		2,70	0,00	22,15	0,00	5,91	0,00	63,70
		3,60	0,00	29,19	0,00	5,91	0,00	40,15
F119	COMB4							
		0,00	0,00	-67,48	0,00	4,18	0,00	-126,59
		9,0E-01	0,00	-60,44	0,00	4,18	0,00	-68,58
		1,80	0,00	-47,68	0,00	4,18	0,00	-19,58
		2,70	0,00	-34,93	0,00	4,18	0,00	17,26
		3,60	0,00	-27,89	0,00	4,18	0,00	45,07
F120	COMB1							
		0,00	0,00	29,58	0,00	-6,15	0,00	57,64
		9,0E-01	0,00	38,50	0,00	-6,15	0,00	27,66
		1,80	0,00	55,60	0,00	-6,15	0,00	-14,21
		2,70	0,00	72,70	0,00	-6,15	0,00	-72,42
		3,60	0,00	81,62	0,00	-6,15	0,00	-142,51
F120	COMB2							
		0,00	0,00	44,58	0,00	-3,53	0,00	28,81
		9,0E-01	0,00	50,08	0,00	-3,53	0,00	-13,48

		1,80	0,00	59,46	0,00	-3,53	0,00	-62,54
		2,70	0,00	68,84	0,00	-3,53	0,00	-120,51
		3,60	0,00	74,34	0,00	-3,53	0,00	-185,25
F120	COMB3	0,00	0,00	51,64	0,00	-4,93	0,00	40,24
	9,0E-01	0,00	0,00	58,67	0,00	-4,93	0,00	-8,95
	1,80	0,00	0,00	71,43	0,00	-4,93	0,00	-67,16
	2,70	0,00	0,00	84,18	0,00	-4,93	0,00	-137,52
	3,60	0,00	0,00	91,22	0,00	-4,93	0,00	-216,90
F120	COMB4	0,00	0,00	-6,90	0,00	-3,69	0,00	45,10
	9,0E-01	0,00	1,405E-01	0,00	0,00	-3,69	0,00	48,60
	1,80	0,00	0,00	12,90	0,00	-3,69	0,00	43,07
	2,70	0,00	0,00	25,65	0,00	-3,69	0,00	25,39
	3,60	0,00	0,00	32,69	0,00	-3,69	0,00	-1,32
F121	COMB1	0,00	0,00	-46,84	0,00	3,58	0,00	-80,56
	6,3E-01	0,00	0,00	-41,57	0,00	3,58	0,00	-52,72
	1,25	0,00	0,00	-32,12	0,00	3,58	0,00	-29,47
	1,88	0,00	0,00	-22,66	0,00	3,58	0,00	-12,57
	2,50	0,00	0,00	-17,39	0,00	3,58	0,00	-2,725E-01
F121	COMB2	0,00	0,00	-27,20	0,00	2,57	0,00	-46,18
	6,3E-01	0,00	0,00	-23,82	0,00	2,57	0,00	-30,13
	1,25	0,00	0,00	-18,46	0,00	2,57	0,00	-16,82
	1,88	0,00	0,00	-13,09	0,00	2,57	0,00	-7,06
	2,50	0,00	0,00	-9,71	0,00	2,57	0,00	-4,264E-02
F121	COMB3	0,00	0,00	-36,06	0,00	3,43	0,00	-61,74
	6,3E-01	0,00	0,00	-31,82	0,00	3,43	0,00	-40,37
	1,25	0,00	0,00	-24,65	0,00	3,43	0,00	-22,57
	1,88	0,00	0,00	-17,49	0,00	3,43	0,00	-9,55
	2,50	0,00	0,00	-13,24	0,00	3,43	0,00	-1,016E-01
F121	COMB4	0,00	0,00	-35,21	0,00	1,54	0,00	-59,77
	6,3E-01	0,00	0,00	-30,96	0,00	1,54	0,00	-38,94
	1,25	0,00	0,00	-23,80	0,00	1,54	0,00	-21,67
	1,88	0,00	0,00	-16,63	0,00	1,54	0,00	-9,19
	2,50	0,00	0,00	-12,39	0,00	1,54	0,00	-2,716E-01
F122	COMB1	0,00	0,00	-21,04	0,00	1,058E-01	0,00	-15,73
	7,5E-01	0,00	0,00	-15,48	0,00	1,058E-01	0,00	-1,66
	1,50	0,00	0,00	-3,91	0,00	1,058E-01	0,00	5,99
	2,25	0,00	0,00	7,66	0,00	1,058E-01	0,00	4,21
	3,00	0,00	0,00	13,22	0,00	1,058E-01	0,00	-4,00
F122	COMB2	0,00	0,00	-17,92	0,00	1,624E-01	0,00	-18,31
	7,5E-01	0,00	0,00	-14,58	0,00	1,624E-01	0,00	-5,94
	1,50	0,00	0,00	-8,39	0,00	1,624E-01	0,00	2,85
	2,25	0,00	0,00	-2,19	0,00	1,624E-01	0,00	6,64
	3,00	0,00	0,00	1,15	0,00	1,624E-01	0,00	6,85
F122	COMB3	0,00	0,00	-22,13	0,00	1,660E-01	0,00	-21,58
	7,5E-01	0,00	0,00	-17,80	0,00	1,660E-01	0,00	-6,35
	1,50	0,00	0,00	-9,26	0,00	1,660E-01	0,00	4,06
	2,25	0,00	-7,287E-01	0,00	0,00	1,660E-01	0,00	7,55
	3,00	0,00	0,00	3,60	0,00	1,660E-01	0,00	6,21
F122	COMB4	0,00	0,00	-10,08	0,00	6,261E-02	0,00	-2,86
	7,5E-01	0,00	0,00	-5,75	0,00	6,261E-02	0,00	3,34
	1,50	0,00	0,00	2,78	0,00	6,261E-02	0,00	4,72
	2,25	0,00	0,00	11,32	0,00	6,261E-02	0,00	-8,338E-01
	3,00	0,00	0,00	15,65	0,00	6,261E-02	0,00	-11,21
F123	COMB1	0,00	0,00	-33,55	0,00	-3,559E-01	0,00	-23,47
	7,5E-01	0,00	0,00	-24,98	0,00	-3,559E-01	0,00	-7,722E-01
	1,50	0,00	0,00	-4,38	0,00	-3,559E-01	0,00	10,99
	2,25	0,00	0,00	16,22	0,00	-3,559E-01	0,00	5,80
	3,00	0,00	0,00	24,79	0,00	-3,559E-01	0,00	-10,33
F123	COMB2	0,00	0,00	-23,20	0,00	-6,558E-02	0,00	-20,92
	7,5E-01	0,00	0,00	-18,43	0,00	-6,558E-02	0,00	-4,95
	1,50	0,00	0,00	-7,94	0,00	-6,558E-02	0,00	5,30
	2,25	0,00	0,00	2,54	0,00	-6,558E-02	0,00	6,96
	3,00	0,00	0,00	7,31	0,00	-6,558E-02	0,00	2,91
F123	COMB3	0,00	0,00	-30,33	0,00	-1,559E-01	0,00	-26,12
	7,5E-01	0,00	0,00	-23,90	0,00	-1,559E-01	0,00	-5,26
	1,50	0,00	0,00	-9,06	0,00	-1,559E-01	0,00	7,63
	2,25	0,00	0,00	5,78	0,00	-1,559E-01	0,00	8,33
	3,00	0,00	0,00	12,21	0,00	-1,559E-01	0,00	1,05
F123	COMB4	0,00	0,00	-18,83	0,00	-2,914E-01	0,00	-8,35
	7,5E-01	0,00	0,00	-12,40	0,00	-2,914E-01	0,00	3,89
	1,50	0,00	0,00	2,44	0,00	-2,914E-01	0,00	8,14
	2,25	0,00	0,00	17,29	0,00	-2,914E-01	0,00	2,206E-01
	3,00	0,00	0,00	23,72	0,00	-2,914E-01	0,00	-15,68
F124	COMB1	0,00	0,00	-30,28	0,00	-6,586E-02	0,00	-13,15
	7,5E-01	0,00	0,00	-22,14	0,00	-6,586E-02	0,00	7,26
	1,50	0,00	0,00	-1,96	0,00	-6,586E-02	0,00	17,05
	2,25	0,00	0,00	18,22	0,00	-6,586E-02	0,00	10,21

		3,00	0,00	26,36	0,00	-6,586E-02	0,00	-7,26
F124	COMB2	0,00	0,00	-15,97	0,00	-8,110E-02	0,00	-7,92
		7,5E-01	0,00	-11,52	0,00	-8,110E-02	0,00	2,74
		1,50	0,00	-1,35	0,00	-8,110E-02	0,00	7,92
		2,25	0,00	8,82	0,00	-8,110E-02	0,00	4,76
		3,00	0,00	13,27	0,00	-8,110E-02	0,00	-3,89
F124	COMB3	0,00	0,00	-22,45	0,00	-8,947E-02	0,00	-10,84
		7,5E-01	0,00	-16,39	0,00	-8,947E-02	0,00	4,25
		1,50	0,00	-1,92	0,00	-8,947E-02	0,00	11,64
		2,25	0,00	12,55	0,00	-8,947E-02	0,00	7,13
		3,00	0,00	18,61	0,00	-8,947E-02	0,00	-5,08
F124	COMB4	0,00	0,00	-21,00	0,00	-3,034E-02	0,00	-7,87
		7,5E-01	0,00	-14,94	0,00	-3,034E-02	0,00	6,13
		1,50	0,00	-4,663E-01	0,00	-3,034E-02	0,00	12,43
		2,25	0,00	14,00	0,00	-3,034E-02	0,00	6,83
		3,00	0,00	20,07	0,00	-3,034E-02	0,00	-6,47
F125	COMB1	0,00	0,00	-30,08	0,00	6,034E-01	0,00	-18,40
		7,5E-01	0,00	-21,51	0,00	6,034E-01	0,00	1,70
		1,50	0,00	-1,24	0,00	6,034E-01	0,00	10,89
		2,25	0,00	19,03	0,00	6,034E-01	0,00	3,56
		3,00	0,00	27,60	0,00	6,034E-01	0,00	-14,68
F125	COMB2	0,00	0,00	-19,66	0,00	4,395E-01	0,00	-15,64
		7,5E-01	0,00	-14,89	0,00	4,395E-01	0,00	-2,33
		1,50	0,00	-4,56	0,00	4,395E-01	0,00	5,28
		2,25	0,00	5,77	0,00	4,395E-01	0,00	4,52
		3,00	0,00	10,53	0,00	4,395E-01	0,00	-1,95
F125	COMB3	0,00	0,00	-26,27	0,00	5,530E-01	0,00	-20,10
		7,5E-01	0,00	-19,84	0,00	5,530E-01	0,00	-2,29
		1,50	0,00	-5,23	0,00	5,530E-01	0,00	7,57
		2,25	0,00	9,38	0,00	5,530E-01	0,00	5,56
		3,00	0,00	15,81	0,00	5,530E-01	0,00	-4,41
F125	COMB4	0,00	0,00	-16,94	0,00	3,811E-01	0,00	-5,59
		7,5E-01	0,00	-10,51	0,00	3,811E-01	0,00	5,23
		1,50	0,00	4,10	0,00	3,811E-01	0,00	8,09
		2,25	0,00	18,71	0,00	3,811E-01	0,00	-9,201E-01
		3,00	0,00	25,14	0,00	3,811E-01	0,00	-17,89
F126	COMB1	0,00	0,00	-17,39	0,00	-2,725E-01	0,00	-3,58
		7,5E-01	0,00	-12,47	0,00	-2,725E-01	0,00	7,99
		1,50	0,00	-1,86	0,00	-2,725E-01	0,00	13,65
		2,25	0,00	8,75	0,00	-2,725E-01	0,00	10,78
		3,00	0,00	13,67	0,00	-2,725E-01	0,00	2,00
F126	COMB2	0,00	0,00	-9,71	0,00	-4,264E-02	0,00	-2,57
		7,5E-01	0,00	-6,85	0,00	-4,264E-02	0,00	3,81
		1,50	0,00	-1,29	0,00	-4,264E-02	0,00	7,00
		2,25	0,00	4,27	0,00	-4,264E-02	0,00	5,75
		3,00	0,00	7,14	0,00	-4,264E-02	0,00	1,29
F126	COMB3	0,00	0,00	-13,24	0,00	-1,016E-01	0,00	-3,43
		7,5E-01	0,00	-9,47	0,00	-1,016E-01	0,00	5,35
		1,50	0,00	-1,72	0,00	-1,016E-01	0,00	9,75
		2,25	0,00	6,02	0,00	-1,016E-01	0,00	7,94
		3,00	0,00	9,79	0,00	-1,016E-01	0,00	1,75
F126	COMB4	0,00	0,00	-12,39	0,00	-2,716E-01	0,00	-1,54
		7,5E-01	0,00	-8,62	0,00	-2,716E-01	0,00	6,60
		1,50	0,00	-8,703E-01	0,00	-2,716E-01	0,00	10,35
		2,25	0,00	6,88	0,00	-2,716E-01	0,00	7,90
		3,00	0,00	10,65	0,00	-2,716E-01	0,00	1,07
F127	COMB1	0,00	0,00	-1,65	0,00	2,697E-01	0,00	21,56
		7,5E-01	0,00	7,55	0,00	2,697E-01	0,00	20,10
		1,50	0,00	28,79	0,00	2,697E-01	0,00	7,23
		2,25	0,00	50,03	0,00	2,697E-01	0,00	-23,08
		3,00	0,00	59,23	0,00	2,697E-01	0,00	-64,81
F127	COMB2	0,00	0,00	71,28	0,00	2,210E-01	0,00	121,26
		7,5E-01	0,00	76,53	0,00	2,210E-01	0,00	66,19
		1,50	0,00	87,49	0,00	2,210E-01	0,00	5,04
		2,25	0,00	98,46	0,00	2,210E-01	0,00	-65,05
		3,00	0,00	103,70	0,00	2,210E-01	0,00	-141,21
F127	COMB3	0,00	0,00	73,33	0,00	2,552E-01	0,00	129,19
		7,5E-01	0,00	80,32	0,00	2,552E-01	0,00	72,10
		1,50	0,00	95,72	0,00	2,552E-01	0,00	6,61
		2,25	0,00	111,12	0,00	2,552E-01	0,00	-71,48
		3,00	0,00	118,11	0,00	2,552E-01	0,00	-157,97
F127	COMB4	0,00	0,00	-71,92	0,00	2,180E-01	0,00	-91,41
		7,5E-01	0,00	-64,94	0,00	2,180E-01	0,00	-39,57
		1,50	0,00	-49,54	0,00	2,180E-01	0,00	3,89
		2,25	0,00	-34,14	0,00	2,180E-01	0,00	34,74
		3,00	0,00	-27,15	0,00	2,180E-01	0,00	57,20
F128	COMB1							

		0,00	0,00	-97,00	0,00	8,309E-01	0,00	-99,12
		9,0E-01	0,00	-83,77	0,00	8,309E-01	0,00	-16,47
		1,80	0,00	-54,14	0,00	8,309E-01	0,00	46,55
		2,70	0,00	-24,52	0,00	8,309E-01	0,00	80,99
		3,60	0,00	-11,27	0,00	8,309E-01	0,00	95,80
F128	COMB2							
		0,00	0,00	-22,85	0,00	1,69	0,00	47,23
		9,0E-01	0,00	-15,30	0,00	1,69	0,00	65,01
		1,80	0,00	3,682E-02	0,00	1,69	0,00	72,33
		2,70	0,00	15,37	0,00	1,69	0,00	64,94
		3,60	0,00	22,92	0,00	1,69	0,00	47,09
F128	COMB3							
		0,00	0,00	-41,55	0,00	1,82	0,00	30,40
		9,0E-01	0,00	-31,49	0,00	1,82	0,00	64,18
		1,80	0,00	-9,99	0,00	1,82	0,00	83,52
		2,70	0,00	11,51	0,00	1,82	0,00	82,16
		3,60	0,00	21,58	0,00	1,82	0,00	66,36
F128	COMB4							
		0,00	0,00	-99,71	0,00	-2,540E-01	0,00	-170,83
		9,0E-01	0,00	-89,64	0,00	-2,540E-01	0,00	-84,72
		1,80	0,00	-68,14	0,00	-2,540E-01	0,00	-13,04
		2,70	0,00	-46,64	0,00	-2,540E-01	0,00	37,94
		3,60	0,00	-36,58	0,00	-2,540E-01	0,00	74,48
F129	COMB1							
		0,00	0,00	38,55	0,00	-7,786E-02	0,00	95,46
		9,0E-01	0,00	51,80	0,00	-7,786E-02	0,00	56,11
		1,80	0,00	81,42	0,00	-7,786E-02	0,00	-2,88
		2,70	0,00	111,04	0,00	-7,786E-02	0,00	-90,45
		3,60	0,00	124,29	0,00	-7,786E-02	0,00	-197,65
F129	COMB2							
		0,00	0,00	48,24	0,00	-9,099E-01	0,00	46,95
		9,0E-01	0,00	55,79	0,00	-9,099E-01	0,00	7,595E-01
		1,80	0,00	71,12	0,00	-9,099E-01	0,00	-55,89
		2,70	0,00	86,45	0,00	-9,099E-01	0,00	-127,26
		3,60	0,00	94,01	0,00	-9,099E-01	0,00	-209,08
F129	COMB3							
		0,00	0,00	57,03	0,00	-9,212E-01	0,00	66,19
		9,0E-01	0,00	67,09	0,00	-9,212E-01	0,00	11,24
		1,80	0,00	88,59	0,00	-9,212E-01	0,00	-58,15
		2,70	0,00	110,10	0,00	-9,212E-01	0,00	-148,23
		3,60	0,00	120,16	0,00	-9,212E-01	0,00	-252,76
F129	COMB4							
		0,00	0,00	9,752E-01	0,00	6,562E-01	0,00	74,06
		9,0E-01	0,00	11,04	0,00	6,562E-01	0,00	69,56
		1,80	0,00	32,54	0,00	6,562E-01	0,00	50,62
		2,70	0,00	54,04	0,00	6,562E-01	0,00	10,99
		3,60	0,00	64,11	0,00	6,562E-01	0,00	-43,09
F130	COMB1							
		0,00	0,00	-69,50	0,00	-1,25	0,00	-115,06
		6,3E-01	0,00	-62,14	0,00	-1,25	0,00	-73,49
		1,25	0,00	-46,41	0,00	-1,25	0,00	-39,14
		1,88	0,00	-30,68	0,00	-1,25	0,00	-15,48
		2,50	0,00	-23,32	0,00	-1,25	0,00	9,559E-01
F130	COMB2							
		0,00	0,00	-36,99	0,00	-1,750E-01	0,00	-60,20
		6,3E-01	0,00	-32,62	0,00	-1,750E-01	0,00	-38,25
		1,25	0,00	-24,27	0,00	-1,750E-01	0,00	-20,26
		1,88	0,00	-15,93	0,00	-1,750E-01	0,00	-7,90
		2,50	0,00	-11,56	0,00	-1,750E-01	0,00	4,802E-01
F130	COMB3							
		0,00	0,00	-50,71	0,00	-2,754E-01	0,00	-82,99
		6,3E-01	0,00	-45,01	0,00	-2,754E-01	0,00	-52,77
		1,25	0,00	-33,46	0,00	-2,754E-01	0,00	-27,95
		1,88	0,00	-21,91	0,00	-2,754E-01	0,00	-10,95
		2,50	0,00	-16,21	0,00	-2,754E-01	0,00	6,608E-01
F130	COMB4							
		0,00	0,00	-52,71	0,00	-1,98	0,00	-87,86
		6,3E-01	0,00	-47,00	0,00	-1,98	0,00	-56,40
		1,25	0,00	-35,46	0,00	-1,98	0,00	-30,32
		1,88	0,00	-23,91	0,00	-1,98	0,00	-12,07
		2,50	0,00	-18,21	0,00	-1,98	0,00	7,826E-01
F131	COMB1							
		0,00	0,00	-20,53	0,00	4,08	0,00	-15,66
		7,5E-01	0,00	-14,98	0,00	4,08	0,00	-1,96
		1,50	0,00	-3,40	0,00	4,08	0,00	5,31
		2,25	0,00	8,17	0,00	4,08	0,00	3,14
		3,00	0,00	13,72	0,00	4,08	0,00	-5,44
F131	COMB2							
		0,00	0,00	-17,41	0,00	2,46	0,00	-17,60
		7,5E-01	0,00	-14,07	0,00	2,46	0,00	-5,62
		1,50	0,00	-7,87	0,00	2,46	0,00	2,79
		2,25	0,00	-1,68	0,00	2,46	0,00	6,20
		3,00	0,00	1,66	0,00	2,46	0,00	6,02
F131	COMB3							
		0,00	0,00	-21,45	0,00	3,21	0,00	-20,77
		7,5E-01	0,00	-17,12	0,00	3,21	0,00	-6,05
		1,50	0,00	-8,59	0,00	3,21	0,00	3,86
		2,25	0,00	-5,206E-02	0,00	3,21	0,00	6,83
		3,00	0,00	4,28	0,00	3,21	0,00	4,99
F131	COMB4							
		0,00	0,00	-10,17	0,00	3,11	0,00	-3,73
		7,5E-01	0,00	-5,84	0,00	3,11	0,00	2,54
		1,50	0,00	2,69	0,00	3,11	0,00	3,98

		2,25	0,00	11,23	0,00	3,11	0,00	-1,50
		3,00	0,00	15,56	0,00	3,11	0,00	-11,81
F132	COMB1	0,00	0,00	-30,66	0,00	-3,126E-01	0,00	-20,24
		7,5E-01	0,00	-22,09	0,00	-3,126E-01	0,00	2,928E-01
		1,50	0,00	-1,49	0,00	-3,126E-01	0,00	9,89
		2,25	0,00	19,11	0,00	-3,126E-01	0,00	2,53
		3,00	0,00	27,68	0,00	-3,126E-01	0,00	-15,77
F132	COMB2	0,00	0,00	-21,36	0,00	2,001E-02	0,00	-18,92
		7,5E-01	0,00	-16,59	0,00	2,001E-02	0,00	-4,33
		1,50	0,00	-6,10	0,00	2,001E-02	0,00	4,54
		2,25	0,00	4,38	0,00	2,001E-02	0,00	4,83
		3,00	0,00	9,15	0,00	2,001E-02	0,00	-6,059E-01
F132	COMB3	0,00	0,00	-27,67	0,00	3,456E-02	0,00	-23,09
		7,5E-01	0,00	-21,24	0,00	3,456E-02	0,00	-4,22
		1,50	0,00	-6,40	0,00	3,456E-02	0,00	6,67
		2,25	0,00	8,44	0,00	3,456E-02	0,00	5,38
		3,00	0,00	14,87	0,00	3,456E-02	0,00	-3,89
F132	COMB4	0,00	0,00	-17,92	0,00	-7,102E-01	0,00	-7,76
		7,5E-01	0,00	-11,48	0,00	-7,102E-01	0,00	3,79
		1,50	0,00	3,36	0,00	-7,102E-01	0,00	7,37
		2,25	0,00	18,20	0,00	-7,102E-01	0,00	-1,24
		3,00	0,00	24,63	0,00	-7,102E-01	0,00	-17,83
F133	COMB1	0,00	0,00	-23,47	0,00	2,692E-01	0,00	-8,17
		7,5E-01	0,00	-15,33	0,00	2,692E-01	0,00	7,13
		1,50	0,00	4,85	0,00	2,692E-01	0,00	11,81
		2,25	0,00	25,03	0,00	2,692E-01	0,00	-1,441E-01
		3,00	0,00	33,17	0,00	2,692E-01	0,00	-22,72
F133	COMB2	0,00	0,00	-12,04	0,00	5,878E-02	0,00	-6,49
		7,5E-01	0,00	-7,59	0,00	5,878E-02	0,00	1,23
		1,50	0,00	2,58	0,00	5,878E-02	0,00	3,46
		2,25	0,00	12,75	0,00	5,878E-02	0,00	-2,64
		3,00	0,00	17,20	0,00	5,878E-02	0,00	-14,23
F133	COMB3	0,00	0,00	-16,84	0,00	8,466E-02	0,00	-7,82
		7,5E-01	0,00	-10,78	0,00	8,466E-02	0,00	3,06
		1,50	0,00	3,69	0,00	8,466E-02	0,00	6,25
		2,25	0,00	18,16	0,00	8,466E-02	0,00	-2,47
		3,00	0,00	24,22	0,00	8,466E-02	0,00	-18,89
F133	COMB4	0,00	0,00	-17,49	0,00	3,884E-01	0,00	-5,56
		7,5E-01	0,00	-11,43	0,00	3,884E-01	0,00	5,80
		1,50	0,00	3,05	0,00	3,884E-01	0,00	9,47
		2,25	0,00	17,52	0,00	3,884E-01	0,00	1,24
		3,00	0,00	23,58	0,00	3,884E-01	0,00	-14,70
F134	COMB1	0,00	0,00	-30,73	0,00	9,187E-01	0,00	-19,30
		7,5E-01	0,00	-22,17	0,00	9,187E-01	0,00	1,29
		1,50	0,00	-1,89	0,00	9,187E-01	0,00	10,96
		2,25	0,00	18,38	0,00	9,187E-01	0,00	4,13
		3,00	0,00	26,95	0,00	9,187E-01	0,00	-13,62
F134	COMB2	0,00	0,00	-21,36	0,00	1,28	0,00	-17,88
		7,5E-01	0,00	-16,59	0,00	1,28	0,00	-3,30
		1,50	0,00	-6,26	0,00	1,28	0,00	5,58
		2,25	0,00	4,07	0,00	1,28	0,00	6,09
		3,00	0,00	8,84	0,00	1,28	0,00	8,955E-01
F134	COMB3	0,00	0,00	-27,83	0,00	1,39	0,00	-22,12
		7,5E-01	0,00	-21,39	0,00	1,39	0,00	-3,14
		1,50	0,00	-6,78	0,00	1,39	0,00	7,89
		2,25	0,00	7,83	0,00	1,39	0,00	7,04
		3,00	0,00	14,26	0,00	1,39	0,00	-1,77
F134	COMB4	0,00	0,00	-17,44	0,00	3,088E-01	0,00	-6,47
		7,5E-01	0,00	-11,00	0,00	3,088E-01	0,00	4,72
		1,50	0,00	3,61	0,00	3,088E-01	0,00	7,95
		2,25	0,00	18,22	0,00	3,088E-01	0,00	-6,937E-01
		3,00	0,00	24,65	0,00	3,088E-01	0,00	-17,29
F135	COMB1	0,00	0,00	-9,65	0,00	6,834E-01	0,00	3,26
		7,5E-01	0,00	-4,73	0,00	6,834E-01	0,00	9,02
		1,50	0,00	5,88	0,00	6,834E-01	0,00	8,87
		2,25	0,00	16,49	0,00	6,834E-01	0,00	1,982E-01
		3,00	0,00	21,41	0,00	6,834E-01	0,00	-14,39
F135	COMB2	0,00	0,00	-4,42	0,00	4,376E-01	0,00	1,46
		7,5E-01	0,00	-1,56	0,00	4,376E-01	0,00	3,89
		1,50	0,00	4,00	0,00	4,376E-01	0,00	3,10
		2,25	0,00	9,56	0,00	4,376E-01	0,00	-2,11
		3,00	0,00	12,42	0,00	4,376E-01	0,00	-10,54
F135	COMB3	0,00	0,00	-6,41	0,00	5,592E-01	0,00	2,02
		7,5E-01	0,00	-2,64	0,00	5,592E-01	0,00	5,68
		1,50	0,00	5,11	0,00	5,592E-01	0,00	4,95
		2,25	0,00	12,85	0,00	5,592E-01	0,00	-1,98
		3,00	0,00	16,63	0,00	5,592E-01	0,00	-13,29

F135	COMB4	0,00	0,00	7,56	0,00	5,110E-01	0,00	3,05
		7,5E-01	0,00	-3,78	0,00	5,110E-01	0,00	7,56
		1,50	0,00	3,96	0,00	5,110E-01	0,00	7,69
		2,25	0,00	11,71	0,00	5,110E-01	0,00	1,62
		3,00	0,00	15,48	0,00	5,110E-01	0,00	-8,84
F136	COMB1	0,00	0,00	0,00	0,00	0,00	0,00	0,00
		3,8E-01	0,00	6,363E-01	0,00	0,00	0,00	-1,193E-01
		7,5E-01	0,00	1,27	0,00	0,00	0,00	-4,772E-01
		1,13	0,00	1,91	0,00	0,00	0,00	-1,07
		1,50	0,00	2,55	0,00	0,00	0,00	-1,91
F136	COMB2	0,00	0,00	0,00	0,00	0,00	0,00	0,00
		3,8E-01	0,00	4,772E-01	0,00	0,00	0,00	-8,947E-02
		7,5E-01	0,00	9,544E-01	0,00	0,00	0,00	-3,579E-01
		1,13	0,00	1,43	0,00	0,00	0,00	-8,053E-01
		1,50	0,00	1,91	0,00	0,00	0,00	-1,43
F136	COMB3	0,00	0,00	0,00	0,00	0,00	0,00	0,00
		3,8E-01	0,00	5,567E-01	0,00	0,00	0,00	-1,044E-01
		7,5E-01	0,00	1,11	0,00	0,00	0,00	-4,175E-01
		1,13	0,00	1,67	0,00	0,00	0,00	-9,395E-01
		1,50	0,00	2,23	0,00	0,00	0,00	-1,67
F136	COMB4	0,00	0,00	0,00	0,00	0,00	0,00	0,00
		3,8E-01	0,00	5,567E-01	0,00	0,00	0,00	-1,044E-01
		7,5E-01	0,00	1,11	0,00	0,00	0,00	-4,175E-01
		1,13	0,00	1,67	0,00	0,00	0,00	-9,395E-01
		1,50	0,00	2,23	0,00	0,00	0,00	-1,67
F137	COMB1	0,00	0,00	0,00	0,00	0,00	0,00	0,00
		3,8E-01	0,00	6,363E-01	0,00	0,00	0,00	-1,193E-01
		7,5E-01	0,00	1,27	0,00	0,00	0,00	-4,772E-01
		1,13	0,00	1,91	0,00	0,00	0,00	-1,07
		1,50	0,00	2,55	0,00	0,00	0,00	-1,91
F137	COMB2	0,00	0,00	0,00	0,00	0,00	0,00	0,00
		3,8E-01	0,00	4,772E-01	0,00	0,00	0,00	-8,947E-02
		7,5E-01	0,00	9,544E-01	0,00	0,00	0,00	-3,579E-01
		1,13	0,00	1,43	0,00	0,00	0,00	-8,053E-01
		1,50	0,00	1,91	0,00	0,00	0,00	-1,43
F137	COMB3	0,00	0,00	0,00	0,00	0,00	0,00	0,00
		3,8E-01	0,00	5,567E-01	0,00	0,00	0,00	-1,044E-01
		7,5E-01	0,00	1,11	0,00	0,00	0,00	-4,175E-01
		1,13	0,00	1,67	0,00	0,00	0,00	-9,395E-01
		1,50	0,00	2,23	0,00	0,00	0,00	-1,67
F137	COMB4	0,00	0,00	0,00	0,00	0,00	0,00	0,00
		3,8E-01	0,00	5,567E-01	0,00	0,00	0,00	-1,044E-01
		7,5E-01	0,00	1,11	0,00	0,00	0,00	-4,175E-01
		1,13	0,00	1,67	0,00	0,00	0,00	-9,395E-01
		1,50	0,00	2,23	0,00	0,00	0,00	-1,67
F138	COMB1	0,00	0,00	34,75	0,00	-2,63	0,00	-3,93
		8,8E-01	0,00	43,30	0,00	-2,63	0,00	-37,48
		1,75	0,00	59,71	0,00	-2,63	0,00	-82,07
		2,63	0,00	76,12	0,00	-2,63	0,00	-141,98
		3,50	0,00	84,67	0,00	-2,63	0,00	-212,92
F138	COMB2	0,00	0,00	21,00	0,00	-2,17	0,00	-2,59
		8,8E-01	0,00	26,28	0,00	-2,17	0,00	-22,99
		1,75	0,00	35,30	0,00	-2,17	0,00	-49,70
		2,63	0,00	44,32	0,00	-2,17	0,00	-84,77
		3,50	0,00	49,61	0,00	-2,17	0,00	-126,14
F138	COMB3	0,00	0,00	27,33	0,00	-2,71	0,00	-3,22
		8,8E-01	0,00	34,09	0,00	-2,71	0,00	-29,68
		1,75	0,00	46,34	0,00	-2,71	0,00	-64,53
		2,63	0,00	58,59	0,00	-2,71	0,00	-110,77
		3,50	0,00	65,35	0,00	-2,71	0,00	-165,41
F138	COMB4	0,00	0,00	26,43	0,00	-1,28	0,00	-3,14
		8,8E-01	0,00	33,19	0,00	-1,28	0,00	-28,81
		1,75	0,00	45,44	0,00	-1,28	0,00	-62,88
		2,63	0,00	57,69	0,00	-1,28	0,00	-108,33
		3,50	0,00	64,45	0,00	-1,28	0,00	-162,18
F139	COMB1	0,00	0,00	-27,33	0,00	2,189E-01	0,00	-33,90
		7,5E-01	0,00	-18,13	0,00	2,189E-01	0,00	-16,10
		1,50	0,00	3,11	0,00	2,189E-01	0,00	-9,72
		2,25	0,00	24,35	0,00	2,189E-01	0,00	-20,77
		3,00	0,00	33,55	0,00	2,189E-01	0,00	-43,23
F139	COMB2	0,00	0,00	53,30	0,00	5,126E-01	0,00	84,86
		7,5E-01	0,00	58,54	0,00	5,126E-01	0,00	43,28
		1,50	0,00	69,51	0,00	5,126E-01	0,00	-4,38
		2,25	0,00	80,47	0,00	5,126E-01	0,00	-60,98
		3,00	0,00	85,72	0,00	5,126E-01	0,00	-123,66
F139	COMB3	0,00	0,00	50,60	0,00	5,034E-01	0,00	82,86

		7,5E-01	0,00	57,59	0,00	5,034E-01	0,00	42,01
		1,50	0,00	72,99	0,00	5,034E-01	0,00	-5,63
		2,25	0,00	88,38	0,00	5,034E-01	0,00	-66,67
		3,00	0,00	95,37	0,00	5,034E-01	0,00	-136,10
F139	COMB4	0,00	0,00	-89,09	0,00	4,940E-02	0,00	-131,88
		7,5E-01	0,00	-82,10	0,00	4,940E-02	0,00	-67,16
		1,50	0,00	-66,70	0,00	4,940E-02	0,00	-10,83
		2,25	0,00	-51,30	0,00	4,940E-02	0,00	32,89
		3,00	0,00	-44,32	0,00	4,940E-02	0,00	68,22
F140	COMB1	0,00	0,00	-141,54	0,00	18,74	0,00	-122,99
		4,5E-01	0,00	-136,70	0,00	18,74	0,00	-60,23
		9,0E-01	0,00	-127,53	0,00	18,74	0,00	-6,154E-01
		1,35	0,00	-116,19	0,00	18,74	0,00	54,22
		1,80	0,00	-105,33	0,00	18,74	0,00	104,00
F140	COMB2	0,00	0,00	-61,97	0,00	24,44	0,00	44,09
		4,5E-01	0,00	-58,94	0,00	24,44	0,00	71,37
		9,0E-01	0,00	-53,85	0,00	24,44	0,00	96,83
		1,35	0,00	-47,73	0,00	24,44	0,00	119,68
		1,80	0,00	-41,83	0,00	24,44	0,00	139,80
F140	COMB3	0,00	0,00	-83,82	0,00	27,23	0,00	30,17
		4,5E-01	0,00	-79,97	0,00	27,23	0,00	67,14
		9,0E-01	0,00	-73,09	0,00	27,23	0,00	101,69
		1,35	0,00	-64,70	0,00	27,23	0,00	132,70
		1,80	0,00	-56,64	0,00	27,23	0,00	159,96
F140	COMB4	0,00	0,00	-143,86	0,00	5,78	0,00	-228,57
		4,5E-01	0,00	-140,01	0,00	5,78	0,00	-164,59
		9,0E-01	0,00	-133,13	0,00	5,78	0,00	-103,02
		1,35	0,00	-124,74	0,00	5,78	0,00	-45,00
		1,80	0,00	-116,68	0,00	5,78	0,00	9,28
F141	COMB1	0,00	0,00	-8,19	0,00	-21,63	0,00	111,73
		4,5E-01	0,00	1,59	0,00	-21,63	0,00	113,20
		9,0E-01	0,00	9,68	0,00	-21,63	0,00	110,58
		1,35	0,00	15,60	0,00	-21,63	0,00	104,81
		1,80	0,00	19,36	0,00	-21,63	0,00	96,87
F141	COMB2	0,00	0,00	41,12	0,00	-17,75	0,00	149,82
		4,5E-01	0,00	46,50	0,00	-17,75	0,00	130,10
		9,0E-01	0,00	51,08	0,00	-17,75	0,00	108,10
		1,35	0,00	54,63	0,00	-17,75	0,00	84,28
		1,80	0,00	57,15	0,00	-17,75	0,00	59,09
F141	COMB3	0,00	0,00	40,32	0,00	-21,84	0,00	171,25
		4,5E-01	0,00	47,62	0,00	-21,84	0,00	151,45
		9,0E-01	0,00	53,74	0,00	-21,84	0,00	128,59
		1,35	0,00	58,35	0,00	-21,84	0,00	103,31
		1,80	0,00	61,45	0,00	-21,84	0,00	76,30
F141	COMB4	0,00	0,00	-47,92	0,00	-11,89	0,00	11,21
		4,5E-01	0,00	-40,62	0,00	-11,89	0,00	31,11
		9,0E-01	0,00	-34,49	0,00	-11,89	0,00	47,95
		1,35	0,00	-29,88	0,00	-11,89	0,00	62,38
		1,80	0,00	-26,79	0,00	-11,89	0,00	75,08
F142	COMB1	0,00	0,00	52,53	0,00	1,09	0,00	97,14
		9,0E-01	0,00	62,20	0,00	1,09	0,00	46,16
		1,80	0,00	80,07	0,00	1,09	0,00	-17,38
		2,70	0,00	97,93	0,00	1,09	0,00	-97,97
		3,60	0,00	107,61	0,00	1,09	0,00	-191,11
F142	COMB2	0,00	0,00	74,35	0,00	-3,52	0,00	59,15
		9,0E-01	0,00	80,41	0,00	-3,52	0,00	-10,18
		1,80	0,00	90,37	0,00	-3,52	0,00	-86,81
		2,70	0,00	100,33	0,00	-3,52	0,00	-172,85
		3,60	0,00	106,39	0,00	-3,52	0,00	-266,18
F142	COMB3	0,00	0,00	85,67	0,00	-2,95	0,00	76,38
		9,0E-01	0,00	93,38	0,00	-2,95	0,00	-3,74
		1,80	0,00	106,80	0,00	-2,95	0,00	-93,48
		2,70	0,00	120,22	0,00	-2,95	0,00	-195,97
		3,60	0,00	127,93	0,00	-2,95	0,00	-308,09
F142	COMB4	0,00	0,00	-3,21	0,00	2,81	0,00	75,46
		9,0E-01	0,00	4,49	0,00	2,81	0,00	75,34
		1,80	0,00	17,91	0,00	2,81	0,00	65,60
		2,70	0,00	31,34	0,00	2,81	0,00	43,10
		3,60	0,00	39,04	0,00	2,81	0,00	10,97
F143	COMB1	0,00	0,00	-79,32	0,00	-6,161E-01	0,00	-135,43
		5,0E-01	0,00	-73,68	0,00	-6,161E-01	0,00	-96,96
		1,00	0,00	-62,68	0,00	-6,161E-01	0,00	-62,65
		1,50	0,00	-49,68	0,00	-6,161E-01	0,00	-34,67
		2,00	0,00	-41,36	0,00	-6,161E-01	0,00	-12,13
F143	COMB2	0,00	0,00	-49,15	0,00	2,79	0,00	-85,79
		5,0E-01	0,00	-45,65	0,00	2,79	0,00	-61,98
		1,00	0,00	-39,61	0,00	2,79	0,00	-40,56

		1,50	0,00	-32,62	0,00	2,79	0,00	-22,56
		2,00	0,00	-27,85	0,00	2,79	0,00	-7,55
F143	COMB3	0,00	0,00	-64,42	0,00	2,82	0,00	-111,93
		5,0E-01	0,00	-59,96	0,00	2,82	0,00	-80,68
		1,00	0,00	-51,75	0,00	2,82	0,00	-52,60
		1,50	0,00	-42,14	0,00	2,82	0,00	-29,20
		2,00	0,00	-35,81	0,00	2,82	0,00	-9,87
F143	COMB4	0,00	0,00	-55,92	0,00	-3,74	0,00	-93,64
		5,0E-01	0,00	-51,46	0,00	-3,74	0,00	-66,64
		1,00	0,00	-43,25	0,00	-3,74	0,00	-42,81
		1,50	0,00	-33,64	0,00	-3,74	0,00	-23,66
		2,00	0,00	-27,31	0,00	-3,74	0,00	-8,58
F144	COMB1	0,00	0,00	-24,38	0,00	-14,39	0,00	-12,13
		1,3E-01	0,00	-23,64	0,00	-14,39	0,00	-9,13
		2,5E-01	0,00	-22,90	0,00	-14,39	0,00	-6,22
		3,8E-01	0,00	-22,15	0,00	-14,39	0,00	-3,41
		5,0E-01	0,00	-21,41	0,00	-14,39	0,00	-6,834E-01
F144	COMB2	0,00	0,00	-14,65	0,00	-10,54	0,00	-7,21
		1,3E-01	0,00	-14,09	0,00	-10,54	0,00	-5,41
		2,5E-01	0,00	-13,54	0,00	-10,54	0,00	-3,68
		3,8E-01	0,00	-12,98	0,00	-10,54	0,00	-2,03
		5,0E-01	0,00	-12,42	0,00	-10,54	0,00	-4,376E-01
F144	COMB3	0,00	0,00	-19,22	0,00	-13,29	0,00	-9,52
		1,3E-01	0,00	-18,57	0,00	-13,29	0,00	-7,16
		2,5E-01	0,00	-17,92	0,00	-13,29	0,00	-4,88
		3,8E-01	0,00	-17,27	0,00	-13,29	0,00	-2,68
		5,0E-01	0,00	-16,63	0,00	-13,29	0,00	-5,592E-01
F144	COMB4	0,00	0,00	-18,08	0,00	-8,84	0,00	-8,90
		1,3E-01	0,00	-17,43	0,00	-8,84	0,00	-6,68
		2,5E-01	0,00	-16,78	0,00	-8,84	0,00	-4,54
		3,8E-01	0,00	-16,13	0,00	-8,84	0,00	-2,49
		5,0E-01	0,00	-15,48	0,00	-8,84	0,00	-5,110E-01
F145	COMB1	0,00	0,00	-29,66	0,00	2,02	0,00	-4,53
		7,5E-01	0,00	-22,84	0,00	2,02	0,00	15,53
		1,50	0,00	-9,99	0,00	2,02	0,00	28,22
		2,25	0,00	2,86	0,00	2,02	0,00	30,51
		3,00	0,00	9,68	0,00	2,02	0,00	25,44
F145	COMB2	0,00	0,00	-17,18	0,00	1,16	0,00	-3,61
		7,5E-01	0,00	-12,88	0,00	1,16	0,00	7,85
		1,50	0,00	-5,73	0,00	1,16	0,00	15,01
		2,25	0,00	1,42	0,00	1,16	0,00	16,44
		3,00	0,00	5,71	0,00	1,16	0,00	13,59
F145	COMB3	0,00	0,00	-22,88	0,00	1,55	0,00	-4,38
		7,5E-01	0,00	-17,43	0,00	1,55	0,00	11,00
		1,50	0,00	-7,79	0,00	1,55	0,00	20,72
		2,25	0,00	1,86	0,00	1,55	0,00	22,68
		3,00	0,00	7,30	0,00	1,55	0,00	18,98
F145	COMB4	0,00	0,00	-21,98	0,00	1,47	0,00	-2,95
		7,5E-01	0,00	-16,54	0,00	1,47	0,00	11,75
		1,50	0,00	-6,89	0,00	1,47	0,00	20,80
		2,25	0,00	2,76	0,00	1,47	0,00	22,08
		3,00	0,00	8,20	0,00	1,47	0,00	17,71
F146	COMB1	0,00	0,00	-30,89	0,00	1,28	0,00	-19,63
		7,5E-01	0,00	-22,32	0,00	1,28	0,00	1,07
		1,50	0,00	-1,72	0,00	1,28	0,00	10,84
		2,25	0,00	18,88	0,00	1,28	0,00	3,65
		3,00	0,00	27,45	0,00	1,28	0,00	-14,47
F146	COMB2	0,00	0,00	-21,76	0,00	8,405E-01	0,00	-18,58
		7,5E-01	0,00	-16,99	0,00	8,405E-01	0,00	-3,69
		1,50	0,00	-6,50	0,00	8,405E-01	0,00	5,47
		2,25	0,00	3,98	0,00	8,405E-01	0,00	6,06
		3,00	0,00	8,75	0,00	8,405E-01	0,00	9,288E-01
F146	COMB3	0,00	0,00	-28,19	0,00	1,09	0,00	-22,78
		7,5E-01	0,00	-21,76	0,00	1,09	0,00	-3,52
		1,50	0,00	-6,92	0,00	1,09	0,00	7,76
		2,25	0,00	7,92	0,00	1,09	0,00	6,86
		3,00	0,00	14,35	0,00	1,09	0,00	-2,02
F146	COMB4	0,00	0,00	-17,55	0,00	8,535E-01	0,00	-6,72
		7,5E-01	0,00	-11,12	0,00	8,535E-01	0,00	4,56
		1,50	0,00	3,72	0,00	8,535E-01	0,00	7,86
		2,25	0,00	18,56	0,00	8,535E-01	0,00	-1,03
		3,00	0,00	25,00	0,00	8,535E-01	0,00	-17,89
F147	COMB1	0,00	0,00	-27,21	0,00	-1,86	0,00	-15,77
		7,5E-01	0,00	-18,65	0,00	-1,86	0,00	2,18
		1,50	0,00	2,764E-02	0,00	-1,86	0,00	9,57
		2,25	0,00	18,70	0,00	-1,86	0,00	2,14
		3,00	0,00	27,26	0,00	-1,86	0,00	-15,85

		3,8E-01	0,00	6,363E-01	0,00	0,00	0,00	-1,193E-01
		7,5E-01	0,00	1,27	0,00	0,00	0,00	-4,772E-01
		1,13	0,00	1,91	0,00	0,00	0,00	-1,07
		1,50	0,00	2,55	0,00	0,00	0,00	-1,91
F151	COMB2	0,00	0,00	0,00	0,00	0,00	0,00	0,00
		3,8E-01	0,00	4,772E-01	0,00	0,00	0,00	-8,947E-02
		7,5E-01	0,00	9,544E-01	0,00	0,00	0,00	-3,579E-01
		1,13	0,00	1,43	0,00	0,00	0,00	-8,053E-01
		1,50	0,00	1,91	0,00	0,00	0,00	-1,43
F151	COMB3	0,00	0,00	0,00	0,00	0,00	0,00	0,00
		3,8E-01	0,00	5,567E-01	0,00	0,00	0,00	-1,044E-01
		7,5E-01	0,00	1,11	0,00	0,00	0,00	-4,175E-01
		1,13	0,00	1,67	0,00	0,00	0,00	-9,395E-01
		1,50	0,00	2,23	0,00	0,00	0,00	-1,67
F151	COMB4	0,00	0,00	0,00	0,00	0,00	0,00	0,00
		3,8E-01	0,00	5,567E-01	0,00	0,00	0,00	-1,044E-01
		7,5E-01	0,00	1,11	0,00	0,00	0,00	-4,175E-01
		1,13	0,00	1,67	0,00	0,00	0,00	-9,395E-01
		1,50	0,00	2,23	0,00	0,00	0,00	-1,67
F152	COMB1	0,00	0,00	32,16	0,00	-1,55	0,00	-7,250E-02
		8,8E-01	0,00	44,80	0,00	-1,55	0,00	-32,55
		1,75	0,00	73,17	0,00	-1,55	0,00	-83,20
		2,63	0,00	101,53	0,00	-1,55	0,00	-160,59
		3,50	0,00	114,18	0,00	-1,55	0,00	-256,16
F152	COMB2	0,00	0,00	19,59	0,00	-1,59	0,00	-4,389E-01
		8,8E-01	0,00	26,82	0,00	-1,59	0,00	-20,17
		1,75	0,00	41,52	0,00	-1,59	0,00	-49,62
		2,63	0,00	56,22	0,00	-1,59	0,00	-92,83
		3,50	0,00	63,45	0,00	-1,59	0,00	-145,76
F152	COMB3	0,00	0,00	25,19	0,00	-1,90	0,00	-3,060E-01
		8,8E-01	0,00	34,81	0,00	-1,90	0,00	-25,72
		1,75	0,00	55,41	0,00	-1,90	0,00	-64,52
		2,63	0,00	76,01	0,00	-1,90	0,00	-122,69
		3,50	0,00	85,63	0,00	-1,90	0,00	-194,24
F152	COMB4	0,00	0,00	25,40	0,00	-5,147E-01	0,00	-3,276E-01
		8,8E-01	0,00	35,02	0,00	-5,147E-01	0,00	-25,92
		1,75	0,00	55,62	0,00	-5,147E-01	0,00	-64,91
		2,63	0,00	76,22	0,00	-5,147E-01	0,00	-123,26
		3,50	0,00	85,84	0,00	-5,147E-01	0,00	-194,99
F153	COMB1	0,00	0,00	-22,59	0,00	3,420E-01	0,00	-38,89
		7,5E-01	0,00	-13,39	0,00	3,420E-01	0,00	-24,65
		1,50	0,00	7,85	0,00	3,420E-01	0,00	-21,82
		2,25	0,00	29,09	0,00	3,420E-01	0,00	-36,42
		3,00	0,00	38,29	0,00	3,420E-01	0,00	-62,44
F153	COMB2	0,00	0,00	62,39	0,00	3,893E-01	0,00	85,93
		7,5E-01	0,00	67,63	0,00	3,893E-01	0,00	37,53
		1,50	0,00	78,60	0,00	3,893E-01	0,00	-16,95
		2,25	0,00	89,56	0,00	3,893E-01	0,00	-80,37
		3,00	0,00	94,81	0,00	3,893E-01	0,00	-149,87
F153	COMB3	0,00	0,00	60,36	0,00	4,333E-01	0,00	82,87
		7,5E-01	0,00	67,35	0,00	4,333E-01	0,00	35,50
		1,50	0,00	82,75	0,00	4,333E-01	0,00	-20,26
		2,25	0,00	98,15	0,00	4,333E-01	0,00	-88,63
		3,00	0,00	105,14	0,00	4,333E-01	0,00	-165,39
F153	COMB4	0,00	0,00	-89,95	0,00	1,822E-01	0,00	-138,52
		7,5E-01	0,00	-82,96	0,00	1,822E-01	0,00	-73,16
		1,50	0,00	-67,56	0,00	1,822E-01	0,00	-16,19
		2,25	0,00	-52,16	0,00	1,822E-01	0,00	28,18
		3,00	0,00	-45,17	0,00	1,822E-01	0,00	64,16
F154	COMB1	0,00	0,00	-188,22	0,00	7,98	0,00	-305,70
		4,5E-01	0,00	-183,38	0,00	7,98	0,00	-221,93
		9,0E-01	0,00	-174,21	0,00	7,98	0,00	-141,31
		1,35	0,00	-165,03	0,00	7,98	0,00	-65,14
		1,80	0,00	-160,19	0,00	7,98	0,00	7,87
F154	COMB2	0,00	0,00	-118,77	0,00	13,40	0,00	-189,02
		4,5E-01	0,00	-115,74	0,00	13,40	0,00	-136,18
		9,0E-01	0,00	-110,64	0,00	13,40	0,00	-85,17
		1,35	0,00	-105,55	0,00	13,40	0,00	-36,60
		1,80	0,00	-102,52	0,00	13,40	0,00	10,13
F154	COMB3	0,00	0,00	-145,17	0,00	14,80	0,00	-230,56
		4,5E-01	0,00	-141,32	0,00	14,80	0,00	-165,99
		9,0E-01	0,00	-134,44	0,00	14,80	0,00	-103,83
		1,35	0,00	-127,56	0,00	14,80	0,00	-45,00
		1,80	0,00	-123,71	0,00	14,80	0,00	11,43
F154	COMB4	0,00	0,00	-171,66	0,00	-9,217E-01	0,00	-287,63
		4,5E-01	0,00	-167,81	0,00	-9,217E-01	0,00	-211,13
		9,0E-01	0,00	-160,93	0,00	-9,217E-01	0,00	-137,05
		1,35	0,00	-154,05	0,00	-9,217E-01	0,00	-66,29

		1,80	0,00	-150,20	0,00	-9,217E-01	0,00	2,05
F155	COMB1							
		0,00	0,00	-59,16	0,00	7,680E-02	0,00	-85,08
		5,0E-01	0,00	-53,51	0,00	7,680E-02	0,00	-56,69
		1,00	0,00	-42,52	0,00	7,680E-02	0,00	-32,46
		1,50	0,00	-31,52	0,00	7,680E-02	0,00	-14,17
		2,00	0,00	-25,88	0,00	7,680E-02	0,00	-3,928E-02
F155	COMB2							
		0,00	0,00	-29,81	0,00	3,36	0,00	-40,20
		5,0E-01	0,00	-26,31	0,00	3,36	0,00	-26,07
		1,00	0,00	-20,27	0,00	3,36	0,00	-14,32
		1,50	0,00	-14,23	0,00	3,36	0,00	-5,80
		2,00	0,00	-10,73	0,00	3,36	0,00	3,351E-01
F155	COMB3							
		0,00	0,00	-41,24	0,00	3,52	0,00	-56,79
		5,0E-01	0,00	-36,77	0,00	3,52	0,00	-37,13
		1,00	0,00	-28,57	0,00	3,52	0,00	-20,64
		1,50	0,00	-20,36	0,00	3,52	0,00	-8,57
		2,00	0,00	-15,89	0,00	3,52	0,00	3,398E-01
F155	COMB4							
		0,00	0,00	-47,31	0,00	-3,34	0,00	-69,66
		5,0E-01	0,00	-42,85	0,00	-3,34	0,00	-46,97
		1,00	0,00	-34,64	0,00	-3,34	0,00	-27,44
		1,50	0,00	-26,44	0,00	-3,34	0,00	-12,33
		2,00	0,00	-21,97	0,00	-3,34	0,00	-3,814E-01
F156	COMB1							
		0,00	0,00	-19,93	0,00	1,814E-01	0,00	23,88
		7,5E-01	0,00	-13,10	0,00	1,814E-01	0,00	36,65
		1,50	0,00	-2,540E-01	0,00	1,814E-01	0,00	42,03
		2,25	0,00	12,59	0,00	1,814E-01	0,00	37,03
		3,00	0,00	19,42	0,00	1,814E-01	0,00	24,65
F156	COMB2							
		0,00	0,00	-11,97	0,00	1,637E-01	0,00	12,00
		7,5E-01	0,00	-7,67	0,00	1,637E-01	0,00	19,55
		1,50	0,00	-5,198E-01	0,00	1,637E-01	0,00	22,80
		2,25	0,00	6,63	0,00	1,637E-01	0,00	20,33
		3,00	0,00	10,93	0,00	1,637E-01	0,00	13,56
F156	COMB3							
		0,00	0,00	-15,66	0,00	1,877E-01	0,00	17,09
		7,5E-01	0,00	-10,22	0,00	1,877E-01	0,00	27,05
		1,50	0,00	-5,679E-01	0,00	1,877E-01	0,00	31,36
		2,25	0,00	9,08	0,00	1,877E-01	0,00	27,90
		3,00	0,00	14,52	0,00	1,877E-01	0,00	18,79
F156	COMB4							
		0,00	0,00	-14,97	0,00	1,297E-01	0,00	17,19
		7,5E-01	0,00	-9,52	0,00	1,297E-01	0,00	26,64
		1,50	0,00	1,232E-01	0,00	1,297E-01	0,00	30,43
		2,25	0,00	9,77	0,00	1,297E-01	0,00	26,46
		3,00	0,00	15,21	0,00	1,297E-01	0,00	16,83
F157	COMB1							
		0,00	0,00	-31,68	0,00	1,888E-01	0,00	-21,30
		7,5E-01	0,00	-23,12	0,00	1,888E-01	0,00	1,224E-03
		1,50	0,00	-2,51	0,00	1,888E-01	0,00	10,36
		2,25	0,00	18,09	0,00	1,888E-01	0,00	3,77
		3,00	0,00	26,65	0,00	1,888E-01	0,00	-13,76
F157	COMB2							
		0,00	0,00	-22,23	0,00	1,869E-01	0,00	-19,49
		7,5E-01	0,00	-17,46	0,00	1,869E-01	0,00	-4,25
		1,50	0,00	-6,97	0,00	1,869E-01	0,00	5,27
		2,25	0,00	3,52	0,00	1,869E-01	0,00	6,21
		3,00	0,00	8,28	0,00	1,869E-01	0,00	1,42
F157	COMB3							
		0,00	0,00	-28,81	0,00	2,127E-01	0,00	-24,01
		7,5E-01	0,00	-22,38	0,00	2,127E-01	0,00	-4,29
		1,50	0,00	-7,54	0,00	2,127E-01	0,00	7,46
		2,25	0,00	7,30	0,00	2,127E-01	0,00	7,02
		3,00	0,00	13,73	0,00	2,127E-01	0,00	-1,39
F157	COMB4							
		0,00	0,00	-18,13	0,00	1,177E-01	0,00	-7,98
		7,5E-01	0,00	-11,70	0,00	1,177E-01	0,00	3,74
		1,50	0,00	3,14	0,00	1,177E-01	0,00	7,47
		2,25	0,00	17,98	0,00	1,177E-01	0,00	-9,723E-01
		3,00	0,00	24,41	0,00	1,177E-01	0,00	-17,40
F158	COMB1							
		0,00	0,00	-28,61	0,00	2,207E-01	0,00	-17,74
		7,5E-01	0,00	-20,04	0,00	2,207E-01	0,00	1,25
		1,50	0,00	-1,37	0,00	2,207E-01	0,00	9,70
		2,25	0,00	17,30	0,00	2,207E-01	0,00	3,31
		3,00	0,00	25,87	0,00	2,207E-01	0,00	-13,63
F158	COMB2							
		0,00	0,00	-20,48	0,00	2,075E-01	0,00	-16,85
		7,5E-01	0,00	-15,71	0,00	2,075E-01	0,00	-2,92
		1,50	0,00	-6,14	0,00	2,075E-01	0,00	5,48
		2,25	0,00	3,43	0,00	2,075E-01	0,00	6,30
		3,00	0,00	8,19	0,00	2,075E-01	0,00	1,58
F158	COMB3							
		0,00	0,00	-26,50	0,00	2,372E-01	0,00	-20,78
		7,5E-01	0,00	-20,06	0,00	2,372E-01	0,00	-2,80
		1,50	0,00	-6,57	0,00	2,372E-01	0,00	7,48
		2,25	0,00	6,92	0,00	2,372E-01	0,00	7,06
		3,00	0,00	13,35	0,00	2,372E-01	0,00	-1,07
F158	COMB4							

	0,00	0,00	-15,75	0,00	1,489E-01	0,00	0,00
	7,5E-01	0,00	-9,32	0,00	1,489E-01	0,00	4,50
	1,50	0,00	4,18	0,00	1,489E-01	0,00	6,71
	2,25	0,00	17,67	0,00	1,489E-01	0,00	-1,77
	3,00	0,00	24,10	0,00	1,489E-01	0,00	-17,96
F159	COMB1						
	0,00	0,00	-85,67	-41,34	1,440E-01	7,938E-01	-14,43
	7,5E-01	0,00	-44,80	-41,34	1,440E-01	3,969E-01	34,88
	1,50	0,00	1,594E-01	-41,34	1,440E-01	0,00	51,66
	2,25	0,00	45,12	-41,34	1,440E-01	-3,969E-01	34,64
	3,00	0,00	85,99	-41,34	1,440E-01	-7,938E-01	-14,90
F159	COMB2						
	0,00	0,00	-62,29	-31,01	1,133E-01	5,953E-01	8,51
	7,5E-01	0,00	-32,46	-31,01	1,133E-01	2,977E-01	44,22
	1,50	0,00	-6,932E-01	-31,01	1,133E-01	0,00	56,67
	2,25	0,00	31,08	-31,01	1,133E-01	-2,977E-01	45,26
	3,00	0,00	60,90	-31,01	1,133E-01	-5,953E-01	10,59
F159	COMB3						
	0,00	0,00	-74,03	-36,17	1,316E-01	6,946E-01	7,07
	7,5E-01	0,00	-38,80	-36,17	1,316E-01	3,473E-01	49,65
	1,50	0,00	-7,145E-01	-36,17	1,316E-01	0,00	64,49
	2,25	0,00	37,37	-36,17	1,316E-01	-3,473E-01	50,72
	3,00	0,00	72,60	-36,17	1,316E-01	-6,946E-01	9,21
F159	COMB4						
	0,00	0,00	-72,32	-36,17	1,200E-01	6,946E-01	-30,42
	7,5E-01	0,00	-37,09	-36,17	1,200E-01	3,473E-01	10,88
	1,50	0,00	9,954E-01	-36,17	1,200E-01	0,00	24,44
	2,25	0,00	39,08	-36,17	1,200E-01	-3,473E-01	9,39
	3,00	0,00	74,31	-36,17	1,200E-01	-6,946E-01	-33,40
F160	COMB1						
	0,00	0,00	-13,63	0,00	6,354E-02	0,00	-4,61
	7,5E-01	0,00	-7,44	0,00	6,354E-02	0,00	3,67
	1,50	0,00	3,43	0,00	6,354E-02	0,00	5,27
	2,25	0,00	14,30	0,00	6,354E-02	0,00	-1,47
	3,00	0,00	20,49	0,00	6,354E-02	0,00	-14,90
F160	COMB2						
	0,00	0,00	-15,50	0,00	1,489E-01	0,00	-13,99
	7,5E-01	0,00	-11,68	0,00	1,489E-01	0,00	-3,62
	1,50	0,00	-5,64	0,00	1,489E-01	0,00	2,92
	2,25	0,00	3,955E-01	0,00	1,489E-01	0,00	4,85
	3,00	0,00	4,21	0,00	1,489E-01	0,00	2,94
F160	COMB3						
	0,00	0,00	-18,67	0,00	1,619E-01	0,00	-15,85
	7,5E-01	0,00	-13,78	0,00	1,619E-01	0,00	-3,42
	1,50	0,00	-5,63	0,00	1,619E-01	0,00	3,93
	2,25	0,00	2,53	0,00	1,619E-01	0,00	5,02
	3,00	0,00	7,42	0,00	1,619E-01	0,00	1,03
F160	COMB4						
	0,00	0,00	-1,42	0,00	-5,064E-02	0,00	10,16
	7,5E-01	0,00	3,47	0,00	-5,064E-02	0,00	9,65
	1,50	0,00	11,63	0,00	-5,064E-02	0,00	4,06
	2,25	0,00	19,78	0,00	-5,064E-02	0,00	-7,79
	3,00	0,00	24,67	0,00	-5,064E-02	0,00	-24,72
F161	COMB1						
	0,00	0,00	-13,82	0,00	-4,163E-02	0,00	-6,48
	7,5E-01	0,00	-8,90	0,00	-4,163E-02	0,00	2,41
	1,50	0,00	7,003E-01	0,00	-4,163E-02	0,00	5,59
	2,25	0,00	10,30	0,00	-4,163E-02	0,00	1,36
	3,00	0,00	15,22	0,00	-4,163E-02	0,00	-8,58
F161	COMB2						
	0,00	0,00	-8,03	0,00	-8,759E-03	0,00	-9,435E-01
	7,5E-01	0,00	-5,17	0,00	-8,759E-03	0,00	4,19
	1,50	0,00	-8,506E-02	0,00	-8,759E-03	0,00	6,20
	2,25	0,00	5,00	0,00	-8,759E-03	0,00	4,31
	3,00	0,00	7,86	0,00	-8,759E-03	0,00	-6,883E-01
F161	COMB3						
	0,00	0,00	-10,84	0,00	-1,285E-02	0,00	-2,34
	7,5E-01	0,00	-7,07	0,00	-1,285E-02	0,00	4,64
	1,50	0,00	-2,797E-02	0,00	-1,285E-02	0,00	7,37
	2,25	0,00	7,02	0,00	-1,285E-02	0,00	4,68
	3,00	0,00	10,79	0,00	-1,285E-02	0,00	-2,26
F161	COMB4						
	0,00	0,00	-9,56	0,00	-5,998E-02	0,00	-6,54
	7,5E-01	0,00	-5,79	0,00	-5,998E-02	0,00	-5,168E-01
	1,50	0,00	1,25	0,00	-5,998E-02	0,00	1,25
	2,25	0,00	8,30	0,00	-5,998E-02	0,00	-2,40
	3,00	0,00	12,07	0,00	-5,998E-02	0,00	-10,30
F162	COMB1						
	0,00	0,00	0,00	0,00	0,00	0,00	0,00
	3,8E-01	0,00	6,363E-01	0,00	0,00	0,00	-1,193E-01
	7,5E-01	0,00	1,27	0,00	0,00	0,00	-4,772E-01
	1,13	0,00	1,91	0,00	0,00	0,00	-1,07
	1,50	0,00	2,55	0,00	0,00	0,00	-1,91
F162	COMB2						
	0,00	0,00	0,00	0,00	0,00	0,00	0,00
	3,8E-01	0,00	4,772E-01	0,00	0,00	0,00	-8,947E-02
	7,5E-01	0,00	9,544E-01	0,00	0,00	0,00	-3,579E-01
	1,13	0,00	1,43	0,00	0,00	0,00	-8,053E-01
	1,50	0,00	1,91	0,00	0,00	0,00	-1,43
F162	COMB3						
	0,00	0,00	0,00	0,00	0,00	0,00	0,00
	3,8E-01	0,00	5,567E-01	0,00	0,00	0,00	-1,044E-01

		7,5E-01	0,00	1,11	0,00	0,00	0,00	-4,175E-01
		1,13	0,00	1,67	0,00	0,00	0,00	-9,395E-01
		1,50	0,00	2,23	0,00	0,00	0,00	-1,67
F162	COMB4	0,00	0,00	0,00	0,00	0,00	0,00	0,00
		3,8E-01	0,00	5,567E-01	0,00	0,00	0,00	-1,044E-01
		7,5E-01	0,00	1,11	0,00	0,00	0,00	-4,175E-01
		1,13	0,00	1,67	0,00	0,00	0,00	-9,395E-01
		1,50	0,00	2,23	0,00	0,00	0,00	-1,67
F163	COMB1	0,00	0,00	32,04	0,00	5,784E-01	0,00	-4,428E-02
		8,8E-01	0,00	44,69	0,00	5,784E-01	0,00	-32,42
		1,75	0,00	73,05	0,00	5,784E-01	0,00	-82,97
		2,63	0,00	101,42	0,00	5,784E-01	0,00	-160,26
		3,50	0,00	114,06	0,00	5,784E-01	0,00	-255,73
F163	COMB2	0,00	0,00	19,38	0,00	-4,314E-01	0,00	-3,865E-01
		8,8E-01	0,00	26,61	0,00	-4,314E-01	0,00	-19,94
		1,75	0,00	41,31	0,00	-4,314E-01	0,00	-49,20
		2,63	0,00	56,01	0,00	-4,314E-01	0,00	-92,23
		3,50	0,00	63,24	0,00	-4,314E-01	0,00	-144,97
F163	COMB3	0,00	0,00	24,96	0,00	-3,058E-01	0,00	-2,485E-01
		8,8E-01	0,00	34,58	0,00	-3,058E-01	0,00	-25,46
		1,75	0,00	55,18	0,00	-3,058E-01	0,00	-64,06
		2,63	0,00	75,78	0,00	-3,058E-01	0,00	-122,03
		3,50	0,00	85,40	0,00	-3,058E-01	0,00	-193,38
F163	COMB4	0,00	0,00	25,43	0,00	1,01	0,00	-3,356E-01
		8,8E-01	0,00	35,05	0,00	1,01	0,00	-25,96
		1,75	0,00	55,65	0,00	1,01	0,00	-64,97
		2,63	0,00	76,25	0,00	1,01	0,00	-123,34
		3,50	0,00	85,87	0,00	1,01	0,00	-195,10
F164	COMB1	0,00	0,00	-25,15	0,00	2,464E-02	0,00	-42,61
		7,5E-01	0,00	-15,95	0,00	2,464E-02	0,00	-26,44
		1,50	0,00	5,29	0,00	2,464E-02	0,00	-21,69
		2,25	0,00	26,53	0,00	2,464E-02	0,00	-34,38
		3,00	0,00	35,73	0,00	2,464E-02	0,00	-58,48
F164	COMB2	0,00	0,00	59,96	0,00	-1,485E-01	0,00	82,37
		7,5E-01	0,00	65,21	0,00	-1,485E-01	0,00	35,79
		1,50	0,00	76,17	0,00	-1,485E-01	0,00	-16,87
		2,25	0,00	87,14	0,00	-1,485E-01	0,00	-78,47
		3,00	0,00	92,38	0,00	-1,485E-01	0,00	-146,15
F164	COMB3	0,00	0,00	57,59	0,00	-1,490E-01	0,00	78,81
		7,5E-01	0,00	64,58	0,00	-1,490E-01	0,00	33,52
		1,50	0,00	79,98	0,00	-1,490E-01	0,00	-20,17
		2,25	0,00	95,38	0,00	-1,490E-01	0,00	-86,45
		3,00	0,00	102,37	0,00	-1,490E-01	0,00	-161,13
F164	COMB4	0,00	0,00	-91,65	0,00	1,773E-01	0,00	-140,96
		7,5E-01	0,00	-84,66	0,00	1,773E-01	0,00	-74,32
		1,50	0,00	-69,27	0,00	1,773E-01	0,00	-16,07
		2,25	0,00	-53,87	0,00	1,773E-01	0,00	29,58
		3,00	0,00	-46,88	0,00	1,773E-01	0,00	66,84
F165	COMB1	0,00	0,00	-188,73	0,00	-7,42	0,00	-306,82
		4,5E-01	0,00	-183,89	0,00	-7,42	0,00	-222,82
		9,0E-01	0,00	-174,71	0,00	-7,42	0,00	-141,97
		1,35	0,00	-165,54	0,00	-7,42	0,00	-65,58
		1,80	0,00	-160,70	0,00	-7,42	0,00	7,66
F165	COMB2	0,00	0,00	-119,85	0,00	-7,94	0,00	-191,12
		4,5E-01	0,00	-116,81	0,00	-7,94	0,00	-137,79
		9,0E-01	0,00	-111,72	0,00	-7,94	0,00	-86,29
		1,35	0,00	-106,63	0,00	-7,94	0,00	-37,24
		1,80	0,00	-103,59	0,00	-7,94	0,00	9,98
F165	COMB3	0,00	0,00	-146,34	0,00	-9,02	0,00	-232,85
		4,5E-01	0,00	-142,49	0,00	-9,02	0,00	-167,75
		9,0E-01	0,00	-135,61	0,00	-9,02	0,00	-105,07
		1,35	0,00	-128,73	0,00	-9,02	0,00	-45,70
		1,80	0,00	-124,88	0,00	-9,02	0,00	11,24
F165	COMB4	0,00	0,00	-171,39	0,00	-3,87	0,00	-287,32
		4,5E-01	0,00	-167,54	0,00	-3,87	0,00	-210,95
		9,0E-01	0,00	-160,66	0,00	-3,87	0,00	-136,99
		1,35	0,00	-153,78	0,00	-3,87	0,00	-66,36
		1,80	0,00	-149,92	0,00	-3,87	0,00	1,86
F166	COMB1	0,00	0,00	-62,17	0,00	-9,307E-01	0,00	-91,05
		5,0E-01	0,00	-56,53	0,00	-9,307E-01	0,00	-61,15
		1,00	0,00	-45,53	0,00	-9,307E-01	0,00	-35,41
		1,50	0,00	-34,54	0,00	-9,307E-01	0,00	-15,62
		2,00	0,00	-28,89	0,00	-9,307E-01	0,00	1,749E-02
F166	COMB2	0,00	0,00	-31,93	0,00	-6,362E-01	0,00	-44,43
		5,0E-01	0,00	-28,43	0,00	-6,362E-01	0,00	-29,23
		1,00	0,00	-22,39	0,00	-6,362E-01	0,00	-16,42
		1,50	0,00	-16,35	0,00	-6,362E-01	0,00	-6,85

		2,00	0,00	-12,83	0,00	0,00E-01	0,00	0,00E-01
F166	COMB3	0,00	0,00	-43,73	0,00	-7,335E-01	0,00	-61,75
		5,0E-01	0,00	-39,26	0,00	-7,335E-01	0,00	-40,85
		1,00	0,00	-31,06	0,00	-7,335E-01	0,00	-23,12
		1,50	0,00	-22,85	0,00	-7,335E-01	0,00	-9,79
		2,00	0,00	-18,38	0,00	-7,335E-01	0,00	3,582E-01
F166	COMB4	0,00	0,00	-50,09	0,00	-9,456E-01	0,00	-75,15
		5,0E-01	0,00	-45,63	0,00	-9,456E-01	0,00	-51,06
		1,00	0,00	-37,42	0,00	-9,456E-01	0,00	-30,14
		1,50	0,00	-29,22	0,00	-9,456E-01	0,00	-13,64
		2,00	0,00	-24,75	0,00	-9,456E-01	0,00	-3,005E-01
F167	COMB1	0,00	0,00	-10,08	0,00	-1,68	0,00	25,22
		7,5E-01	0,00	-3,25	0,00	-1,68	0,00	30,60
		1,50	0,00	9,60	0,00	-1,68	0,00	28,59
		2,25	0,00	22,44	0,00	-1,68	0,00	16,20
		3,00	0,00	29,27	0,00	-1,68	0,00	-3,57
F167	COMB2	0,00	0,00	-6,54	0,00	-8,814E-01	0,00	13,13
		7,5E-01	0,00	-2,25	0,00	-8,814E-01	0,00	16,61
		1,50	0,00	4,90	0,00	-8,814E-01	0,00	15,79
		2,25	0,00	12,06	0,00	-8,814E-01	0,00	9,25
		3,00	0,00	16,35	0,00	-8,814E-01	0,00	-1,58
F167	COMB3	0,00	0,00	-8,21	0,00	-1,23	0,00	18,48
		7,5E-01	0,00	-2,77	0,00	-1,23	0,00	22,86
		1,50	0,00	6,88	0,00	-1,23	0,00	21,58
		2,25	0,00	16,53	0,00	-1,23	0,00	12,54
		3,00	0,00	21,97	0,00	-1,23	0,00	-2,16
F167	COMB4	0,00	0,00	-7,99	0,00	-1,20	0,00	17,84
		7,5E-01	0,00	-2,54	0,00	-1,20	0,00	22,05
		1,50	0,00	7,11	0,00	-1,20	0,00	20,60
		2,25	0,00	16,75	0,00	-1,20	0,00	11,39
		3,00	0,00	22,20	0,00	-1,20	0,00	-3,48
F168	COMB1	0,00	0,00	-32,55	0,00	-8,987E-01	0,00	-22,10
		7,5E-01	0,00	-23,99	0,00	-8,987E-01	0,00	-1,438E-01
		1,50	0,00	-3,38	0,00	-8,987E-01	0,00	10,87
		2,25	0,00	17,22	0,00	-8,987E-01	0,00	4,93
		3,00	0,00	25,78	0,00	-8,987E-01	0,00	-11,95
F168	COMB2	0,00	0,00	-23,02	0,00	-4,801E-01	0,00	-20,36
		7,5E-01	0,00	-18,26	0,00	-4,801E-01	0,00	-4,52
		1,50	0,00	-7,77	0,00	-4,801E-01	0,00	5,60
		2,25	0,00	2,72	0,00	-4,801E-01	0,00	7,13
		3,00	0,00	7,49	0,00	-4,801E-01	0,00	2,95
F168	COMB3	0,00	0,00	-29,78	0,00	-6,755E-01	0,00	-25,03
		7,5E-01	0,00	-23,35	0,00	-6,755E-01	0,00	-4,58
		1,50	0,00	-8,51	0,00	-6,755E-01	0,00	7,90
		2,25	0,00	6,33	0,00	-6,755E-01	0,00	8,19
		3,00	0,00	12,76	0,00	-6,755E-01	0,00	5,022E-01
F168	COMB4	0,00	0,00	-18,50	0,00	-6,060E-01	0,00	-8,22
		7,5E-01	0,00	-12,07	0,00	-6,060E-01	0,00	3,77
		1,50	0,00	2,77	0,00	-6,060E-01	0,00	7,78
		2,25	0,00	17,62	0,00	-6,060E-01	0,00	-3,939E-01
		3,00	0,00	24,05	0,00	-6,060E-01	0,00	-16,54
F169	COMB1	0,00	0,00	-29,91	0,00	2,27	0,00	-19,85
		7,5E-01	0,00	-21,35	0,00	2,27	0,00	1,282E-01
		1,50	0,00	-2,68	0,00	2,27	0,00	9,55
		2,25	0,00	16,00	0,00	2,27	0,00	4,14
		3,00	0,00	24,56	0,00	2,27	0,00	-11,82
F169	COMB2	0,00	0,00	-21,21	0,00	2,84	0,00	-18,32
		7,5E-01	0,00	-16,45	0,00	2,84	0,00	-3,84
		1,50	0,00	-6,88	0,00	2,84	0,00	5,10
		2,25	0,00	2,69	0,00	2,84	0,00	6,48
		3,00	0,00	7,46	0,00	2,84	0,00	2,31
F169	COMB3	0,00	0,00	-27,51	0,00	3,19	0,00	-22,71
		7,5E-01	0,00	-21,08	0,00	3,19	0,00	-3,97
		1,50	0,00	-7,59	0,00	3,19	0,00	7,07
		2,25	0,00	5,91	0,00	3,19	0,00	7,41
		3,00	0,00	12,34	0,00	3,19	0,00	4,353E-02
F169	COMB4	0,00	0,00	-16,61	0,00	7,673E-01	0,00	-6,55
		7,5E-01	0,00	-10,18	0,00	7,673E-01	0,00	4,02
		1,50	0,00	3,31	0,00	7,673E-01	0,00	6,89
		2,25	0,00	16,80	0,00	7,673E-01	0,00	-9,409E-01
		3,00	0,00	23,23	0,00	7,673E-01	0,00	-16,48
F170	COMB1	0,00	0,00	-74,71	-41,34	7,81	7,938E-01	-7,48
		7,5E-01	0,00	-33,84	-41,34	7,81	3,969E-01	33,60
		1,50	0,00	11,12	-41,34	7,81	0,00	42,16
		2,25	0,00	56,08	-41,34	7,81	-3,969E-01	16,91
		3,00	0,00	96,95	-41,34	7,81	-7,938E-01	-40,85
F170	COMB2							

	7,5E-01	0,00	-12,87	-31,01	10,09	2,977E-01	39,54
	1,50	0,00	18,90	-31,01	10,09	0,00	37,30
	2,25	0,00	50,67	-31,01	10,09	-2,977E-01	11,19
	3,00	0,00	80,50	-31,01	10,09	-5,953E-01	-38,18
F170	COMB3						
	0,00	0,00	-52,27	-36,17	11,37	6,946E-01	18,23
	7,5E-01	0,00	-17,04	-36,17	11,37	3,473E-01	44,49
	1,50	0,00	21,05	-36,17	11,37	0,00	43,01
	2,25	0,00	59,13	-36,17	11,37	-3,473E-01	12,92
	3,00	0,00	94,37	-36,17	11,37	-6,946E-01	-44,91
F170	COMB4						
	0,00	0,00	-75,61	-36,17	1,98	6,946E-01	-29,53
	7,5E-01	0,00	-40,38	-36,17	1,98	3,473E-01	14,23
	1,50	0,00	-2,29	-36,17	1,98	0,00	30,26
	2,25	0,00	35,80	-36,17	1,98	-3,473E-01	17,66
	3,00	0,00	71,03	-36,17	1,98	-6,946E-01	-22,66
F171	COMB1						
	0,00	0,00	-15,25	0,00	1,80	0,00	-8,09
	7,5E-01	0,00	-9,06	0,00	1,80	0,00	1,40
	1,50	0,00	1,81	0,00	1,80	0,00	4,22
	2,25	0,00	12,68	0,00	1,80	0,00	-1,32
	3,00	0,00	18,88	0,00	1,80	0,00	-13,53
F171	COMB2						
	0,00	0,00	-18,04	0,00	3,50	0,00	-18,22
	7,5E-01	0,00	-14,23	0,00	3,50	0,00	-5,94
	1,50	0,00	-8,19	0,00	3,50	0,00	2,51
	2,25	0,00	-2,15	0,00	3,50	0,00	6,34
	3,00	0,00	1,67	0,00	3,50	0,00	6,34
F171	COMB3						
	0,00	0,00	-21,68	0,00	3,95	0,00	-20,99
	7,5E-01	0,00	-16,80	0,00	3,95	0,00	-6,29
	1,50	0,00	-8,64	0,00	3,95	0,00	3,31
	2,25	0,00	-4,848E-01	0,00	3,95	0,00	6,67
	3,00	0,00	4,40	0,00	3,95	0,00	4,94
F171	COMB4						
	0,00	0,00	-5,891E-01	0,00	-1,18	0,00	10,43
	7,5E-01	0,00	4,30	0,00	-1,18	0,00	9,30
	1,50	0,00	12,45	0,00	-1,18	0,00	3,09
	2,25	0,00	20,61	0,00	-1,18	0,00	-9,38
	3,00	0,00	25,50	0,00	-1,18	0,00	-26,93
F172	COMB1						
	0,00	0,00	-13,67	0,00	-2,414E-02	0,00	-7,65
	7,5E-01	0,00	-8,76	0,00	-2,414E-02	0,00	1,14
	1,50	0,00	8,451E-01	0,00	-2,414E-02	0,00	4,20
	2,25	0,00	10,45	0,00	-2,414E-02	0,00	-1,318E-01
	3,00	0,00	15,36	0,00	-2,414E-02	0,00	-10,19
F172	COMB2						
	0,00	0,00	-4,99	0,00	3,392E-01	0,00	-5,205E-02
	7,5E-01	0,00	-2,13	0,00	3,392E-01	0,00	2,79
	1,50	0,00	2,96	0,00	3,392E-01	0,00	2,53
	2,25	0,00	8,04	0,00	3,392E-01	0,00	-1,64
	3,00	0,00	10,91	0,00	3,392E-01	0,00	-8,93
F172	COMB3						
	0,00	0,00	-7,60	0,00	3,454E-01	0,00	-1,52
	7,5E-01	0,00	-3,82	0,00	3,454E-01	0,00	3,02
	1,50	0,00	3,22	0,00	3,454E-01	0,00	3,31
	2,25	0,00	10,26	0,00	3,454E-01	0,00	-1,81
	3,00	0,00	14,04	0,00	3,454E-01	0,00	-11,19
F172	COMB4						
	0,00	0,00	-12,68	0,00	-3,605E-01	0,00	-9,35
	7,5E-01	0,00	-8,91	0,00	-3,605E-01	0,00	-9,913E-01
	1,50	0,00	-1,87	0,00	-3,605E-01	0,00	3,12
	2,25	0,00	5,18	0,00	-3,605E-01	0,00	1,81
	3,00	0,00	8,95	0,00	-3,605E-01	0,00	-3,75
F173	COMB1						
	0,00	0,00	0,00	0,00	0,00	0,00	0,00
	3,8E-01	0,00	6,363E-01	0,00	0,00	0,00	-1,193E-01
	7,5E-01	0,00	1,27	0,00	0,00	0,00	-4,772E-01
	1,13	0,00	1,91	0,00	0,00	0,00	-1,07
	1,50	0,00	2,55	0,00	0,00	0,00	-1,91
F173	COMB2						
	0,00	0,00	0,00	0,00	0,00	0,00	0,00
	3,8E-01	0,00	4,772E-01	0,00	0,00	0,00	-8,947E-02
	7,5E-01	0,00	9,544E-01	0,00	0,00	0,00	-3,579E-01
	1,13	0,00	1,43	0,00	0,00	0,00	-8,053E-01
	1,50	0,00	1,91	0,00	0,00	0,00	-1,43
F173	COMB3						
	0,00	0,00	0,00	0,00	0,00	0,00	0,00
	3,8E-01	0,00	5,567E-01	0,00	0,00	0,00	-1,044E-01
	7,5E-01	0,00	1,11	0,00	0,00	0,00	-4,175E-01
	1,13	0,00	1,67	0,00	0,00	0,00	-9,395E-01
	1,50	0,00	2,23	0,00	0,00	0,00	-1,67
F173	COMB4						
	0,00	0,00	0,00	0,00	0,00	0,00	0,00
	3,8E-01	0,00	5,567E-01	0,00	0,00	0,00	-1,044E-01
	7,5E-01	0,00	1,11	0,00	0,00	0,00	-4,175E-01
	1,13	0,00	1,67	0,00	0,00	0,00	-9,395E-01
	1,50	0,00	2,23	0,00	0,00	0,00	-1,67
F174	COMB1						
	0,00	0,00	34,36	0,00	1,66	0,00	-3,59
	8,8E-01	0,00	42,91	0,00	1,66	0,00	-36,80

		1,75	0,00	59,32	0,00	1,66	0,00	-81,05
		2,63	0,00	75,73	0,00	1,66	0,00	-140,61
F174	COMB2	3,50	0,00	84,28	0,00	1,66	0,00	-211,22
		0,00	0,00	20,17	0,00	1,464E-01	0,00	-2,31
		8,8E-01	0,00	25,45	0,00	1,464E-01	0,00	-21,99
		1,75	0,00	34,47	0,00	1,464E-01	0,00	-47,98
		2,63	0,00	43,49	0,00	1,464E-01	0,00	-82,31
F174	COMB3	3,50	0,00	48,78	0,00	1,464E-01	0,00	-122,97
		0,00	0,00	26,43	0,00	4,919E-01	0,00	-2,90
		8,8E-01	0,00	33,19	0,00	4,919E-01	0,00	-28,57
		1,75	0,00	45,43	0,00	4,919E-01	0,00	-62,63
		2,63	0,00	57,68	0,00	4,919E-01	0,00	-108,08
F174	COMB4	3,50	0,00	64,44	0,00	4,919E-01	0,00	-161,92
		0,00	0,00	26,65	0,00	1,81	0,00	-2,88
		8,8E-01	0,00	33,41	0,00	1,81	0,00	-28,73
		1,75	0,00	45,66	0,00	1,81	0,00	-62,99
		2,63	0,00	57,91	0,00	1,81	0,00	-108,64
		3,50	0,00	64,67	0,00	1,81	0,00	-162,68
F175	COMB1							
		0,00	0,00	-34,63	0,00	1,853E-01	0,00	-44,61
		7,5E-01	0,00	-25,43	0,00	1,853E-01	0,00	-21,33
		1,50	0,00	-4,20	0,00	1,853E-01	0,00	-9,47
		2,25	0,00	17,04	0,00	1,853E-01	0,00	-15,04
F175	COMB2	3,00	0,00	26,24	0,00	1,853E-01	0,00	-32,03
		0,00	0,00	46,34	0,00	-1,693E-01	0,00	74,76
		7,5E-01	0,00	51,59	0,00	-1,693E-01	0,00	38,39
		1,50	0,00	62,55	0,00	-1,693E-01	0,00	-4,06
		2,25	0,00	73,52	0,00	-1,693E-01	0,00	-55,44
F175	COMB3	3,00	0,00	78,76	0,00	-1,693E-01	0,00	-112,90
		0,00	0,00	42,66	0,00	-1,079E-01	0,00	71,32
		7,5E-01	0,00	49,65	0,00	-1,079E-01	0,00	37,23
		1,50	0,00	65,05	0,00	-1,079E-01	0,00	-5,26
		2,25	0,00	80,45	0,00	-1,079E-01	0,00	-60,35
F175	COMB4	3,00	0,00	87,44	0,00	-1,079E-01	0,00	-123,83
		0,00	0,00	-93,96	0,00	2,634E-01	0,00	-139,12
		7,5E-01	0,00	-86,97	0,00	2,634E-01	0,00	-70,75
		1,50	0,00	-71,57	0,00	2,634E-01	0,00	-10,77
		2,25	0,00	-56,17	0,00	2,634E-01	0,00	36,61
		3,00	0,00	-49,18	0,00	2,634E-01	0,00	75,59
F176	COMB1							
		0,00	0,00	-141,76	0,00	-17,79	0,00	-129,38
		4,5E-01	0,00	-136,92	0,00	-17,79	0,00	-66,51
		9,0E-01	0,00	-127,75	0,00	-17,79	0,00	-6,80
		1,35	0,00	-116,41	0,00	-17,79	0,00	48,14
F176	COMB2	1,80	0,00	-105,55	0,00	-17,79	0,00	98,02
		0,00	0,00	-61,73	0,00	-19,19	0,00	37,27
		4,5E-01	0,00	-58,70	0,00	-19,19	0,00	64,45
		9,0E-01	0,00	-53,61	0,00	-19,19	0,00	89,80
		1,35	0,00	-47,49	0,00	-19,19	0,00	112,54
F176	COMB3	1,80	0,00	-41,59	0,00	-19,19	0,00	132,56
		0,00	0,00	-83,59	0,00	-21,64	0,00	22,45
		4,5E-01	0,00	-79,74	0,00	-21,64	0,00	59,32
		9,0E-01	0,00	-72,86	0,00	-21,64	0,00	93,77
		1,35	0,00	-64,47	0,00	-21,64	0,00	124,67
F176	COMB4	1,80	0,00	-56,41	0,00	-21,64	0,00	151,82
		0,00	0,00	-144,47	0,00	-9,72	0,00	-232,00
		4,5E-01	0,00	-140,62	0,00	-9,72	0,00	-167,74
		9,0E-01	0,00	-133,74	0,00	-9,72	0,00	-105,90
		1,35	0,00	-125,35	0,00	-9,72	0,00	-47,60
		1,80	0,00	-117,29	0,00	-9,72	0,00	6,95
F177	COMB1							
		0,00	0,00	-8,60	0,00	23,06	0,00	105,83
		4,5E-01	0,00	1,18	0,00	23,06	0,00	107,47
		9,0E-01	0,00	9,27	0,00	23,06	0,00	105,04
		1,35	0,00	15,19	0,00	23,06	0,00	99,46
F177	COMB2	1,80	0,00	18,95	0,00	23,06	0,00	91,70
		0,00	0,00	38,90	0,00	18,99	0,00	142,65
		4,5E-01	0,00	44,28	0,00	18,99	0,00	123,92
		9,0E-01	0,00	48,86	0,00	18,99	0,00	102,93
		1,35	0,00	52,41	0,00	18,99	0,00	80,10
F177	COMB3	1,80	0,00	54,93	0,00	18,99	0,00	55,91
		0,00	0,00	37,95	0,00	23,27	0,00	163,20
		4,5E-01	0,00	45,25	0,00	23,27	0,00	144,46
		9,0E-01	0,00	51,37	0,00	23,27	0,00	122,66
		1,35	0,00	55,98	0,00	23,27	0,00	98,45
F177	COMB4	1,80	0,00	59,08	0,00	23,27	0,00	72,51
		0,00	0,00	-46,26	0,00	12,94	0,00	8,93
		4,5E-01	0,00	-38,96	0,00	12,94	0,00	28,09
		9,0E-01	0,00	-32,84	0,00	12,94	0,00	44,19
		1,35	0,00	-28,23	0,00	12,94	0,00	57,87
		1,80	0,00	-25,13	0,00	12,94	0,00	69,82

F178	COMB1	0,00	0,00	52,78	0,00	-6,111E-01	0,00	92,25
		9,0E-01	0,00	62,46	0,00	-6,111E-01	0,00	41,04
		1,80	0,00	80,33	0,00	-6,111E-01	0,00	-22,73
		2,70	0,00	98,19	0,00	-6,111E-01	0,00	-103,54
		3,60	0,00	107,87	0,00	-6,111E-01	0,00	-196,92
F178	COMB2	0,00	0,00	74,01	0,00	1,93	0,00	56,25
		9,0E-01	0,00	80,08	0,00	1,93	0,00	-12,79
		1,80	0,00	90,04	0,00	1,93	0,00	-89,11
		2,70	0,00	99,99	0,00	1,93	0,00	-174,85
		3,60	0,00	106,06	0,00	1,93	0,00	-267,88
F178	COMB3	0,00	0,00	85,34	0,00	1,33	0,00	72,90
		9,0E-01	0,00	93,05	0,00	1,33	0,00	-6,92
		1,80	0,00	106,47	0,00	1,33	0,00	-96,36
		2,70	0,00	119,89	0,00	1,33	0,00	-198,56
		3,60	0,00	127,60	0,00	1,33	0,00	-310,38
F178	COMB4	0,00	0,00	-2,43	0,00	-3,619E-01	0,00	70,39
		9,0E-01	0,00	5,27	0,00	-3,619E-01	0,00	69,57
		1,80	0,00	18,70	0,00	-3,619E-01	0,00	59,12
		2,70	0,00	32,12	0,00	-3,619E-01	0,00	35,91
		3,60	0,00	39,82	0,00	-3,619E-01	0,00	3,09
F179	COMB1	0,00	0,00	-74,64	0,00	-1,43	0,00	-124,27
		5,0E-01	0,00	-69,00	0,00	-1,43	0,00	-88,14
		1,00	0,00	-58,00	0,00	-1,43	0,00	-56,17
		1,50	0,00	-44,99	0,00	-1,43	0,00	-30,53
		2,00	0,00	-36,67	0,00	-1,43	0,00	-10,34
F179	COMB2	0,00	0,00	-45,64	0,00	-1,10	0,00	-77,92
		5,0E-01	0,00	-42,14	0,00	-1,10	0,00	-55,87
		1,00	0,00	-36,10	0,00	-1,10	0,00	-36,20
		1,50	0,00	-29,11	0,00	-1,10	0,00	-19,95
		2,00	0,00	-24,34	0,00	-1,10	0,00	-6,70
F179	COMB3	0,00	0,00	-60,33	0,00	-1,23	0,00	-102,69
		5,0E-01	0,00	-55,86	0,00	-1,23	0,00	-73,49
		1,00	0,00	-47,65	0,00	-1,23	0,00	-47,45
		1,50	0,00	-38,05	0,00	-1,23	0,00	-26,11
		2,00	0,00	-31,71	0,00	-1,23	0,00	-8,82
F179	COMB4	0,00	0,00	-51,82	0,00	-1,44	0,00	-83,35
		5,0E-01	0,00	-47,36	0,00	-1,44	0,00	-58,40
		1,00	0,00	-39,15	0,00	-1,44	0,00	-36,61
		1,50	0,00	-29,54	0,00	-1,44	0,00	-19,52
		2,00	0,00	-23,21	0,00	-1,44	0,00	-6,49
F180	COMB1	0,00	0,00	-21,31	0,00	8,75	0,00	-10,36
		1,3E-01	0,00	-20,57	0,00	8,75	0,00	-7,74
		2,5E-01	0,00	-19,82	0,00	8,75	0,00	-5,22
		3,8E-01	0,00	-19,08	0,00	8,75	0,00	-2,79
		5,0E-01	0,00	-18,34	0,00	8,75	0,00	-4,490E-01
F180	COMB2	0,00	0,00	-13,43	0,00	7,83	0,00	-6,36
		1,3E-01	0,00	-12,88	0,00	7,83	0,00	-4,72
		2,5E-01	0,00	-12,32	0,00	7,83	0,00	-3,14
		3,8E-01	0,00	-11,76	0,00	7,83	0,00	-1,64
		5,0E-01	0,00	-11,20	0,00	7,83	0,00	-2,005E-01
F180	COMB3	0,00	0,00	-17,67	0,00	9,96	0,00	-8,48
		1,3E-01	0,00	-17,02	0,00	9,96	0,00	-6,31
		2,5E-01	0,00	-16,37	0,00	9,96	0,00	-4,22
		3,8E-01	0,00	-15,73	0,00	9,96	0,00	-2,21
		5,0E-01	0,00	-15,08	0,00	9,96	0,00	-2,898E-01
F180	COMB4	0,00	0,00	-14,26	0,00	2,32	0,00	-6,85
		1,3E-01	0,00	-13,61	0,00	2,32	0,00	-5,11
		2,5E-01	0,00	-12,96	0,00	2,32	0,00	-3,45
		3,8E-01	0,00	-12,31	0,00	2,32	0,00	-1,87
		5,0E-01	0,00	-11,66	0,00	2,32	0,00	-3,702E-01
F181	COMB1	0,00	0,00	-2,55	0,00	0,00	0,00	-1,91
		3,8E-01	0,00	-1,91	0,00	0,00	0,00	-1,07
		7,5E-01	0,00	-1,27	0,00	0,00	0,00	-4,772E-01
		1,13	0,00	-6,363E-01	0,00	0,00	0,00	-1,193E-01
		1,50	0,00	0,00	0,00	0,00	0,00	0,00
F181	COMB2	0,00	0,00	-1,91	0,00	0,00	0,00	-1,43
		3,8E-01	0,00	-1,43	0,00	0,00	0,00	-8,053E-01
		7,5E-01	0,00	-9,544E-01	0,00	0,00	0,00	-3,579E-01
		1,13	0,00	-4,772E-01	0,00	0,00	0,00	-8,947E-02
		1,50	0,00	0,00	0,00	0,00	0,00	0,00
F181	COMB3	0,00	0,00	-2,23	0,00	0,00	0,00	-1,67
		3,8E-01	0,00	-1,67	0,00	0,00	0,00	-9,395E-01
		7,5E-01	0,00	-1,11	0,00	0,00	0,00	-4,175E-01
		1,13	0,00	-5,567E-01	0,00	0,00	0,00	-1,044E-01
		1,50	0,00	0,00	0,00	0,00	0,00	0,00
F181	COMB4	0,00	0,00	-2,23	0,00	0,00	0,00	-1,67

	3,8E-01	0,00	-1,67	0,00	0,00	0,00	-9,395E-01
	7,5E-01	0,00	-1,11	0,00	0,00	0,00	-4,175E-01
	1,13	0,00	-5,567E-01	0,00	0,00	0,00	-1,044E-01
	1,50	0,00	0,00	0,00	0,00	0,00	0,00
F182	COMB1						
	0,00	0,00	-18,94	0,00	-3,64	0,00	-13,22
	7,5E-01	0,00	-13,39	0,00	-3,64	0,00	-7,152E-01
	1,50	0,00	-1,82	0,00	-3,64	0,00	5,36
	2,25	0,00	9,76	0,00	-3,64	0,00	2,01
	3,00	0,00	15,31	0,00	-3,64	0,00	-7,77
F182	COMB2						
	0,00	0,00	-16,22	0,00	-2,00	0,00	-15,66
	7,5E-01	0,00	-12,89	0,00	-2,00	0,00	-4,56
	1,50	0,00	-6,69	0,00	-2,00	0,00	2,96
	2,25	0,00	-4,894E-01	0,00	-2,00	0,00	5,47
	3,00	0,00	2,85	0,00	-2,00	0,00	4,40
F182	COMB3						
	0,00	0,00	-20,02	0,00	-2,68	0,00	-18,46
	7,5E-01	0,00	-15,69	0,00	-2,68	0,00	-4,80
	1,50	0,00	-7,16	0,00	-2,68	0,00	4,03
	2,25	0,00	1,38	0,00	-2,68	0,00	5,94
	3,00	0,00	5,70	0,00	-2,68	0,00	3,02
F182	COMB4						
	0,00	0,00	-8,95	0,00	-2,86	0,00	-1,97
	7,5E-01	0,00	-4,62	0,00	-2,86	0,00	3,38
	1,50	0,00	3,92	0,00	-2,86	0,00	3,91
	2,25	0,00	12,45	0,00	-2,86	0,00	-2,49
	3,00	0,00	16,78	0,00	-2,86	0,00	-13,72
F183	COMB1						
	0,00	0,00	-30,36	0,00	6,454E-01	0,00	-19,81
	7,5E-01	0,00	-21,80	0,00	6,454E-01	0,00	5,023E-01
	1,50	0,00	-1,20	0,00	6,454E-01	0,00	9,88
	2,25	0,00	19,41	0,00	6,454E-01	0,00	2,30
	3,00	0,00	27,97	0,00	6,454E-01	0,00	-16,22
F183	COMB2						
	0,00	0,00	-21,59	0,00	3,139E-01	0,00	-19,19
	7,5E-01	0,00	-16,82	0,00	3,139E-01	0,00	-4,43
	1,50	0,00	-6,33	0,00	3,139E-01	0,00	4,61
	2,25	0,00	4,15	0,00	3,139E-01	0,00	5,07
	3,00	0,00	8,92	0,00	3,139E-01	0,00	-1,924E-01
F183	COMB3						
	0,00	0,00	-28,17	0,00	3,451E-01	0,00	-23,76
	7,5E-01	0,00	-21,74	0,00	3,451E-01	0,00	-4,52
	1,50	0,00	-6,90	0,00	3,451E-01	0,00	6,74
	2,25	0,00	7,95	0,00	3,451E-01	0,00	5,82
	3,00	0,00	14,38	0,00	3,451E-01	0,00	-3,07
F183	COMB4						
	0,00	0,00	-16,03	0,00	9,129E-01	0,00	-5,02
	7,5E-01	0,00	-9,60	0,00	9,129E-01	0,00	5,12
	1,50	0,00	5,25	0,00	9,129E-01	0,00	7,28
	2,25	0,00	20,09	0,00	9,129E-01	0,00	-2,75
	3,00	0,00	26,52	0,00	9,129E-01	0,00	-20,75
F184	COMB1						
	0,00	0,00	-33,84	0,00	-5,537E-01	0,00	-23,67
	7,5E-01	0,00	-25,70	0,00	-5,537E-01	0,00	-5,916E-01
	1,50	0,00	-5,52	0,00	-5,537E-01	0,00	11,87
	2,25	0,00	14,66	0,00	-5,537E-01	0,00	7,68
	3,00	0,00	22,80	0,00	-5,537E-01	0,00	-7,12
F184	COMB2						
	0,00	0,00	-19,09	0,00	-3,321E-01	0,00	-17,06
	7,5E-01	0,00	-14,64	0,00	-3,321E-01	0,00	-4,05
	1,50	0,00	-4,47	0,00	-3,321E-01	0,00	3,47
	2,25	0,00	5,70	0,00	-3,321E-01	0,00	2,65
	3,00	0,00	10,15	0,00	-3,321E-01	0,00	-3,66
F184	COMB3						
	0,00	0,00	-26,26	0,00	-3,964E-01	0,00	-21,94
	7,5E-01	0,00	-20,20	0,00	-3,964E-01	0,00	-4,00
	1,50	0,00	-5,73	0,00	-3,964E-01	0,00	6,26
	2,25	0,00	8,74	0,00	-3,964E-01	0,00	4,60
	3,00	0,00	14,80	0,00	-3,964E-01	0,00	-4,75
F184	COMB4						
	0,00	0,00	-22,70	0,00	-5,751E-01	0,00	-13,30
	7,5E-01	0,00	-16,64	0,00	-5,751E-01	0,00	1,98
	1,50	0,00	-2,17	0,00	-5,751E-01	0,00	9,56
	2,25	0,00	12,30	0,00	-5,751E-01	0,00	5,23
	3,00	0,00	18,36	0,00	-5,751E-01	0,00	-6,79
F185	COMB1						
	0,00	0,00	-23,24	0,00	7,129E-01	0,00	-7,98
	7,5E-01	0,00	-14,67	0,00	7,129E-01	0,00	6,99
	1,50	0,00	5,60	0,00	7,129E-01	0,00	11,04
	2,25	0,00	25,88	0,00	7,129E-01	0,00	-1,42
	3,00	0,00	34,44	0,00	7,129E-01	0,00	-24,79
F185	COMB2						
	0,00	0,00	-15,33	0,00	8,851E-02	0,00	-8,82
	7,5E-01	0,00	-10,56	0,00	8,851E-02	0,00	1,24
	1,50	0,00	-2,331E-01	0,00	8,851E-02	0,00	5,60
	2,25	0,00	10,10	0,00	8,851E-02	0,00	1,59
	3,00	0,00	14,86	0,00	8,851E-02	0,00	-8,12
F185	COMB3						
	0,00	0,00	-20,75	0,00	1,850E-01	0,00	-11,48
	7,5E-01	0,00	-14,32	0,00	1,850E-01	0,00	2,20
	1,50	0,00	2,903E-01	0,00	1,850E-01	0,00	7,92

		2,25	0,00	14,90	0,00	1,850E-01	0,00	1,76
		3,00	0,00	21,33	0,00	1,850E-01	0,00	-12,35
F185	COMB4	0,00	0,00	-11,67	0,00	9,693E-01	0,00	2,28
		7,5E-01	0,00	-5,24	0,00	9,693E-01	0,00	9,15
		1,50	0,00	9,37	0,00	9,693E-01	0,00	8,06
		2,25	0,00	23,98	0,00	9,693E-01	0,00	-4,91
		3,00	0,00	30,41	0,00	9,693E-01	0,00	-25,83
F186	COMB1	0,00	0,00	-18,34	0,00	-4,490E-01	0,00	-8,75
		7,5E-01	0,00	-13,42	0,00	-4,490E-01	0,00	3,53
		1,50	0,00	-2,81	0,00	-4,490E-01	0,00	9,90
		2,25	0,00	7,80	0,00	-4,490E-01	0,00	7,75
		3,00	0,00	12,72	0,00	-4,490E-01	0,00	-3,208E-01
F186	COMB2	0,00	0,00	-11,20	0,00	-2,005E-01	0,00	-7,83
		7,5E-01	0,00	-8,34	0,00	-2,005E-01	0,00	-3,188E-01
		1,50	0,00	-2,78	0,00	-2,005E-01	0,00	3,99
		2,25	0,00	2,78	0,00	-2,005E-01	0,00	3,85
		3,00	0,00	5,64	0,00	-2,005E-01	0,00	5,157E-01
F186	COMB3	0,00	0,00	-15,08	0,00	-2,898E-01	0,00	-9,96
		7,5E-01	0,00	-11,30	0,00	-2,898E-01	0,00	1,994E-01
		1,50	0,00	-3,56	0,00	-2,898E-01	0,00	5,97
		2,25	0,00	4,19	0,00	-2,898E-01	0,00	5,53
		3,00	0,00	7,96	0,00	-2,898E-01	0,00	7,131E-01
F186	COMB4	0,00	0,00	-11,66	0,00	-3,702E-01	0,00	-2,32
		7,5E-01	0,00	-7,88	0,00	-3,702E-01	0,00	5,28
		1,50	0,00	-1,378E-01	0,00	-3,702E-01	0,00	8,48
		2,25	0,00	7,61	0,00	-3,702E-01	0,00	5,48
		3,00	0,00	11,38	0,00	-3,702E-01	0,00	-1,90
F187	COMB1	0,00	0,00	-13,87	0,00	1,842E-01	0,00	3,07
		7,5E-01	0,00	-4,67	0,00	1,842E-01	0,00	10,78
		1,50	0,00	16,57	0,00	1,842E-01	0,00	7,07
		2,25	0,00	37,81	0,00	1,842E-01	0,00	-14,07
		3,00	0,00	47,01	0,00	1,842E-01	0,00	-46,63
F187	COMB2	0,00	0,00	58,95	0,00	1,904E-01	0,00	102,59
		7,5E-01	0,00	64,20	0,00	1,904E-01	0,00	56,77
		1,50	0,00	75,16	0,00	1,904E-01	0,00	4,87
		2,25	0,00	86,13	0,00	1,904E-01	0,00	-55,97
		3,00	0,00	91,37	0,00	1,904E-01	0,00	-122,89
F187	COMB3	0,00	0,00	59,32	0,00	2,166E-01	0,00	107,98
		7,5E-01	0,00	66,31	0,00	2,166E-01	0,00	61,39
		1,50	0,00	81,71	0,00	2,166E-01	0,00	6,41
		2,25	0,00	97,10	0,00	2,166E-01	0,00	-61,17
		3,00	0,00	104,09	0,00	2,166E-01	0,00	-137,14
F187	COMB4	0,00	0,00	-79,30	0,00	1,042E-01	0,00	-102,56
		7,5E-01	0,00	-72,31	0,00	1,042E-01	0,00	-45,18
		1,50	0,00	-56,91	0,00	1,042E-01	0,00	3,81
		2,25	0,00	-41,51	0,00	1,042E-01	0,00	40,19
		3,00	0,00	-34,53	0,00	1,042E-01	0,00	68,18
F188	COMB1	0,00	0,00	-101,09	0,00	6,395E-02	0,00	-114,41
		9,0E-01	0,00	-87,84	0,00	6,395E-02	0,00	-28,09
		1,80	0,00	-58,22	0,00	6,395E-02	0,00	38,60
		2,70	0,00	-28,60	0,00	6,395E-02	0,00	76,70
		3,60	0,00	-15,35	0,00	6,395E-02	0,00	95,18
F188	COMB2	0,00	0,00	-27,20	0,00	9,726E-01	0,00	31,38
		9,0E-01	0,00	-19,64	0,00	9,726E-01	0,00	53,08
		1,80	0,00	-4,31	0,00	9,726E-01	0,00	64,31
		2,70	0,00	11,02	0,00	9,726E-01	0,00	60,84
		3,60	0,00	18,58	0,00	9,726E-01	0,00	46,90
F188	COMB3	0,00	0,00	-46,47	0,00	1,06	0,00	12,43
		9,0E-01	0,00	-36,41	0,00	1,06	0,00	50,64
		1,80	0,00	-14,91	0,00	1,06	0,00	74,40
		2,70	0,00	6,59	0,00	1,06	0,00	77,47
		3,60	0,00	16,66	0,00	1,06	0,00	66,10
F188	COMB4	0,00	0,00	-101,92	0,00	-1,06	0,00	-179,62
		9,0E-01	0,00	-91,86	0,00	-1,06	0,00	-91,51
		1,80	0,00	-70,36	0,00	-1,06	0,00	-17,84
		2,70	0,00	-48,85	0,00	-1,06	0,00	35,13
		3,60	0,00	-38,79	0,00	-1,06	0,00	73,66
F189	COMB1	0,00	0,00	33,63	0,00	4,484E-01	0,00	94,72
		9,0E-01	0,00	46,88	0,00	4,484E-01	0,00	59,79
		1,80	0,00	76,50	0,00	4,484E-01	0,00	5,23
		2,70	0,00	106,12	0,00	4,484E-01	0,00	-77,91
		3,60	0,00	119,37	0,00	4,484E-01	0,00	-180,69
F189	COMB2	0,00	0,00	43,37	0,00	-3,786E-01	0,00	46,65
		9,0E-01	0,00	50,92	0,00	-3,786E-01	0,00	4,84
		1,80	0,00	66,25	0,00	-3,786E-01	0,00	-47,43
		2,70	0,00	81,58	0,00	-3,786E-01	0,00	-114,42
		3,60	0,00	89,14	0,00	-3,786E-01	0,00	-191,86

F189	COMB3	0,00	0,00	51,49	0,00	-3,993E-01	0,00	65,80
	9,0E-01	0,00	0,00	61,55	0,00	-3,993E-01	0,00	15,84
	1,80	0,00	0,00	83,05	0,00	-3,993E-01	0,00	-48,56
	2,70	0,00	0,00	104,55	0,00	-3,993E-01	0,00	-133,65
	3,60	0,00	0,00	114,62	0,00	-3,993E-01	0,00	-233,19
F189	COMB4	0,00	0,00	-2,09	0,00	1,31	0,00	73,15
	9,0E-01	0,00	0,00	7,98	0,00	1,31	0,00	71,41
	1,80	0,00	0,00	29,48	0,00	1,31	0,00	55,23
	2,70	0,00	0,00	50,98	0,00	1,31	0,00	18,35
	3,60	0,00	0,00	61,04	0,00	1,31	0,00	-32,97
F190	COMB1	0,00	0,00	-72,12	0,00	-1,59	0,00	-121,59
	6,3E-01	0,00	0,00	-64,76	0,00	-1,59	0,00	-78,38
	1,25	0,00	0,00	-49,03	0,00	-1,59	0,00	-42,39
	1,88	0,00	0,00	-33,30	0,00	-1,59	0,00	-17,10
	2,50	0,00	0,00	-25,93	0,00	-1,59	0,00	9,753E-01
F190	COMB2	0,00	0,00	-38,75	0,00	2,449E-01	0,00	-64,58
	6,3E-01	0,00	0,00	-34,38	0,00	2,449E-01	0,00	-41,53
	1,25	0,00	0,00	-26,03	0,00	2,449E-01	0,00	-22,44
	1,88	0,00	0,00	-17,69	0,00	2,449E-01	0,00	-8,99
	2,50	0,00	0,00	-13,32	0,00	2,449E-01	0,00	4,964E-01
F190	COMB3	0,00	0,00	-52,79	0,00	9,960E-02	0,00	-88,16
	6,3E-01	0,00	0,00	-47,08	0,00	9,960E-02	0,00	-56,65
	1,25	0,00	0,00	-35,54	0,00	9,960E-02	0,00	-30,52
	1,88	0,00	0,00	-23,99	0,00	9,960E-02	0,00	-12,23
	2,50	0,00	0,00	-18,28	0,00	9,960E-02	0,00	6,795E-01
F190	COMB4	0,00	0,00	-55,22	0,00	-2,83	0,00	-94,11
	6,3E-01	0,00	0,00	-49,51	0,00	-2,83	0,00	-61,08
	1,25	0,00	0,00	-37,96	0,00	-2,83	0,00	-33,44
	1,88	0,00	0,00	-26,42	0,00	-2,83	0,00	-13,63
	2,50	0,00	0,00	-20,71	0,00	-2,83	0,00	7,979E-01
F191	COMB1	0,00	0,00	-18,85	0,00	2,889E-01	0,00	-12,14
	7,5E-01	0,00	0,00	-13,29	0,00	2,889E-01	0,00	2,882E-01
	1,50	0,00	0,00	-1,72	0,00	2,889E-01	0,00	6,29
	2,25	0,00	0,00	9,86	0,00	2,889E-01	0,00	2,86
	3,00	0,00	0,00	15,41	0,00	2,889E-01	0,00	-6,99
F191	COMB2	0,00	0,00	-16,85	0,00	2,332E-01	0,00	-15,85
	7,5E-01	0,00	0,00	-13,51	0,00	2,332E-01	0,00	-4,29
	1,50	0,00	0,00	-7,31	0,00	2,332E-01	0,00	3,70
	2,25	0,00	0,00	-1,11	0,00	2,332E-01	0,00	6,68
	3,00	0,00	0,00	2,22	0,00	2,332E-01	0,00	6,09
F191	COMB3	0,00	0,00	-20,58	0,00	2,839E-01	0,00	-18,34
	7,5E-01	0,00	0,00	-16,25	0,00	2,839E-01	0,00	-4,27
	1,50	0,00	0,00	-7,71	0,00	2,839E-01	0,00	4,98
	2,25	0,00	8,231E-01	0,00	2,839E-01	0,00	7,30	
	3,00	0,00	5,15	0,00	2,839E-01	0,00	4,79	
F191	COMB4	0,00	0,00	-8,52	0,00	1,784E-01	0,00	-9,098E-01
	7,5E-01	0,00	0,00	-4,20	0,00	1,784E-01	0,00	4,12
	1,50	0,00	0,00	4,34	0,00	1,784E-01	0,00	4,33
	2,25	0,00	0,00	12,87	0,00	1,784E-01	0,00	-2,39
	3,00	0,00	0,00	17,20	0,00	1,784E-01	0,00	-13,93
F192	COMB1	0,00	0,00	-27,58	0,00	7,040E-01	0,00	-14,36
	7,5E-01	0,00	0,00	-19,01	0,00	7,040E-01	0,00	3,86
	1,50	0,00	0,00	1,59	0,00	7,040E-01	0,00	11,15
	2,25	0,00	0,00	22,19	0,00	7,040E-01	0,00	1,47
	3,00	0,00	0,00	30,76	0,00	7,040E-01	0,00	-19,13
F192	COMB2	0,00	0,00	-20,34	0,00	4,328E-01	0,00	-15,98
	7,5E-01	0,00	0,00	-15,57	0,00	4,328E-01	0,00	-2,15
	1,50	0,00	0,00	-5,08	0,00	4,328E-01	0,00	5,95
	2,25	0,00	0,00	5,41	0,00	4,328E-01	0,00	5,47
	3,00	0,00	0,00	10,17	0,00	4,328E-01	0,00	-7,321E-01
F192	COMB3	0,00	0,00	-26,13	0,00	5,719E-01	0,00	-19,13
	7,5E-01	0,00	0,00	-19,70	0,00	5,719E-01	0,00	-1,41
	1,50	0,00	0,00	-4,86	0,00	5,719E-01	0,00	8,32
	2,25	0,00	0,00	9,98	0,00	5,719E-01	0,00	5,88
	3,00	0,00	0,00	16,41	0,00	5,719E-01	0,00	-4,55
F192	COMB4	0,00	0,00	-14,69	0,00	4,846E-01	0,00	-2,56
	7,5E-01	0,00	0,00	-8,25	0,00	4,846E-01	0,00	6,57
	1,50	0,00	0,00	6,59	0,00	4,846E-01	0,00	7,72
	2,25	0,00	0,00	21,43	0,00	4,846E-01	0,00	-3,32
	3,00	0,00	0,00	27,86	0,00	4,846E-01	0,00	-22,33
F193	COMB1	0,00	0,00	-26,18	0,00	-9,228E-02	0,00	-6,73
	7,5E-01	0,00	0,00	-18,04	0,00	-9,228E-02	0,00	10,60
	1,50	0,00	0,00	2,14	0,00	-9,228E-02	0,00	17,31
	2,25	0,00	0,00	22,32	0,00	-9,228E-02	0,00	7,39
	3,00	0,00	0,00	30,46	0,00	-9,228E-02	0,00	-13,16
F193	COMB2	0,00	0,00	-14,64	0,00	-7,845E-02	0,00	-5,01

	7,5E-01	0,00	-10,19	0,00	-7,845E-02	0,00	4,66
	1,50	0,00	-1,713E-02	0,00	-7,845E-02	0,00	8,84
	2,25	0,00	10,15	0,00	-7,845E-02	0,00	4,68
	3,00	0,00	14,60	0,00	-7,845E-02	0,00	-4,96
F193	COMB3						
	0,00	0,00	-20,03	0,00	-9,188E-02	0,00	-6,21
	7,5E-01	0,00	-13,97	0,00	-9,188E-02	0,00	7,06
	1,50	0,00	5,040E-01	0,00	-9,188E-02	0,00	12,63
	2,25	0,00	14,97	0,00	-9,188E-02	0,00	6,30
	3,00	0,00	21,04	0,00	-9,188E-02	0,00	-7,73
F193	COMB4						
	0,00	0,00	-18,34	0,00	-6,513E-02	0,00	-4,42
	7,5E-01	0,00	-12,28	0,00	-6,513E-02	0,00	7,59
	1,50	0,00	2,19	0,00	-6,513E-02	0,00	11,90
	2,25	0,00	16,66	0,00	-6,513E-02	0,00	4,30
	3,00	0,00	22,72	0,00	-6,513E-02	0,00	-11,00
F194	COMB1						
	0,00	0,00	-24,10	0,00	-3,992E-02	0,00	-9,62
	7,5E-01	0,00	-15,54	0,00	-3,992E-02	0,00	6,00
	1,50	0,00	4,74	0,00	-3,992E-02	0,00	10,70
	2,25	0,00	25,01	0,00	-3,992E-02	0,00	-1,11
	3,00	0,00	33,58	0,00	-3,992E-02	0,00	-23,83
F194	COMB2						
	0,00	0,00	-16,81	0,00	1,010E-01	0,00	-11,03
	7,5E-01	0,00	-12,04	0,00	1,010E-01	0,00	1,421E-01
	1,50	0,00	-1,71	0,00	1,010E-01	0,00	5,61
	2,25	0,00	8,62	0,00	1,010E-01	0,00	2,71
	3,00	0,00	13,39	0,00	1,010E-01	0,00	-5,90
F194	COMB3						
	0,00	0,00	-22,09	0,00	6,375E-02	0,00	-13,51
	7,5E-01	0,00	-15,66	0,00	6,375E-02	0,00	1,18
	1,50	0,00	-1,05	0,00	6,375E-02	0,00	7,90
	2,25	0,00	13,56	0,00	6,375E-02	0,00	2,76
	3,00	0,00	19,99	0,00	6,375E-02	0,00	-10,35
F194	COMB4						
	0,00	0,00	-12,74	0,00	-1,173E-02	0,00	5,436E-02
	7,5E-01	0,00	-6,31	0,00	-1,173E-02	0,00	7,73
	1,50	0,00	8,30	0,00	-1,173E-02	0,00	7,44
	2,25	0,00	22,91	0,00	-1,173E-02	0,00	-4,72
	3,00	0,00	29,34	0,00	-1,173E-02	0,00	-24,84
F195	COMB1						
	0,00	0,00	-13,22	0,00	5,263E-01	0,00	1,27
	7,5E-01	0,00	-8,30	0,00	5,263E-01	0,00	9,71
	1,50	0,00	2,31	0,00	5,263E-01	0,00	12,24
	2,25	0,00	12,92	0,00	5,263E-01	0,00	6,24
	3,00	0,00	17,84	0,00	5,263E-01	0,00	-5,67
F195	COMB2						
	0,00	0,00	-7,67	0,00	2,959E-01	0,00	2,708E-01
	7,5E-01	0,00	-4,81	0,00	2,959E-01	0,00	5,13
	1,50	0,00	7,493E-01	0,00	2,959E-01	0,00	6,79
	2,25	0,00	6,31	0,00	2,959E-01	0,00	4,01
	3,00	0,00	9,17	0,00	2,959E-01	0,00	-1,98
F195	COMB3						
	0,00	0,00	-10,32	0,00	3,897E-01	0,00	6,135E-01
	7,5E-01	0,00	-6,55	0,00	3,897E-01	0,00	7,20
	1,50	0,00	1,20	0,00	3,897E-01	0,00	9,40
	2,25	0,00	8,95	0,00	3,897E-01	0,00	5,40
	3,00	0,00	12,72	0,00	3,897E-01	0,00	-2,98
F195	COMB4						
	0,00	0,00	-9,33	0,00	4,277E-01	0,00	9,246E-01
	7,5E-01	0,00	-5,56	0,00	4,277E-01	0,00	6,77
	1,50	0,00	2,19	0,00	4,277E-01	0,00	8,23
	2,25	0,00	9,94	0,00	4,277E-01	0,00	3,49
	3,00	0,00	13,71	0,00	4,277E-01	0,00	-5,64
F196	COMB1						
	0,00	0,00	-3,23	0,00	-6,543E-02	0,00	10,11
	7,5E-01	0,00	2,96	0,00	-6,543E-02	0,00	10,58
	1,50	0,00	15,18	0,00	-6,543E-02	0,00	4,16
	2,25	0,00	27,39	0,00	-6,543E-02	0,00	-12,18
	3,00	0,00	33,58	0,00	-6,543E-02	0,00	-35,42
F196	COMB2						
	0,00	0,00	62,65	0,00	1,149E-01	0,00	103,90
	7,5E-01	0,00	66,46	0,00	1,149E-01	0,00	55,67
	1,50	0,00	73,14	0,00	1,149E-01	0,00	3,49
	2,25	0,00	79,82	0,00	1,149E-01	0,00	-54,04
	3,00	0,00	83,63	0,00	1,149E-01	0,00	-115,51
F196	COMB3						
	0,00	0,00	65,60	0,00	7,523E-02	0,00	111,14
	7,5E-01	0,00	70,48	0,00	7,523E-02	0,00	60,38
	1,50	0,00	79,57	0,00	7,523E-02	0,00	4,37
	2,25	0,00	88,66	0,00	7,523E-02	0,00	-58,98
	3,00	0,00	93,55	0,00	7,523E-02	0,00	-127,57
F196	COMB4						
	0,00	0,00	-71,55	0,00	-6,487E-02	0,00	-97,10
	7,5E-01	0,00	-66,66	0,00	-6,487E-02	0,00	-45,01
	1,50	0,00	-57,57	0,00	-6,487E-02	0,00	1,83
	2,25	0,00	-48,48	0,00	-6,487E-02	0,00	41,34
	3,00	0,00	-43,59	0,00	-6,487E-02	0,00	75,60
F197	COMB1						
	0,00	0,00	-59,48	0,00	-6,23	0,00	-61,97
	9,0E-01	0,00	-50,56	0,00	-6,23	0,00	-11,80
	1,80	0,00	-33,46	0,00	-6,23	0,00	26,49

		2,70	0,00	-16,36	0,00	-6,23	0,00	58,45
		3,60	0,00	-7,45	0,00	-6,23	0,00	58,45
F197	COMB2	0,00	0,00	-7,23	0,00	-2,09	0,00	55,81
		9,0E-01	0,00	-1,74	0,00	-2,09	0,00	60,15
		1,80	0,00	7,65	0,00	-2,09	0,00	57,72
		2,70	0,00	17,03	0,00	-2,09	0,00	46,39
		3,60	0,00	22,52	0,00	-2,09	0,00	28,28
F197	COMB3	0,00	0,00	-17,38	0,00	-3,43	0,00	48,43
		9,0E-01	0,00	-10,35	0,00	-3,43	0,00	61,36
		1,80	0,00	2,41	0,00	-3,43	0,00	65,27
		2,70	0,00	15,16	0,00	-3,43	0,00	57,03
		3,60	0,00	22,20	0,00	-3,43	0,00	39,76
F197	COMB4	0,00	0,00	-72,30	0,00	-5,32	0,00	-141,95
		9,0E-01	0,00	-65,26	0,00	-5,32	0,00	-79,60
		1,80	0,00	-52,50	0,00	-5,32	0,00	-26,27
		2,70	0,00	-39,75	0,00	-5,32	0,00	14,91
		3,60	0,00	-32,71	0,00	-5,32	0,00	47,06
F198	COMB1	0,00	0,00	23,01	0,00	6,92	0,00	58,40
		9,0E-01	0,00	31,93	0,00	6,92	0,00	34,33
		1,80	0,00	49,03	0,00	6,92	0,00	-1,62
		2,70	0,00	66,13	0,00	6,92	0,00	-53,93
		3,60	0,00	75,05	0,00	6,92	0,00	-118,11
F198	COMB2	0,00	0,00	37,13	0,00	2,87	0,00	28,20
		9,0E-01	0,00	42,62	0,00	2,87	0,00	-7,38
		1,80	0,00	52,01	0,00	2,87	0,00	-49,73
		2,70	0,00	61,39	0,00	2,87	0,00	-100,99
		3,60	0,00	66,88	0,00	2,87	0,00	-159,02
F198	COMB3	0,00	0,00	43,23	0,00	4,30	0,00	39,67
		9,0E-01	0,00	50,27	0,00	4,30	0,00	-1,96
		1,80	0,00	63,03	0,00	4,30	0,00	-52,60
		2,70	0,00	75,78	0,00	4,30	0,00	-115,40
		3,60	0,00	82,82	0,00	4,30	0,00	-187,23
F198	COMB4	0,00	0,00	-9,99	0,00	5,67	0,00	47,00
		9,0E-01	0,00	-2,95	0,00	5,67	0,00	53,28
		1,80	0,00	9,80	0,00	5,67	0,00	50,53
		2,70	0,00	22,56	0,00	5,67	0,00	35,64
		3,60	0,00	29,59	0,00	5,67	0,00	11,72
F199	COMB1	0,00	0,00	-47,30	0,00	-5,67	0,00	-81,95
		6,3E-01	0,00	-42,02	0,00	-5,67	0,00	-53,82
		1,25	0,00	-32,57	0,00	-5,67	0,00	-30,29
		1,88	0,00	-23,11	0,00	-5,67	0,00	-13,11
		2,50	0,00	-17,84	0,00	-5,67	0,00	-5,263E-01
F199	COMB2	0,00	0,00	-26,66	0,00	-1,98	0,00	-45,09
		6,3E-01	0,00	-23,28	0,00	-1,98	0,00	-29,38
		1,25	0,00	-17,92	0,00	-1,98	0,00	-16,40
		1,88	0,00	-12,55	0,00	-1,98	0,00	-6,98
		2,50	0,00	-9,17	0,00	-1,98	0,00	-2,959E-01
F199	COMB3	0,00	0,00	-35,54	0,00	-2,98	0,00	-60,71
		6,3E-01	0,00	-31,29	0,00	-2,98	0,00	-39,67
		1,25	0,00	-24,13	0,00	-2,98	0,00	-22,20
		1,88	0,00	-16,96	0,00	-2,98	0,00	-9,51
		2,50	0,00	-12,72	0,00	-2,98	0,00	-3,897E-01
F199	COMB4	0,00	0,00	-36,53	0,00	-5,64	0,00	-63,22
		6,3E-01	0,00	-32,28	0,00	-5,64	0,00	-41,57
		1,25	0,00	-25,12	0,00	-5,64	0,00	-23,48
		1,88	0,00	-17,95	0,00	-5,64	0,00	-10,17
		2,50	0,00	-13,71	0,00	-5,64	0,00	-4,277E-01
F200	COMB1	0,00	9,725E-02	-40,24	8,559E-02	1,02	2,550E-02	-56,57
		5,0E-01	9,725E-02	-35,67	8,559E-02	1,02	-1,730E-02	-37,46
		1,00	9,725E-02	-27,88	8,559E-02	1,02	-6,009E-02	-21,44
		1,50	9,725E-02	-20,10	8,559E-02	1,02	-1,029E-01	-9,58
		2,00	9,725E-02	-15,52	8,559E-02	1,02	-1,457E-01	-8,068E-01
F200	COMB2	0,00	2,909E-01	-20,25	3,925E-01	3,124E-01	3,515E-01	-26,74
		5,0E-01	2,909E-01	-17,41	3,925E-01	3,124E-01	1,552E-01	-17,28
		1,00	2,909E-01	-13,34	3,925E-01	3,124E-01	-4,105E-02	-9,54
		1,50	2,909E-01	-9,26	3,925E-01	3,124E-01	-2,373E-01	-3,94
		2,00	2,909E-01	-6,42	3,925E-01	3,124E-01	-4,336E-01	-7,034E-02
F200	COMB3	0,00	3,139E-01	-28,38	4,186E-01	6,614E-01	3,694E-01	-38,42
		5,0E-01	3,139E-01	-24,76	4,186E-01	6,614E-01	1,601E-01	-25,05
		1,00	3,139E-01	-19,08	4,186E-01	6,614E-01	-4,918E-02	-14,00
		1,50	3,139E-01	-13,40	4,186E-01	6,614E-01	-2,585E-01	-5,97
		2,00	3,139E-01	-9,77	4,186E-01	6,614E-01	-4,678E-01	-2,593E-01
F200	COMB4	0,00	-1,436E-01	-30,74	-2,656E-01	3,605E-01	-3,190E-01	-43,66
		5,0E-01	-1,436E-01	-27,11	-2,656E-01	3,605E-01	-1,862E-01	-29,11
		1,00	-1,436E-01	-21,43	-2,656E-01	3,605E-01	-5,340E-02	-16,89
		1,50	-1,436E-01	-15,75	-2,656E-01	3,605E-01	7,941E-02	-7,68
		2,00	-1,436E-01	-12,13	-2,656E-01	3,605E-01	2,122E-01	-7,919E-01

F201	COMB1	0,00	2,10	12,33	3,392E-01	6,404E-01	6,104E-01	6,308E-01	5,60
		7,5E-01	2,10	-5,29	-3,392E-01	6,404E-01	-1,882E-03		7,03
		1,50	2,10	7,12	-3,392E-01	6,404E-01	-1,882E-03		-3,09
		2,25	2,10	19,53	-3,392E-01	6,404E-01	2,528E-01		-20,74
		3,00	2,10	26,33	-3,392E-01	6,404E-01	5,072E-01		
F201	COMB2	0,00	9,010E-01	-10,34	-7,624E-01	1,28	-1,14		-6,39
		7,5E-01	9,010E-01	-6,57	-7,624E-01	1,28	-5,687E-01		1,305E-01
		1,50	9,010E-01	-6,458E-01	-7,624E-01	1,28	3,182E-03		2,88
		2,25	9,010E-01	5,28	-7,624E-01	1,28	5,750E-01		1,10
		3,00	9,010E-01	9,05	-7,624E-01	1,28	1,15		-4,45
F201	COMB3	0,00	1,06	-13,24	-8,312E-01	1,39	-1,24		-6,82
		7,5E-01	1,06	-8,14	-8,312E-01	1,39	-6,201E-01		1,49
		1,50	1,06	5,456E-01	-8,312E-01	1,39	3,289E-03		4,41
		2,25	1,06	9,24	-8,312E-01	1,39	6,267E-01		6,677E-01
		3,00	1,06	14,33	-8,312E-01	1,39	1,25		-8,46
F201	COMB4	0,00	2,82	-3,75	2,406E-01	-2,342E-01	3,545E-01		8,46
		7,5E-01	2,82	1,34	2,406E-01	-2,342E-01	1,741E-01		9,66
		1,50	2,82	10,03	2,406E-01	-2,342E-01	-6,350E-03		5,47
		2,25	2,82	18,72	2,406E-01	-2,342E-01	-1,868E-01		-5,39
		3,00	2,82	23,81	2,406E-01	-2,342E-01	-3,672E-01		-21,63
F202	COMB1	0,00	8,559E-02	-15,52	-9,725E-02	-8,068E-01	-1,457E-01		-1,02
		7,5E-01	8,559E-02	-8,94	-9,725E-02	-8,068E-01	-7,274E-02		8,60
		1,50	8,559E-02	3,26	-9,725E-02	-8,068E-01	1,908E-04		10,85
		2,25	8,559E-02	15,46	-9,725E-02	-8,068E-01	7,313E-02		3,72
		3,00	8,559E-02	22,04	-9,725E-02	-8,068E-01	1,461E-01		-10,79
F202	COMB2	0,00	3,925E-01	-6,42	-2,909E-01	-7,034E-02	-4,336E-01		-3,124E-01
		7,5E-01	3,925E-01	-2,81	-2,909E-01	-7,034E-02	-2,154E-01		3,32
		1,50	3,925E-01	2,96	-2,909E-01	-7,034E-02	2,771E-03		3,31
		2,25	3,925E-01	8,72	-2,909E-01	-7,034E-02	2,209E-01		-1,12
		3,00	3,925E-01	12,34	-2,909E-01	-7,034E-02	4,391E-01		-9,19
F202	COMB3	0,00	4,186E-01	-9,77	-3,139E-01	-2,593E-01	-4,678E-01		-6,614E-01
		7,5E-01	4,186E-01	-4,87	-3,139E-01	-2,593E-01	-2,324E-01		5,12
		1,50	4,186E-01	3,64	-3,139E-01	-2,593E-01	3,059E-03		5,65
		2,25	4,186E-01	12,14	-3,139E-01	-2,593E-01	2,385E-01		-3,399E-01
		3,00	4,186E-01	17,05	-3,139E-01	-2,593E-01	4,739E-01		-11,58
F202	COMB4	0,00	-2,656E-01	-12,13	1,436E-01	-7,919E-01	2,122E-01		-3,605E-01
		7,5E-01	-2,656E-01	-7,22	1,436E-01	-7,919E-01	1,045E-01		7,18
		1,50	-2,656E-01	1,28	1,436E-01	-7,919E-01	-3,143E-03		9,49
		2,25	-2,656E-01	9,79	1,436E-01	-7,919E-01	-1,108E-01		5,26
		3,00	-2,656E-01	14,70	1,436E-01	-7,919E-01	-2,185E-01		-4,21
F203	COMB1	0,00	-1,537E-01	-65,30	3,272E-03	-5,498E-01	-5,251E-02		-104,92
		5,0E-01	-1,537E-01	-60,73	3,272E-03	-5,498E-01	-5,414E-02		-73,28
		1,00	-1,537E-01	-52,94	3,272E-03	-5,498E-01	-5,578E-02		-44,73
		1,50	-1,537E-01	-45,16	3,272E-03	-5,498E-01	-5,742E-02		-20,34
		2,00	-1,537E-01	-40,58	3,272E-03	-5,498E-01	-5,905E-02		9,643E-01
F203	COMB2	0,00	-3,356E-01	-36,06	3,129E-01	4,773E-02	2,792E-01		-58,03
		5,0E-01	-3,356E-01	-33,22	3,129E-01	4,773E-02	1,227E-01		-40,66
		1,00	-3,356E-01	-29,14	3,129E-01	4,773E-02	-3,370E-02		-25,02
		1,50	-3,356E-01	-25,07	3,129E-01	4,773E-02	-1,901E-01		-11,51
		2,00	-3,356E-01	-22,23	3,129E-01	4,773E-02	-3,466E-01		2,579E-01
F203	COMB3	0,00	-3,658E-01	-49,59	3,283E-01	5,838E-02	2,877E-01		-80,10
		5,0E-01	-3,658E-01	-45,96	3,283E-01	5,838E-02	1,235E-01		-56,12
		1,00	-3,658E-01	-40,28	3,283E-01	5,838E-02	-4,060E-02		-34,48
		1,50	-3,658E-01	-34,60	3,283E-01	5,838E-02	-2,047E-01		-15,84
		2,00	-3,658E-01	-30,98	3,283E-01	5,838E-02	-3,689E-01		4,700E-01
F203	COMB4	0,00	9,674E-02	-45,79	-3,209E-01	-1,20	-3,768E-01		-72,11
		5,0E-01	9,674E-02	-42,16	-3,209E-01	-1,20	-2,164E-01		-50,04
		1,00	9,674E-02	-36,48	-3,209E-01	-1,20	-5,597E-02		-30,29
		1,50	9,674E-02	-30,80	-3,209E-01	-1,20	1,045E-01		-13,55
		2,00	9,674E-02	-27,18	-3,209E-01	-1,20	2,649E-01		8,568E-01
F204	COMB1	0,00	7,614E-02	-17,57	3,252E-02	2,554E-01	5,417E-02		-9,06
		7,5E-01	7,614E-02	-10,77	3,252E-02	2,554E-01	2,978E-02		2,01
		1,50	7,614E-02	1,64	3,252E-02	2,554E-01	5,387E-03		5,56
		2,25	7,614E-02	14,05	3,252E-02	2,554E-01	-1,900E-02		-4,464E-01
		3,00	7,614E-02	20,85	3,252E-02	2,554E-01	-4,340E-02		-13,98
F204	COMB2	0,00	-1,03	-14,70	3,609E-02	2,888E-01	1,199E-01		-13,40
		7,5E-01	-1,03	-10,93	3,609E-02	2,888E-01	9,288E-02		-3,62
		1,50	-1,03	-5,00	3,609E-02	2,888E-01	6,582E-02		2,40
		2,25	-1,03	9,262E-01	3,609E-02	2,888E-01	3,875E-02		3,88
		3,00	-1,03	4,70	3,609E-02	2,888E-01	1,169E-02		1,60
F204	COMB3	0,00	-1,23	-18,89	4,074E-02	3,256E-01	1,310E-01		-16,09
		7,5E-01	-1,23	-13,79	4,074E-02	3,256E-01	1,005E-01		-3,54
		1,50	-1,23	-5,10	4,074E-02	3,256E-01	6,990E-02		3,62
		2,25	-1,23	3,59	4,074E-02	3,256E-01	3,934E-02		4,12
		3,00	-1,23	8,68	4,074E-02	3,256E-01	8,785E-03		-7,717E-01
F204	COMB4	0,00	1,85	-5,81	1,615E-02	1,215E-01	-3,725E-02		4,07
		7,5E-01	1,85	-7,201E-01	1,615E-02	1,215E-01	-4,937E-02		6,81

	1,50	1,85	7,97	1,615E-02	1,215E-01	-6,148E-02	4,10
	2,25	1,85	16,66	1,615E-02	1,215E-01	-7,359E-02	-5,15
	3,00	1,85	21,75	1,615E-02	1,215E-01	-8,571E-02	-19,84
F205	COMB1						
	0,00	8,886E-02	-18,54	5,641E-02	1,575E-01	8,701E-02	-10,24
	7,5E-01	8,886E-02	-11,96	5,641E-02	1,575E-01	4,470E-02	1,65
	1,50	8,886E-02	2,382E-01	5,641E-02	1,575E-01	2,392E-03	6,16
	2,25	8,886E-02	12,44	5,641E-02	1,575E-01	-3,992E-02	1,29
	3,00	8,886E-02	19,02	5,641E-02	1,575E-01	-8,222E-02	-10,96
F205	COMB2						
	0,00	7,054E-01	-9,89	4,471E-02	1,876E-01	9,255E-02	-9,23
	7,5E-01	7,054E-01	-6,28	4,471E-02	1,876E-01	5,902E-02	-3,00
	1,50	7,054E-01	-5,098E-01	4,471E-02	1,876E-01	2,548E-02	-4,096E-01
	2,25	7,054E-01	5,26	4,471E-02	1,876E-01	-8,051E-03	-2,23
	3,00	7,054E-01	8,87	4,471E-02	1,876E-01	-4,158E-02	-7,70
F205	COMB3						
	0,00	7,469E-01	-13,93	5,188E-02	2,107E-01	1,051E-01	-11,63
	7,5E-01	7,469E-01	-9,02	5,188E-02	2,107E-01	6,614E-02	-2,74
	1,50	7,469E-01	-5,143E-01	5,188E-02	2,107E-01	2,723E-02	9,083E-01
	2,25	7,469E-01	7,99	5,188E-02	2,107E-01	-1,168E-02	-1,97
	3,00	7,469E-01	12,90	5,188E-02	2,107E-01	-5,059E-02	-10,09
F205	COMB4						
	0,00	-5,865E-01	-12,48	4,683E-02	6,498E-02	4,637E-02	-3,01
	7,5E-01	-5,865E-01	-7,57	4,683E-02	6,498E-02	1,125E-02	4,80
	1,50	-5,865E-01	9,307E-01	4,683E-02	6,498E-02	-2,388E-02	7,36
	2,25	-5,865E-01	9,43	4,683E-02	6,498E-02	-5,900E-02	3,40
	3,00	-5,865E-01	14,34	4,683E-02	6,498E-02	-9,412E-02	-5,81
F206	COMB1						
	0,00	1,016E-01	-64,90	-6,188E-02	-1,11	-1,169E-01	-104,14
	5,0E-01	1,016E-01	-60,32	-6,188E-02	-1,11	-8,592E-02	-72,70
	1,00	1,016E-01	-52,54	-6,188E-02	-1,11	-5,498E-02	-44,35
	1,50	1,016E-01	-44,75	-6,188E-02	-1,11	-2,404E-02	-20,16
	2,00	1,016E-01	-40,18	-6,188E-02	-1,11	6,895E-03	9,373E-01
F206	COMB2						
	0,00	-1,417E-01	-35,43	-3,606E-01	1,21	-4,035E-01	-56,78
	5,0E-01	-1,417E-01	-32,59	-3,606E-01	1,21	-2,232E-01	-39,72
	1,00	-1,417E-01	-28,51	-3,606E-01	1,21	-4,291E-02	-24,40
	1,50	-1,417E-01	-24,44	-3,606E-01	1,21	1,374E-01	-11,21
	2,00	-1,417E-01	-21,60	-3,606E-01	1,21	3,177E-01	2,453E-01
F206	COMB3						
	0,00	-1,398E-01	-48,89	-3,835E-01	1,12	-4,330E-01	-78,72
	5,0E-01	-1,398E-01	-45,27	-3,835E-01	1,12	-2,413E-01	-55,09
	1,00	-1,398E-01	-39,59	-3,835E-01	1,12	-4,953E-02	-33,80
	1,50	-1,398E-01	-33,91	-3,835E-01	1,12	1,422E-01	-15,51
	2,00	-1,398E-01	-30,28	-3,835E-01	1,12	3,340E-01	4,544E-01
F206	COMB4						
	0,00	3,175E-01	-45,78	2,736E-01	-2,89	2,258E-01	-72,12
	5,0E-01	3,175E-01	-42,15	2,736E-01	-2,89	8,904E-02	-50,05
	1,00	3,175E-01	-36,47	2,736E-01	-2,89	-4,774E-02	-30,31
	1,50	3,175E-01	-30,79	2,736E-01	-2,89	-1,845E-01	-13,58
	2,00	3,175E-01	-27,17	2,736E-01	-2,89	-3,213E-01	8,252E-01
F207	COMB1						
	0,00	2,02	-22,83	-2,397E-01	3,085E-02	-3,622E-01	-15,73
	7,5E-01	2,02	-16,04	-2,397E-01	3,085E-02	-1,825E-01	-7,000E-01
	1,50	2,02	-3,63	-2,397E-01	3,085E-02	-2,726E-03	6,79
	2,25	2,02	8,78	-2,397E-01	3,085E-02	1,770E-01	4,74
	3,00	2,02	15,58	-2,397E-01	3,085E-02	3,568E-01	-4,85
F207	COMB2						
	0,00	1,05	-19,24	3,470E-01	-5,619E-01	5,211E-01	-19,06
	7,5E-01	1,05	-15,46	3,470E-01	-5,619E-01	2,608E-01	-5,88
	1,50	1,05	-9,54	3,470E-01	-5,619E-01	5,803E-04	3,54
	2,25	1,05	-3,61	3,470E-01	-5,619E-01	-2,597E-01	8,43
	3,00	1,05	1,583E-01	3,470E-01	-5,619E-01	-5,199E-01	9,55
F207	COMB3						
	0,00	1,22	-24,71	3,443E-01	-5,756E-01	5,170E-01	-23,36
	7,5E-01	1,22	-19,62	3,443E-01	-5,756E-01	2,587E-01	-6,45
	1,50	1,22	-10,93	3,443E-01	-5,756E-01	4,575E-04	5,09
	2,25	1,22	-2,24	3,443E-01	-5,756E-01	-2,578E-01	9,95
	3,00	1,22	2,85	3,443E-01	-5,756E-01	-5,161E-01	9,43
F207	COMB4						
	0,00	2,53	-7,33	-7,668E-01	5,931E-01	-1,16	2,02
	7,5E-01	2,53	-2,23	-7,668E-01	5,931E-01	-5,806E-01	5,89
	1,50	2,53	6,46	-7,668E-01	5,931E-01	-5,501E-03	4,38
	2,25	2,53	15,15	-7,668E-01	5,931E-01	5,696E-01	-3,79
	3,00	2,53	20,24	-7,668E-01	5,931E-01	1,14	-17,35
F208	COMB1						
	0,00	2,698E-02	-21,16	-4,521E-02	1,09	-7,533E-02	-9,84
	7,5E-01	2,698E-02	-14,58	-4,521E-02	1,09	-4,142E-02	4,01
	1,50	2,698E-02	-2,38	-4,521E-02	1,09	-7,512E-03	10,48
	2,25	2,698E-02	9,82	-4,521E-02	1,09	2,640E-02	7,57
	3,00	2,698E-02	16,41	-4,521E-02	1,09	6,030E-02	-2,71
F208	COMB2						
	0,00	3,448E-01	-12,73	1,864E-01	4,329E-01	2,761E-01	-8,92
	7,5E-01	3,448E-01	-9,11	1,864E-01	4,329E-01	1,363E-01	-5,528E-01
	1,50	3,448E-01	-3,35	1,864E-01	4,329E-01	-3,476E-03	4,17
	2,25	3,448E-01	2,42	1,864E-01	4,329E-01	-1,433E-01	4,47
	3,00	3,448E-01	6,03	1,864E-01	4,329E-01	-2,831E-01	1,13
F208	COMB3						
	0,00	3,634E-01	-17,38	1,917E-01	6,651E-01	2,834E-01	-11,21
	7,5E-01	3,634E-01	-12,47	1,917E-01	6,651E-01	1,396E-01	2,761E-01
	1,50	3,634E-01	-3,97	1,917E-01	6,651E-01	-4,174E-03	6,52
	2,25	3,634E-01	4,53	1,917E-01	6,651E-01	-1,480E-01	6,23

F208	COMB4	3,00	3,634E-01	9,44	1,917E-01	6,651E-01	-2,917E-01	7,007E-01
		0,00	-3,129E-01	-12,82	-2,707E-01	8,902E-01	-4,154E-01	-2,92
		7,5E-01	-3,129E-01	-7,92	-2,707E-01	8,902E-01	-2,124E-01	5,15
		1,50	-3,129E-01	5,883E-01	-2,707E-01	8,902E-01	-9,391E-03	7,97
		2,25	-3,129E-01	9,09	-2,707E-01	8,902E-01	1,936E-01	4,27
		3,00	-3,129E-01	14,00	-2,707E-01	8,902E-01	3,966E-01	-4,68
F209	COMB1	0,00	-4,521E-02	-41,12	-2,698E-02	-2,71	-1,143E-01	-58,62
		5,0E-01	-4,521E-02	-36,55	-2,698E-02	-2,71	-1,008E-01	-39,07
		1,00	-4,521E-02	-28,76	-2,698E-02	-2,71	-8,729E-02	-22,61
		1,50	-4,521E-02	-20,98	-2,698E-02	-2,71	-7,380E-02	-10,31
		2,00	-4,521E-02	-16,41	-2,698E-02	-2,71	-6,030E-02	-1,09
F209	COMB2	0,00	1,864E-01	-19,86	-3,448E-01	1,13	-4,065E-01	-26,33
		5,0E-01	1,864E-01	-17,02	-3,448E-01	1,13	-2,341E-01	-17,06
		1,00	1,864E-01	-12,95	-3,448E-01	1,13	-6,173E-02	-9,51
		1,50	1,864E-01	-8,87	-3,448E-01	1,13	1,107E-01	-4,11
		2,00	1,864E-01	-6,03	-3,448E-01	1,13	2,831E-01	-4,329E-01
F209	COMB3	0,00	1,917E-01	-28,05	-3,634E-01	7,007E-01	-4,350E-01	-38,16
		5,0E-01	1,917E-01	-24,43	-3,634E-01	7,007E-01	-2,533E-01	-24,96
		1,00	1,917E-01	-18,75	-3,634E-01	7,007E-01	-7,162E-02	-14,08
		1,50	1,917E-01	-13,07	-3,634E-01	7,007E-01	1,101E-01	-6,21
		2,00	1,917E-01	-9,44	-3,634E-01	7,007E-01	2,917E-01	-6,651E-01
F209	COMB4	0,00	-2,707E-01	-32,61	3,129E-01	-4,68	2,292E-01	-47,50
		5,0E-01	-2,707E-01	-28,99	3,129E-01	-4,68	7,272E-02	-32,02
		1,00	-2,707E-01	-23,31	3,129E-01	-4,68	-8,373E-02	-18,86
		1,50	-2,707E-01	-17,63	3,129E-01	-4,68	-2,402E-01	-8,71
		2,00	-2,707E-01	-14,00	3,129E-01	-4,68	-3,966E-01	-8,902E-01
F210	COMB1	0,00	0,00	2,46	0,00	3,896E-01	0,00	19,34
		7,5E-01	0,00	8,65	0,00	3,896E-01	0,00	15,55
		1,50	0,00	20,86	0,00	3,896E-01	0,00	4,86
		2,25	0,00	33,07	0,00	3,896E-01	0,00	-15,74
		3,00	0,00	39,26	0,00	3,896E-01	0,00	-43,23
F210	COMB2	0,00	0,00	41,70	0,00	2,500E-01	0,00	72,39
		7,5E-01	0,00	45,51	0,00	2,500E-01	0,00	39,87
		1,50	0,00	52,19	0,00	2,500E-01	0,00	3,41
		2,25	0,00	58,87	0,00	2,500E-01	0,00	-38,42
		3,00	0,00	62,68	0,00	2,500E-01	0,00	-84,17
F210	COMB3	0,00	0,00	43,74	0,00	3,316E-01	0,00	78,37
		7,5E-01	0,00	48,63	0,00	3,316E-01	0,00	43,99
		1,50	0,00	57,72	0,00	3,316E-01	0,00	4,38
		2,25	0,00	66,81	0,00	3,316E-01	0,00	-42,58
		3,00	0,00	71,69	0,00	3,316E-01	0,00	-94,78
F210	COMB4	0,00	0,00	-38,63	0,00	2,405E-01	0,00	-46,60
		7,5E-01	0,00	-33,74	0,00	2,405E-01	0,00	-19,20
		1,50	0,00	-24,65	0,00	2,405E-01	0,00	2,96
		2,25	0,00	-15,56	0,00	2,405E-01	0,00	17,78
		3,00	0,00	-10,67	0,00	2,405E-01	0,00	27,35
F211	COMB1	0,00	0,00	-54,32	0,00	6,40	0,00	-46,25
		9,0E-01	0,00	-45,41	0,00	6,40	0,00	-7,182E-01
		1,80	0,00	-28,31	0,00	6,40	0,00	32,94
		2,70	0,00	-11,21	0,00	6,40	0,00	50,23
		3,60	0,00	-2,29	0,00	6,40	0,00	55,66
F211	COMB2	0,00	0,00	-12,28	0,00	3,68	0,00	38,10
		9,0E-01	0,00	-6,79	0,00	3,68	0,00	46,99
		1,80	0,00	2,60	0,00	3,68	0,00	49,10
		2,70	0,00	11,98	0,00	3,68	0,00	42,31
		3,60	0,00	17,47	0,00	3,68	0,00	28,75
F211	COMB3	0,00	0,00	-22,17	0,00	5,07	0,00	31,24
		9,0E-01	0,00	-15,13	0,00	5,07	0,00	48,48
		1,80	0,00	-2,38	0,00	5,07	0,00	56,70
		2,70	0,00	10,38	0,00	5,07	0,00	52,76
		3,60	0,00	17,41	0,00	5,07	0,00	39,80
F211	COMB4	0,00	0,00	-58,69	0,00	4,12	0,00	-97,38
		9,0E-01	0,00	-51,66	0,00	4,12	0,00	-47,26
		1,80	0,00	-38,90	0,00	4,12	0,00	-6,17
		2,70	0,00	-26,15	0,00	4,12	0,00	22,76
		3,60	0,00	-19,11	0,00	4,12	0,00	42,68
F212	COMB1	0,00	0,00	27,09	0,00	-5,94	0,00	55,65
		9,0E-01	0,00	36,01	0,00	-5,94	0,00	27,90
		1,80	0,00	53,11	0,00	-5,94	0,00	-11,72
		2,70	0,00	70,21	0,00	-5,94	0,00	-67,69
		3,60	0,00	79,12	0,00	-5,94	0,00	-135,54
F212	COMB2	0,00	0,00	32,65	0,00	-3,23	0,00	28,77
		9,0E-01	0,00	38,15	0,00	-3,23	0,00	-2,78
		1,80	0,00	47,53	0,00	-3,23	0,00	-41,11
		2,70	0,00	56,92	0,00	-3,23	0,00	-88,34
		3,60	0,00	62,41	0,00	-3,23	0,00	-142,35
F212	COMB3							

		0,00	0,00	38,85	0,00	-4,53	0,00	33,02
		9,0E-01	0,00	45,89	0,00	-4,53	0,00	2,14
		1,80	0,00	58,64	0,00	-4,53	0,00	-44,56
		2,70	0,00	71,40	0,00	-4,53	0,00	-103,42
		3,60	0,00	78,43	0,00	-4,53	0,00	-171,30
F212	COMB4							
		0,00	0,00	1,65	0,00	-3,90	0,00	42,65
		9,0E-01	0,00	8,69	0,00	-3,90	0,00	38,45
		1,80	0,00	21,45	0,00	-3,90	0,00	25,22
		2,70	0,00	34,20	0,00	-3,90	0,00	-1,540E-01
		3,60	0,00	41,24	0,00	-3,90	0,00	-34,55
F213	COMB1							
		0,00	0,00	-47,68	0,00	4,95	0,00	-82,78
		6,3E-01	0,00	-42,41	0,00	4,95	0,00	-54,41
		1,25	0,00	-32,95	0,00	4,95	0,00	-30,64
		1,88	0,00	-23,50	0,00	4,95	0,00	-13,22
		2,50	0,00	-18,22	0,00	4,95	0,00	-4,008E-01
F213	COMB2							
		0,00	0,00	-27,47	0,00	3,05	0,00	-46,99
		6,3E-01	0,00	-24,09	0,00	3,05	0,00	-30,77
		1,25	0,00	-18,73	0,00	3,05	0,00	-17,29
		1,88	0,00	-13,36	0,00	3,05	0,00	-7,36
		2,50	0,00	-9,98	0,00	3,05	0,00	-1,707E-01
F213	COMB3							
		0,00	0,00	-36,49	0,00	4,10	0,00	-62,95
		6,3E-01	0,00	-32,25	0,00	4,10	0,00	-41,32
		1,25	0,00	-25,08	0,00	4,10	0,00	-23,25
		1,88	0,00	-17,92	0,00	4,10	0,00	-9,97
		2,50	0,00	-13,67	0,00	4,10	0,00	-2,494E-01
F213	COMB4							
		0,00	0,00	-36,03	0,00	3,11	0,00	-61,90
		6,3E-01	0,00	-31,79	0,00	3,11	0,00	-40,55
		1,25	0,00	-24,62	0,00	3,11	0,00	-22,77
		1,88	0,00	-17,46	0,00	3,11	0,00	-9,77
		2,50	0,00	-13,21	0,00	3,11	0,00	-3,417E-01
F214	COMB1							
		0,00	0,00	-19,66	0,00	-1,317E-01	0,00	-13,69
		7,5E-01	0,00	-14,11	0,00	-1,317E-01	0,00	-6,519E-01
		1,50	0,00	-2,53	0,00	-1,317E-01	0,00	5,96
		2,25	0,00	3,04	0,00	-1,317E-01	0,00	3,15
		3,00	0,00	14,60	0,00	-1,317E-01	0,00	-6,09
F214	COMB2							
		0,00	0,00	-14,27	0,00	-1,733E-02	0,00	-12,67
		7,5E-01	0,00	-10,93	0,00	-1,733E-02	0,00	-3,04
		1,50	0,00	-4,73	0,00	-1,733E-02	0,00	3,01
		2,25	0,00	1,47	0,00	-1,733E-02	0,00	4,05
		3,00	0,00	4,81	0,00	-1,733E-02	0,00	1,52
F214	COMB3							
		0,00	0,00	-18,20	0,00	-4,976E-02	0,00	-15,54
		7,5E-01	0,00	-13,87	0,00	-4,976E-02	0,00	-3,25
		1,50	0,00	-5,34	0,00	-4,976E-02	0,00	4,21
		2,25	0,00	3,20	0,00	-4,976E-02	0,00	4,75
		3,00	0,00	7,53	0,00	-4,976E-02	0,00	4,676E-01
F214	COMB4							
		0,00	0,00	-11,49	0,00	-1,178E-01	0,00	-5,13
		7,5E-01	0,00	-7,16	0,00	-1,178E-01	0,00	2,13
		1,50	0,00	1,38	0,00	-1,178E-01	0,00	4,56
		2,25	0,00	9,91	0,00	-1,178E-01	0,00	6,425E-02
		3,00	0,00	14,24	0,00	-1,178E-01	0,00	-9,26
F215	COMB1							
		0,00	0,00	-33,71	0,00	-3,768E-01	0,00	-23,83
		7,5E-01	0,00	-25,14	0,00	-3,768E-01	0,00	-1,01
		1,50	0,00	-4,54	0,00	-3,768E-01	0,00	10,87
		2,25	0,00	16,06	0,00	-3,768E-01	0,00	5,80
		3,00	0,00	24,63	0,00	-3,768E-01	0,00	-10,21
F215	COMB2							
		0,00	0,00	-20,63	0,00	-1,440E-01	0,00	-16,99
		7,5E-01	0,00	-15,86	0,00	-1,440E-01	0,00	-2,95
		1,50	0,00	-5,37	0,00	-1,440E-01	0,00	5,37
		2,25	0,00	5,12	0,00	-1,440E-01	0,00	5,11
		3,00	0,00	9,89	0,00	-1,440E-01	0,00	-8,744E-01
F215	COMB3							
		0,00	0,00	-27,74	0,00	-2,270E-01	0,00	-22,18
		7,5E-01	0,00	-21,31	0,00	-2,270E-01	0,00	-3,26
		1,50	0,00	-6,47	0,00	-2,270E-01	0,00	7,68
		2,25	0,00	8,38	0,00	-2,270E-01	0,00	6,44
		3,00	0,00	14,81	0,00	-2,270E-01	0,00	-2,78
F215	COMB4							
		0,00	0,00	-21,40	0,00	-2,980E-01	0,00	-12,43
		7,5E-01	0,00	-14,97	0,00	-2,980E-01	0,00	1,73
		1,50	0,00	-1,290E-01	0,00	-2,980E-01	0,00	7,92
		2,25	0,00	14,71	0,00	-2,980E-01	0,00	1,92
		3,00	0,00	21,14	0,00	-2,980E-01	0,00	-12,05
F216	COMB1							
		0,00	0,00	-29,38	0,00	1,329E-02	0,00	-12,34
		7,5E-01	0,00	-21,24	0,00	1,329E-02	0,00	7,40
		1,50	0,00	-1,06	0,00	1,329E-02	0,00	16,51
		2,25	0,00	19,12	0,00	1,329E-02	0,00	8,99
		3,00	0,00	27,26	0,00	1,329E-02	0,00	-9,15
F216	COMB2							
		0,00	0,00	-15,18	0,00	-1,885E-02	0,00	-6,91
		7,5E-01	0,00	-10,73	0,00	-1,885E-02	0,00	3,16

		1,50	0,00	-5,598E-01	0,00	-1,885E-02	0,00	7,75
		2,25	0,00	9,61	0,00	-1,885E-02	0,00	4,60
		3,00	0,00	14,06	0,00	-1,885E-02	0,00	-5,23
F216	COMB3							
		0,00	0,00	-21,44	0,00	-1,489E-02	0,00	-9,60
	7,5E-01			-15,38	0,00	-1,489E-02	0,00	4,73
		1,50	0,00	-9,082E-01	0,00	-1,489E-02	0,00	11,37
		2,25	0,00	13,56	0,00	-1,489E-02	0,00	6,10
		3,00	0,00	19,62	0,00	-1,489E-02	0,00	-6,87
F216	COMB4							
		0,00	0,00	-20,77	0,00	2,639E-02	0,00	-8,02
	7,5E-01			-14,71	0,00	2,639E-02	0,00	5,80
		1,50	0,00	-2,349E-01	0,00	2,639E-02	0,00	11,93
		2,25	0,00	14,24	0,00	2,639E-02	0,00	6,16
		3,00	0,00	20,30	0,00	2,639E-02	0,00	-7,32
F217	COMB1							
		0,00	0,00	-32,30	0,00	7,757E-02	0,00	-21,75
	7,5E-01			-23,73	0,00	7,757E-02	0,00	1,952E-02
		1,50	0,00	-3,46	0,00	7,757E-02	0,00	10,87
		2,25	0,00	16,81	0,00	7,757E-02	0,00	5,21
		3,00	0,00	25,38	0,00	7,757E-02	0,00	-11,37
F217	COMB2							
		0,00	0,00	-19,07	0,00	9,306E-02	0,00	-14,67
	7,5E-01			-14,31	0,00	9,306E-02	0,00	-1,79
		1,50	0,00	-3,98	0,00	9,306E-02	0,00	5,38
		2,25	0,00	6,35	0,00	9,306E-02	0,00	4,17
		3,00	0,00	11,12	0,00	9,306E-02	0,00	-2,73
F217	COMB3							
		0,00	0,00	-25,92	0,00	1,113E-01	0,00	-19,47
	7,5E-01			-19,49	0,00	1,113E-01	0,00	-1,92
		1,50	0,00	-4,88	0,00	1,113E-01	0,00	7,68
		2,25	0,00	9,73	0,00	1,113E-01	0,00	5,40
		3,00	0,00	16,16	0,00	1,113E-01	0,00	-4,83
F217	COMB4							
		0,00	0,00	-20,95	0,00	3,064E-03	0,00	-11,76
	7,5E-01			-14,52	0,00	3,064E-03	0,00	2,07
		1,50	0,00	8,877E-02	0,00	3,064E-03	0,00	7,94
		2,25	0,00	14,70	0,00	3,064E-03	0,00	1,94
		3,00	0,00	21,13	0,00	3,064E-03	0,00	-12,02
F218	COMB1							
		0,00	0,00	-18,22	0,00	-4,008E-01	0,00	-4,95
	7,5E-01			-13,30	0,00	-4,008E-01	0,00	7,24
		1,50	0,00	-2,69	0,00	-4,008E-01	0,00	13,52
		2,25	0,00	7,91	0,00	-4,008E-01	0,00	11,29
		3,00	0,00	12,83	0,00	-4,008E-01	0,00	3,13
F218	COMB2							
		0,00	0,00	-9,98	0,00	-1,707E-01	0,00	-3,05
	7,5E-01			-7,12	0,00	-1,707E-01	0,00	3,54
		1,50	0,00	-1,56	0,00	-1,707E-01	0,00	6,93
		2,25	0,00	4,00	0,00	-1,707E-01	0,00	5,88
		3,00	0,00	6,86	0,00	-1,707E-01	0,00	1,63
F218	COMB3							
		0,00	0,00	-13,67	0,00	-2,494E-01	0,00	-4,10
	7,5E-01			-9,90	0,00	-2,494E-01	0,00	5,00
		1,50	0,00	-2,15	0,00	-2,494E-01	0,00	9,71
		2,25	0,00	5,59	0,00	-2,494E-01	0,00	8,23
		3,00	0,00	9,37	0,00	-2,494E-01	0,00	2,35
F218	COMB4							
		0,00	0,00	-13,21	0,00	-3,417E-01	0,00	-3,11
	7,5E-01			-9,44	0,00	-3,417E-01	0,00	5,64
		1,50	0,00	-1,69	0,00	-3,417E-01	0,00	10,01
		2,25	0,00	6,05	0,00	-3,417E-01	0,00	8,18
		3,00	0,00	9,83	0,00	-3,417E-01	0,00	1,97
F219	COMB1							
		0,00	0,00	-8,18	0,00	1,009E-01	0,00	9,47
	7,5E-01			1,785E-02	0,00	1,009E-01	0,00	13,16
		1,50	0,00	18,26	0,00	1,009E-01	0,00	6,93
		2,25	0,00	36,49	0,00	1,009E-01	0,00	-14,23
		3,00	0,00	44,70	0,00	1,009E-01	0,00	-45,30
F219	COMB2							
		0,00	0,00	36,14	0,00	9,067E-02	0,00	66,90
	7,5E-01			40,91	0,00	9,067E-02	0,00	38,31
		1,50	0,00	50,44	0,00	9,067E-02	0,00	4,35
		2,25	0,00	59,98	0,00	9,067E-02	0,00	-37,36
		3,00	0,00	64,75	0,00	9,067E-02	0,00	-84,43
F219	COMB3							
		0,00	0,00	35,83	0,00	9,992E-02	0,00	70,73
	7,5E-01			42,12	0,00	9,992E-02	0,00	41,94
		1,50	0,00	55,42	0,00	9,992E-02	0,00	5,80
		2,25	0,00	68,72	0,00	9,992E-02	0,00	-41,19
		3,00	0,00	75,01	0,00	9,992E-02	0,00	-95,53
F219	COMB4							
		0,00	0,00	-45,76	0,00	8,949E-02	0,00	-53,08
	7,5E-01			-39,47	0,00	8,949E-02	0,00	-20,68
		1,50	0,00	-26,17	0,00	8,949E-02	0,00	4,37
		2,25	0,00	-12,87	0,00	8,949E-02	0,00	18,57
		3,00	0,00	-6,58	0,00	8,949E-02	0,00	25,43
F220	COMB1							
		0,00	0,00	-88,06	0,00	6,603E-01	0,00	-92,91
	9,0E-01			-76,25	0,00	6,603E-01	0,00	-17,88
		1,80	0,00	-50,79	0,00	6,603E-01	0,00	40,09
		2,70	0,00	-25,33	0,00	6,603E-01	0,00	73,54

F220	COMB2	3,60	0,00	13,23				
		0,00	0,00	-29,20	0,00	1,21	0,00	13,91
	9,0E-01	0,00	0,00	-22,33	0,00	1,21	0,00	37,62
		1,80	0,00	-8,98	0,00	1,21	0,00	52,09
		2,70	0,00	4,37	0,00	1,21	0,00	53,79
		3,60	0,00	11,23	0,00	1,21	0,00	46,25
F220	COMB3	0,00	0,00	-46,25	0,00	1,29	0,00	-2,68
	9,0E-01	0,00	0,00	-37,19	0,00	1,29	0,00	35,63
		1,80	0,00	-18,60	0,00	1,29	0,00	61,29
		2,70	0,00	-8,099E-03	0,00	1,29	0,00	69,10
		3,60	0,00	9,05	0,00	1,29	0,00	64,28
F220	COMB4	0,00	0,00	-83,09	0,00	-1,297E-02	0,00	-131,14
	9,0E-01	0,00	0,00	-74,04	0,00	-1,297E-02	0,00	-59,67
		1,80	0,00	-55,45	0,00	-1,297E-02	0,00	-8,390E-01
		2,70	0,00	-36,86	0,00	-1,297E-02	0,00	40,14
		3,60	0,00	-27,80	0,00	-1,297E-02	0,00	68,48
F221	COMB1	0,00	0,00	39,19	0,00	-3,702E-01	0,00	89,60
	9,0E-01	0,00	0,00	51,00	0,00	-3,702E-01	0,00	50,10
		1,80	0,00	76,46	0,00	-3,702E-01	0,00	-6,45
		2,70	0,00	101,92	0,00	-3,702E-01	0,00	-87,52
		3,60	0,00	113,73	0,00	-3,702E-01	0,00	-185,64
F221	COMB2	0,00	0,00	38,76	0,00	-8,405E-01	0,00	46,06
	9,0E-01	0,00	0,00	45,63	0,00	-8,405E-01	0,00	8,60
		1,80	0,00	58,98	0,00	-8,405E-01	0,00	-38,09
		2,70	0,00	72,33	0,00	-8,405E-01	0,00	-97,55
		3,60	0,00	79,19	0,00	-8,405E-01	0,00	-166,25
F221	COMB3	0,00	0,00	47,30	0,00	-8,714E-01	0,00	64,06
	9,0E-01	0,00	0,00	56,36	0,00	-8,714E-01	0,00	18,17
		1,80	0,00	74,95	0,00	-8,714E-01	0,00	-40,36
		2,70	0,00	93,54	0,00	-8,714E-01	0,00	-116,75
		3,60	0,00	102,60	0,00	-8,714E-01	0,00	-205,77
F221	COMB4	0,00	0,00	11,29	0,00	8,693E-02	0,00	68,06
	9,0E-01	0,00	0,00	20,34	0,00	8,693E-02	0,00	54,59
		1,80	0,00	38,94	0,00	8,693E-02	0,00	28,47
		2,70	0,00	57,53	0,00	8,693E-02	0,00	-15,50
		3,60	0,00	66,58	0,00	8,693E-02	0,00	-72,10
F222	COMB1	0,00	0,00	-69,90	0,00	1,904E-01	0,00	-116,04
	6,3E-01	0,00	0,00	-62,54	0,00	1,904E-01	0,00	-74,22
		1,25	0,00	-46,81	0,00	1,904E-01	0,00	-39,61
		1,88	0,00	-31,08	0,00	1,904E-01	0,00	-15,70
		2,50	0,00	-23,72	0,00	1,904E-01	0,00	9,879E-01
F222	COMB2	0,00	0,00	-38,02	0,00	4,662E-01	0,00	-62,69
	6,3E-01	0,00	0,00	-33,65	0,00	4,662E-01	0,00	-40,09
		1,25	0,00	-25,30	0,00	4,662E-01	0,00	-21,46
		1,88	0,00	-16,96	0,00	4,662E-01	0,00	-8,46
		2,50	0,00	-12,59	0,00	4,662E-01	0,00	5,644E-01
F222	COMB3	0,00	0,00	-51,74	0,00	5,476E-01	0,00	-85,46
	6,3E-01	0,00	0,00	-46,03	0,00	5,476E-01	0,00	-54,60
		1,25	0,00	-34,48	0,00	5,476E-01	0,00	-29,14
		1,88	0,00	-22,94	0,00	5,476E-01	0,00	-11,50
		2,50	0,00	-17,23	0,00	5,476E-01	0,00	7,525E-01
F222	COMB4	0,00	0,00	-52,67	0,00	-3,450E-01	0,00	-87,81
	6,3E-01	0,00	0,00	-46,97	0,00	-3,450E-01	0,00	-56,37
		1,25	0,00	-35,42	0,00	-3,450E-01	0,00	-30,31
		1,88	0,00	-23,87	0,00	-3,450E-01	0,00	-12,09
		2,50	0,00	-18,17	0,00	-3,450E-01	0,00	7,454E-01
F223	COMB1	0,00	0,00	-20,57	0,00	-5,446E-01	0,00	-14,55
	7,5E-01	0,00	0,00	-15,01	0,00	-5,446E-01	0,00	-8,259E-01
		1,50	0,00	-3,44	0,00	-5,446E-01	0,00	6,47
		2,25	0,00	8,13	0,00	-5,446E-01	0,00	4,34
		3,00	0,00	13,69	0,00	-5,446E-01	0,00	-4,22
F223	COMB2	0,00	0,00	-15,35	0,00	-3,085E-01	0,00	-13,62
	7,5E-01	0,00	0,00	-12,01	0,00	-3,085E-01	0,00	-3,18
		1,50	0,00	-5,81	0,00	-3,085E-01	0,00	3,68
		2,25	0,00	3,840E-01	0,00	-3,085E-01	0,00	5,54
		3,00	0,00	3,72	0,00	-3,085E-01	0,00	3,82
F223	COMB3	0,00	0,00	-19,43	0,00	-4,042E-01	0,00	-16,61
	7,5E-01	0,00	0,00	-15,10	0,00	-4,042E-01	0,00	-3,40
		1,50	0,00	-6,57	0,00	-4,042E-01	0,00	5,00
		2,25	0,00	1,96	0,00	-4,042E-01	0,00	6,46
		3,00	0,00	6,29	0,00	-4,042E-01	0,00	3,10
F223	COMB4	0,00	0,00	-11,80	0,00	-4,461E-01	0,00	-5,59
	7,5E-01	0,00	0,00	-7,47	0,00	-4,461E-01	0,00	1,90
		1,50	0,00	1,07	0,00	-4,461E-01	0,00	4,56
		2,25	0,00	9,60	0,00	-4,461E-01	0,00	2,967E-01
		3,00	0,00	13,93	0,00	-4,461E-01	0,00	-8,79
F224	COMB1							

		0,00	0,00	-30,87	0,00	-4,096E-01	0,00	-20,22
		7,5E-01	0,00	-22,31	0,00	-4,096E-01	0,00	4,766E-01
		1,50	0,00	-1,70	0,00	-4,096E-01	0,00	10,24
		2,25	0,00	18,90	0,00	-4,096E-01	0,00	3,03
F224	COMB2	3,00	0,00	27,46	0,00	-4,096E-01	0,00	-15,10
		0,00	0,00	-19,65	0,00	-2,632E-01	0,00	-16,00
		7,5E-01	0,00	-14,89	0,00	-2,632E-01	0,00	-2,69
		1,50	0,00	-4,40	0,00	-2,632E-01	0,00	4,90
		2,25	0,00	6,09	0,00	-2,632E-01	0,00	3,91
F224	COMB3	3,00	0,00	10,86	0,00	-2,632E-01	0,00	-2,80
		0,00	0,00	-25,88	0,00	-2,679E-01	0,00	-19,98
		7,5E-01	0,00	-19,45	0,00	-2,679E-01	0,00	-2,45
		1,50	0,00	-4,61	0,00	-2,679E-01	0,00	7,10
		2,25	0,00	10,23	0,00	-2,679E-01	0,00	4,46
F224	COMB4	3,00	0,00	16,67	0,00	-2,679E-01	0,00	-6,15
		0,00	0,00	-20,15	0,00	-5,884E-01	0,00	-10,97
		7,5E-01	0,00	-13,72	0,00	-5,884E-01	0,00	2,26
		1,50	0,00	1,12	0,00	-5,884E-01	0,00	7,51
		2,25	0,00	15,96	0,00	-5,884E-01	0,00	5,743E-01
		3,00	0,00	22,40	0,00	-5,884E-01	0,00	-14,34
F225	COMB1							
		0,00	0,00	-25,45	0,00	3,574E-01	0,00	-10,18
		7,5E-01	0,00	-17,31	0,00	3,574E-01	0,00	6,61
		1,50	0,00	2,87	0,00	3,574E-01	0,00	12,78
		2,25	0,00	23,04	0,00	3,574E-01	0,00	2,31
F225	COMB2	3,00	0,00	31,18	0,00	3,574E-01	0,00	-18,78
		0,00	0,00	-13,47	0,00	1,721E-01	0,00	-7,28
		7,5E-01	0,00	-9,02	0,00	1,721E-01	0,00	1,51
		1,50	0,00	1,15	0,00	1,721E-01	0,00	4,81
		2,25	0,00	11,32	0,00	1,721E-01	0,00	-2,215E-01
F225	COMB3	3,00	0,00	15,77	0,00	1,721E-01	0,00	-10,74
		0,00	0,00	-18,63	0,00	2,059E-01	0,00	-9,03
		7,5E-01	0,00	-12,57	0,00	2,059E-01	0,00	3,19
		1,50	0,00	1,90	0,00	2,059E-01	0,00	7,72
		2,25	0,00	16,37	0,00	2,059E-01	0,00	3,442E-01
F225	COMB4	3,00	0,00	22,43	0,00	2,059E-01	0,00	-14,73
		0,00	0,00	-18,79	0,00	4,386E-01	0,00	-7,22
		7,5E-01	0,00	-12,73	0,00	4,386E-01	0,00	5,13
		1,50	0,00	1,74	0,00	4,386E-01	0,00	9,78
		2,25	0,00	16,21	0,00	4,386E-01	0,00	2,52
		3,00	0,00	22,27	0,00	4,386E-01	0,00	-12,44
F226	COMB1							
		0,00	0,00	-31,73	0,00	3,532E-01	0,00	-20,97
		7,5E-01	0,00	-23,16	0,00	3,532E-01	0,00	3,731E-01
		1,50	0,00	-2,89	0,00	3,532E-01	0,00	10,80
		2,25	0,00	17,38	0,00	3,532E-01	0,00	4,71
F226	COMB2	3,00	0,00	25,95	0,00	3,532E-01	0,00	-12,29
		0,00	0,00	-20,51	0,00	6,712E-01	0,00	-16,72
		7,5E-01	0,00	-15,74	0,00	6,712E-01	0,00	-2,77
		1,50	0,00	-5,42	0,00	6,712E-01	0,00	5,48
		2,25	0,00	4,91	0,00	6,712E-01	0,00	5,35
F226	COMB3	3,00	0,00	9,68	0,00	6,712E-01	0,00	-4,752E-01
		0,00	0,00	-27,01	0,00	7,217E-01	0,00	-21,01
		7,5E-01	0,00	-20,57	0,00	7,217E-01	0,00	-2,64
		1,50	0,00	-5,96	0,00	7,217E-01	0,00	7,77
		2,25	0,00	8,65	0,00	7,217E-01	0,00	6,31
F226	COMB4	3,00	0,00	15,08	0,00	7,217E-01	0,00	-3,12
		0,00	0,00	-20,06	0,00	-5,991E-02	0,00	-10,62
		7,5E-01	0,00	-13,63	0,00	-5,991E-02	0,00	2,54
		1,50	0,00	9,787E-01	0,00	-5,991E-02	0,00	7,75
		2,25	0,00	15,59	0,00	-5,991E-02	0,00	1,08
		3,00	0,00	22,02	0,00	-5,991E-02	0,00	-13,55
F227	COMB1							
		0,00	0,00	-10,88	0,00	5,871E-01	0,00	2,94
		7,5E-01	0,00	-5,96	0,00	5,871E-01	0,00	9,63
		1,50	0,00	4,64	0,00	5,871E-01	0,00	10,41
		2,25	0,00	15,25	0,00	5,871E-01	0,00	2,67
F227	COMB2	3,00	0,00	20,17	0,00	5,871E-01	0,00	-10,99
		0,00	0,00	-5,72	0,00	3,937E-01	0,00	1,16
		7,5E-01	0,00	-2,86	0,00	3,937E-01	0,00	4,56
		1,50	0,00	2,70	0,00	3,937E-01	0,00	4,75
		2,25	0,00	8,26	0,00	3,937E-01	0,00	5,101E-01
F227	COMB3	3,00	0,00	11,12	0,00	3,937E-01	0,00	-6,94
		0,00	0,00	-7,87	0,00	5,031E-01	0,00	1,80
		7,5E-01	0,00	-4,09	0,00	5,031E-01	0,00	6,55
		1,50	0,00	3,65	0,00	5,031E-01	0,00	6,91
		2,25	0,00	11,40	0,00	5,031E-01	0,00	1,07
F227	COMB4	3,00	0,00	15,17	0,00	5,031E-01	0,00	-9,16
		0,00	0,00	-8,34	0,00	4,037E-01	0,00	2,31
		7,5E-01	0,00	-4,57	0,00	4,037E-01	0,00	7,42
		1,50	0,00	3,18	0,00	4,037E-01	0,00	8,14

	2,25	0,00	10,92	0,00	4,037E-01	0,00	2,65
	3,00	0,00	14,70	0,00	4,037E-01	0,00	-7,21
F228	COMB1						
	0,00	0,00	-9,393E-01	0,00	2,61	0,00	19,08
	3,8E-01	0,00	1,40	0,00	2,61	0,00	19,04
	7,5E-01	0,00	5,25	0,00	2,61	0,00	17,83
	1,13	0,00	10,60	0,00	2,61	0,00	14,91
	1,50	0,00	17,46	0,00	2,61	0,00	9,69
F228	COMB2						
	0,00	0,00	38,13	0,00	2,58	0,00	69,92
	3,8E-01	0,00	39,68	0,00	2,58	0,00	55,35
	7,5E-01	0,00	41,94	0,00	2,58	0,00	40,07
	1,13	0,00	44,92	0,00	2,58	0,00	23,80
	1,50	0,00	48,62	0,00	2,58	0,00	6,29
F228	COMB3						
	0,00	0,00	39,38	0,00	3,10	0,00	75,91
	3,8E-01	0,00	41,30	0,00	3,10	0,00	60,81
	7,5E-01	0,00	44,27	0,00	3,10	0,00	44,80
	1,13	0,00	48,29	0,00	3,10	0,00	27,48
	1,50	0,00	53,36	0,00	3,10	0,00	8,46
F228	COMB4						
	0,00	0,00	-39,23	0,00	9,783E-01	0,00	-45,13
	3,8E-01	0,00	-37,31	0,00	9,783E-01	0,00	-30,75
	7,5E-01	0,00	-34,35	0,00	9,783E-01	0,00	-17,28
	1,13	0,00	-30,33	0,00	9,783E-01	0,00	-5,12
	1,50	0,00	-25,25	0,00	9,783E-01	0,00	5,34
F229	COMB1						
	0,00	0,00	29,17	0,00	-1,30	0,00	9,54
	3,8E-01	0,00	36,93	0,00	-1,30	0,00	-2,84
	7,5E-01	0,00	44,99	0,00	-1,30	0,00	-18,19
	1,13	0,00	51,54	0,00	-1,30	0,00	-36,39
	1,50	0,00	54,79	0,00	-1,30	0,00	-56,44
F229	COMB2						
	0,00	0,00	56,15	0,00	-1,05	0,00	6,30
	3,8E-01	0,00	60,27	0,00	-1,05	0,00	-15,52
	7,5E-01	0,00	64,54	0,00	-1,05	0,00	-38,92
	1,13	0,00	68,09	0,00	-1,05	0,00	-63,84
	1,50	0,00	70,07	0,00	-1,05	0,00	-89,79
F229	COMB3						
	0,00	0,00	63,15	0,00	-1,35	0,00	8,43
	3,8E-01	0,00	68,85	0,00	-1,35	0,00	-16,31
	7,5E-01	0,00	74,77	0,00	-1,35	0,00	-43,24
	1,13	0,00	79,63	0,00	-1,35	0,00	-72,26
	1,50	0,00	82,17	0,00	-1,35	0,00	-102,67
F229	COMB4						
	0,00	0,00	-17,27	0,00	-4,968E-01	0,00	5,19
	3,8E-01	0,00	-11,57	0,00	-4,968E-01	0,00	10,60
	7,5E-01	0,00	-5,66	0,00	-4,968E-01	0,00	13,84
	1,13	0,00	-8,017E-01	0,00	-4,968E-01	0,00	14,98
	1,50	0,00	1,75	0,00	-4,968E-01	0,00	14,73
F230	COMB1						
	0,00	0,00	-133,98	0,00	11,80	0,00	-115,48
	4,5E-01	0,00	-129,24	0,00	11,80	0,00	-56,09
	9,0E-01	0,00	-120,37	0,00	11,80	0,00	2,236E-01
	1,35	0,00	-109,33	0,00	11,80	0,00	51,91
	1,80	0,00	-98,57	0,00	11,80	0,00	98,64
F230	COMB2						
	0,00	0,00	-69,10	0,00	15,42	0,00	4,76
	4,5E-01	0,00	-65,85	0,00	15,42	0,00	35,22
	9,0E-01	0,00	-60,09	0,00	15,42	0,00	63,65
	1,35	0,00	-53,30	0,00	15,42	0,00	89,14
	1,80	0,00	-47,18	0,00	15,42	0,00	111,71
F230	COMB3						
	0,00	0,00	-89,57	0,00	17,13	0,00	-9,87
	4,5E-01	0,00	-85,62	0,00	17,13	0,00	29,66
	9,0E-01	0,00	-78,43	0,00	17,13	0,00	66,69
	1,35	0,00	-69,72	0,00	17,13	0,00	100,02
	1,80	0,00	-61,56	0,00	17,13	0,00	129,51
F230	COMB4						
	0,00	0,00	-128,28	0,00	3,81	0,00	-177,21
	4,5E-01	0,00	-124,32	0,00	3,81	0,00	-120,25
	9,0E-01	0,00	-117,13	0,00	3,81	0,00	-65,81
	1,35	0,00	-108,42	0,00	3,81	0,00	-15,07
	1,80	0,00	-100,26	0,00	3,81	0,00	31,84
F231	COMB1						
	0,00	0,00	-7,42	0,00	-16,73	0,00	102,89
	4,5E-01	0,00	2,35	0,00	-16,73	0,00	104,01
	9,0E-01	0,00	10,44	0,00	-16,73	0,00	101,05
	1,35	0,00	16,36	0,00	-16,73	0,00	94,94
	1,80	0,00	20,12	0,00	-16,73	0,00	86,65
F231	COMB2						
	0,00	0,00	26,41	0,00	-12,45	0,00	117,45
	4,5E-01	0,00	31,79	0,00	-12,45	0,00	104,35
	9,0E-01	0,00	36,37	0,00	-12,45	0,00	88,97
	1,35	0,00	39,92	0,00	-12,45	0,00	71,77
	1,80	0,00	42,44	0,00	-12,45	0,00	53,20
F231	COMB3						
	0,00	0,00	24,95	0,00	-15,74	0,00	135,99
	4,5E-01	0,00	32,25	0,00	-15,74	0,00	123,11
	9,0E-01	0,00	38,37	0,00	-15,74	0,00	107,16
	1,35	0,00	42,98	0,00	-15,74	0,00	88,80
	1,80	0,00	46,07	0,00	-15,74	0,00	68,71

F231	COMB4	0,00	0,00	-31,22	0,00	-9,76	0,00	32,55
		4,5E-01	0,00	-23,92	0,00	-9,76	0,00	44,94
		9,0E-01	0,00	-17,80	0,00	-9,76	0,00	54,27
		1,35	0,00	-13,19	0,00	-9,76	0,00	61,18
		1,80	0,00	-10,09	0,00	-9,76	0,00	66,36
F232	COMB1	0,00	0,00	51,30	0,00	2,04	0,00	87,00
		9,0E-01	0,00	60,98	0,00	2,04	0,00	37,13
		1,80	0,00	78,85	0,00	2,04	0,00	-25,31
		2,70	0,00	96,71	0,00	2,04	0,00	-104,80
		3,60	0,00	106,39	0,00	2,04	0,00	-196,84
F232	COMB2	0,00	0,00	58,21	0,00	-1,71	0,00	53,37
		9,0E-01	0,00	64,28	0,00	-1,71	0,00	-1,44
		1,80	0,00	74,24	0,00	-1,71	0,00	-63,55
		2,70	0,00	84,19	0,00	-1,71	0,00	-135,07
		3,60	0,00	90,26	0,00	-1,71	0,00	-213,88
F232	COMB3	0,00	0,00	68,51	0,00	-1,01	0,00	68,91
		9,0E-01	0,00	76,21	0,00	-1,01	0,00	4,25
		1,80	0,00	89,63	0,00	-1,01	0,00	-70,05
		2,70	0,00	103,06	0,00	-1,01	0,00	-157,09
		3,60	0,00	110,76	0,00	-1,01	0,00	-253,76
F232	COMB4	0,00	0,00	12,18	0,00	2,67	0,00	66,80
		9,0E-01	0,00	19,88	0,00	2,67	0,00	52,83
		1,80	0,00	33,31	0,00	2,67	0,00	29,23
		2,70	0,00	46,73	0,00	2,67	0,00	-7,12
		3,60	0,00	54,43	0,00	2,67	0,00	-53,10
F233	COMB1	0,00	0,00	-77,20	0,00	-1,16	0,00	-130,58
		5,0E-01	0,00	-71,55	0,00	-1,16	0,00	-93,17
		1,00	0,00	-60,56	0,00	-1,16	0,00	-59,92
		1,50	0,00	-47,55	0,00	-1,16	0,00	-33,00
		2,00	0,00	-39,23	0,00	-1,16	0,00	-11,53
F233	COMB2	0,00	0,00	-45,15	0,00	9,387E-01	0,00	-77,02
		5,0E-01	0,00	-41,65	0,00	9,387E-01	0,00	-55,21
		1,00	0,00	-35,61	0,00	9,387E-01	0,00	-35,79
		1,50	0,00	-28,62	0,00	9,387E-01	0,00	-19,78
		2,00	0,00	-23,85	0,00	9,387E-01	0,00	-6,77
F233	COMB3	0,00	0,00	-60,12	0,00	7,718E-01	0,00	-102,49
		5,0E-01	0,00	-55,66	0,00	7,718E-01	0,00	-73,39
		1,00	0,00	-47,45	0,00	7,718E-01	0,00	-47,45
		1,50	0,00	-37,84	0,00	7,718E-01	0,00	-26,21
		2,00	0,00	-31,51	0,00	7,718E-01	0,00	-9,03
F233	COMB4	0,00	0,00	-56,24	0,00	-2,45	0,00	-93,98
		5,0E-01	0,00	-51,77	0,00	-2,45	0,00	-66,82
		1,00	0,00	-43,57	0,00	-2,45	0,00	-42,83
		1,50	0,00	-33,96	0,00	-2,45	0,00	-23,52
		2,00	0,00	-27,62	0,00	-2,45	0,00	-8,28
F234	COMB1	0,00	0,00	-24,48	0,00	-10,99	0,00	-11,64
		1,3E-01	0,00	-23,15	0,00	-10,99	0,00	-8,66
		2,5E-01	0,00	-21,99	0,00	-10,99	0,00	-5,84
		3,8E-01	0,00	-21,00	0,00	-10,99	0,00	-3,16
		5,0E-01	0,00	-20,17	0,00	-10,99	0,00	-5,871E-01
F234	COMB2	0,00	0,00	-13,99	0,00	-6,94	0,00	-6,62
		1,3E-01	0,00	-13,15	0,00	-6,94	0,00	-4,92
		2,5E-01	0,00	-12,40	0,00	-6,94	0,00	-3,33
		3,8E-01	0,00	-11,72	0,00	-6,94	0,00	-1,82
		5,0E-01	0,00	-11,12	0,00	-6,94	0,00	-3,937E-01
F234	COMB3	0,00	0,00	-18,71	0,00	-9,16	0,00	-8,90
		1,3E-01	0,00	-17,65	0,00	-9,16	0,00	-6,62
		2,5E-01	0,00	-16,71	0,00	-9,16	0,00	-4,48
		3,8E-01	0,00	-15,88	0,00	-9,16	0,00	-2,44
		5,0E-01	0,00	-15,17	0,00	-9,16	0,00	-5,031E-01
F234	COMB4	0,00	0,00	-18,23	0,00	-7,21	0,00	-8,56
		1,3E-01	0,00	-17,17	0,00	-7,21	0,00	-6,35
		2,5E-01	0,00	-16,23	0,00	-7,21	0,00	-4,26
		3,8E-01	0,00	-15,40	0,00	-7,21	0,00	-2,28
		5,0E-01	0,00	-14,70	0,00	-7,21	0,00	-4,037E-01
F235	COMB1	0,00	0,00	-11,71	0,00	1,511E-01	0,00	-3,91
		7,5E-01	0,00	-6,58	0,00	1,511E-01	0,00	3,32
		1,50	0,00	1,56	0,00	1,511E-01	0,00	5,20
		2,25	0,00	9,70	0,00	1,511E-01	0,00	9,776E-01
		3,00	0,00	14,84	0,00	1,511E-01	0,00	-8,60
F235	COMB2	0,00	0,00	-7,53	0,00	-1,563E-02	0,00	-3,63
		7,5E-01	0,00	-4,51	0,00	-1,563E-02	0,00	1,06
		1,50	0,00	-6,052E-02	0,00	-1,563E-02	0,00	2,78
		2,25	0,00	4,39	0,00	-1,563E-02	0,00	1,15
		3,00	0,00	7,41	0,00	-1,563E-02	0,00	-3,45
F235	COMB3	0,00	0,00	-9,79	0,00	2,546E-02	0,00	-4,45

	7,5E-01	0,00	-5,84	0,00	2,546E-02	0,00	1,68
	1,50	0,00	2,244E-01	0,00	2,546E-02	0,00	3,76
	2,25	0,00	6,29	0,00	2,546E-02	0,00	1,34
	3,00	0,00	10,24	0,00	2,546E-02	0,00	-5,12
F235	COMB4						
	0,00	0,00	-7,98	0,00	1,490E-01	0,00	-1,48
	7,5E-01	0,00	-4,02	0,00	1,490E-01	0,00	3,29
	1,50	0,00	2,04	0,00	1,490E-01	0,00	4,03
	2,25	0,00	8,10	0,00	1,490E-01	0,00	2,298E-01
	3,00	0,00	12,06	0,00	1,490E-01	0,00	-7,59
F236	COMB1						
	0,00	0,00	-23,08	0,00	-5,633E-01	0,00	-12,44
	7,5E-01	0,00	-14,52	0,00	-5,633E-01	0,00	2,41
	1,50	0,00	1,00	0,00	-5,633E-01	0,00	7,47
	2,25	0,00	14,52	0,00	-5,633E-01	0,00	1,45
	3,00	0,00	21,36	0,00	-5,633E-01	0,00	-12,54
F236	COMB2						
	0,00	0,00	-16,07	0,00	-9,038E-01	0,00	-11,98
	7,5E-01	0,00	-11,31	0,00	-9,038E-01	0,00	-1,36
	1,50	0,00	-3,23	0,00	-9,038E-01	0,00	4,09
	2,25	0,00	3,88	0,00	-9,038E-01	0,00	3,75
	3,00	0,00	7,84	0,00	-9,038E-01	0,00	-8,975E-01
F236	COMB3						
	0,00	0,00	-20,80	0,00	-9,948E-01	0,00	-14,67
	7,5E-01	0,00	-14,36	0,00	-9,948E-01	0,00	-9,577E-01
	1,50	0,00	-3,07	0,00	-9,948E-01	0,00	5,58
	2,25	0,00	6,82	0,00	-9,948E-01	0,00	4,04
	3,00	0,00	12,04	0,00	-9,948E-01	0,00	-3,41
F236	COMB4						
	0,00	0,00	-13,63	0,00	-2,063E-03	0,00	-3,98
	7,5E-01	0,00	-7,20	0,00	-2,063E-03	0,00	4,36
	1,50	0,00	4,09	0,00	-2,063E-03	0,00	5,52
	2,25	0,00	13,98	0,00	-2,063E-03	0,00	-1,40
	3,00	0,00	19,21	0,00	-2,063E-03	0,00	-14,22
F237	COMB1						
	0,00	0,00	-91,15	-41,34	-4,25	7,938E-01	-28,53
	7,5E-01	0,00	-50,27	-41,34	-4,25	3,969E-01	24,88
	1,50	0,00	-5,31	-41,34	-4,25	0,00	45,76
	2,25	0,00	39,65	-41,34	-4,25	-3,969E-01	32,85
	3,00	0,00	80,52	-41,34	-4,25	-7,938E-01	-12,59
F237	COMB2						
	0,00	0,00	-73,59	-31,01	-5,75	5,953E-01	-27,86
	7,5E-01	0,00	-43,77	-31,01	-5,75	2,977E-01	16,33
	1,50	0,00	-12,00	-31,01	-5,75	0,00	37,26
	2,25	0,00	19,77	-31,01	-5,75	-2,977E-01	34,33
	3,00	0,00	49,59	-31,01	-5,75	-5,953E-01	8,14
F237	COMB3						
	0,00	0,00	-86,51	-36,17	-6,48	6,946E-01	-32,86
	7,5E-01	0,00	-51,28	-36,17	-6,48	3,473E-01	19,07
	1,50	0,00	-13,19	-36,17	-6,48	0,00	43,27
	2,25	0,00	24,90	-36,17	-6,48	-3,473E-01	38,85
	3,00	0,00	60,13	-36,17	-6,48	-6,946E-01	6,70
F237	COMB4						
	0,00	0,00	-69,04	-36,17	-7,083E-01	6,946E-01	-13,58
	7,5E-01	0,00	-33,81	-36,17	-7,083E-01	3,473E-01	25,25
	1,50	0,00	4,28	-36,17	-7,083E-01	0,00	36,36
	2,25	0,00	42,36	-36,17	-7,083E-01	-3,473E-01	18,84
	3,00	0,00	77,59	-36,17	-7,083E-01	-6,946E-01	-26,41
F238	COMB1						
	0,00	0,00	-11,91	0,00	-2,02	0,00	-2,44
	7,5E-01	0,00	-5,72	0,00	-2,02	0,00	4,54
	1,50	0,00	5,15	0,00	-2,02	0,00	4,85
	2,25	0,00	16,03	0,00	-2,02	0,00	-3,19
	3,00	0,00	22,22	0,00	-2,02	0,00	-17,91
F238	COMB2						
	0,00	0,00	-8,14	0,00	-2,52	0,00	-2,90
	7,5E-01	0,00	-4,33	0,00	-2,52	0,00	1,95
	1,50	0,00	1,71	0,00	-2,52	0,00	2,98
	2,25	0,00	7,75	0,00	-2,52	0,00	-6,173E-01
	3,00	0,00	11,57	0,00	-2,52	0,00	-8,04
F238	COMB3						
	0,00	0,00	-10,48	0,00	-2,94	0,00	-3,63
	7,5E-01	0,00	-5,59	0,00	-2,94	0,00	2,66
	1,50	0,00	2,57	0,00	-2,94	0,00	3,86
	2,25	0,00	10,72	0,00	-2,94	0,00	-1,19
	3,00	0,00	15,61	0,00	-2,94	0,00	-11,33
F238	COMB4						
	0,00	0,00	-7,59	0,00	-2,200E-01	0,00	4,966E-01
	7,5E-01	0,00	-2,70	0,00	-2,200E-01	0,00	4,62
	1,50	0,00	5,45	0,00	-2,200E-01	0,00	3,65
	2,25	0,00	13,61	0,00	-2,200E-01	0,00	-3,56
	3,00	0,00	18,50	0,00	-2,200E-01	0,00	-15,87
F239	COMB1						
	0,00	0,00	-14,75	0,00	1,109E-01	0,00	-9,83
	7,5E-01	0,00	-9,83	0,00	1,109E-01	0,00	-2,377E-01
	1,50	0,00	-2,323E-01	0,00	1,109E-01	0,00	3,63
	2,25	0,00	9,37	0,00	1,109E-01	0,00	1,107E-01
	3,00	0,00	14,29	0,00	1,109E-01	0,00	-9,14
F239	COMB2						
	0,00	0,00	-9,87	0,00	-1,492E-01	0,00	-7,88
	7,5E-01	0,00	-7,00	0,00	-1,492E-01	0,00	-1,37
	1,50	0,00	-1,92	0,00	-1,492E-01	0,00	2,02

		2,25	0,00	3,17	0,00	-1,492E-01	0,00	1,51
		3,00	0,00	6,03	0,00	-1,492E-01	0,00	-2,12
F239	COMB3	0,00	0,00	-12,80	0,00	-1,311E-01	0,00	-9,93
		7,5E-01	0,00	-9,03	0,00	-1,311E-01	0,00	-1,48
		1,50	0,00	-1,98	0,00	-1,311E-01	0,00	2,72
		2,25	0,00	5,06	0,00	-1,311E-01	0,00	1,49
		3,00	0,00	8,83	0,00	-1,311E-01	0,00	-3,98
F239	COMB4	0,00	0,00	-9,40	0,00	2,753E-01	0,00	-4,76
		7,5E-01	0,00	-5,62	0,00	2,753E-01	0,00	1,13
		1,50	0,00	1,42	0,00	2,753E-01	0,00	2,78
		2,25	0,00	8,46	0,00	2,753E-01	0,00	-9,951E-01
		3,00	0,00	12,23	0,00	2,753E-01	0,00	-9,02
F240	COMB1	0,00	0,00	8,39	0,00	3,697E-02	0,00	26,27
		3,8E-01	0,00	9,98	0,00	3,697E-02	0,00	22,83
		7,5E-01	0,00	11,57	0,00	3,697E-02	0,00	18,79
		1,13	0,00	13,16	0,00	3,697E-02	0,00	14,15
		1,50	0,00	14,76	0,00	3,697E-02	0,00	8,91
F240	COMB2	0,00	0,00	43,99	0,00	1,81	0,00	73,14
		3,8E-01	0,00	45,18	0,00	1,81	0,00	56,42
		7,5E-01	0,00	46,38	0,00	1,81	0,00	39,25
		1,13	0,00	47,57	0,00	1,81	0,00	21,64
		1,50	0,00	48,76	0,00	1,81	0,00	3,58
F240	COMB3	0,00	0,00	47,52	0,00	1,86	0,00	80,95
		3,8E-01	0,00	48,91	0,00	1,86	0,00	62,86
		7,5E-01	0,00	50,31	0,00	1,86	0,00	44,26
		1,13	0,00	51,70	0,00	1,86	0,00	25,14
		1,50	0,00	53,09	0,00	1,86	0,00	5,49
F240	COMB4	0,00	0,00	-34,71	0,00	-1,65	0,00	-40,78
		3,8E-01	0,00	-33,32	0,00	-1,65	0,00	-28,02
		7,5E-01	0,00	-31,93	0,00	-1,65	0,00	-15,79
		1,13	0,00	-30,54	0,00	-1,65	0,00	-4,08
		1,50	0,00	-29,15	0,00	-1,65	0,00	7,11
F241	COMB1	0,00	0,00	43,06	0,00	2,610E-01	0,00	9,05
		3,8E-01	0,00	45,40	0,00	2,610E-01	0,00	-7,48
		7,5E-01	0,00	49,25	0,00	2,610E-01	0,00	-25,18
		1,13	0,00	53,10	0,00	2,610E-01	0,00	-44,42
		1,50	0,00	55,44	0,00	2,610E-01	0,00	-64,82
F241	COMB2	0,00	0,00	64,56	0,00	-5,622E-01	0,00	3,55
		3,8E-01	0,00	66,11	0,00	-5,622E-01	0,00	-20,93
		7,5E-01	0,00	68,38	0,00	-5,622E-01	0,00	-46,12
		1,13	0,00	70,65	0,00	-5,622E-01	0,00	-72,21
		1,50	0,00	72,20	0,00	-5,622E-01	0,00	-99,02
F241	COMB3	0,00	0,00	74,34	0,00	-5,267E-01	0,00	5,50
		3,8E-01	0,00	76,25	0,00	-5,267E-01	0,00	-22,70
		7,5E-01	0,00	79,22	0,00	-5,267E-01	0,00	-51,82
		1,13	0,00	82,19	0,00	-5,267E-01	0,00	-82,11
		1,50	0,00	84,11	0,00	-5,267E-01	0,00	-113,33
F241	COMB4	0,00	0,00	-7,71	0,00	8,553E-01	0,00	7,26
		3,8E-01	0,00	-5,79	0,00	8,553E-01	0,00	9,82
		7,5E-01	0,00	-2,82	0,00	8,553E-01	0,00	11,47
		1,13	0,00	1,483E-01	0,00	8,553E-01	0,00	11,93
		1,50	0,00	2,07	0,00	8,553E-01	0,00	11,49
F242	COMB1	0,00	0,00	-115,80	0,00	-4,836E-01	0,00	-186,76
		4,5E-01	0,00	-112,04	0,00	-4,836E-01	0,00	-135,42
		9,0E-01	0,00	-106,12	0,00	-4,836E-01	0,00	-86,25
		1,35	0,00	-100,20	0,00	-4,836E-01	0,00	-39,91
		1,80	0,00	-96,45	0,00	-4,836E-01	0,00	4,26
F242	COMB2	0,00	0,00	-71,36	0,00	4,20	0,00	-111,77
		4,5E-01	0,00	-68,84	0,00	4,20	0,00	-80,18
		9,0E-01	0,00	-65,29	0,00	4,20	0,00	-49,97
		1,35	0,00	-61,75	0,00	4,20	0,00	-21,42
		1,80	0,00	-59,23	0,00	4,20	0,00	5,76
F242	COMB3	0,00	0,00	-88,18	0,00	4,36	0,00	-138,36
		4,5E-01	0,00	-85,08	0,00	4,36	0,00	-99,32
		9,0E-01	0,00	-80,48	0,00	4,36	0,00	-62,01
		1,35	0,00	-75,87	0,00	4,36	0,00	-26,89
		1,80	0,00	-72,77	0,00	4,36	0,00	6,50
F242	COMB4	0,00	0,00	-104,66	0,00	-5,20	0,00	-173,83
		4,5E-01	0,00	-101,57	0,00	-5,20	0,00	-127,37
		9,0E-01	0,00	-96,96	0,00	-5,20	0,00	-82,64
		1,35	0,00	-92,35	0,00	-5,20	0,00	-40,10
		1,80	0,00	-89,26	0,00	-5,20	0,00	7,054E-01
F243	COMB1	0,00	0,00	-51,19	0,00	-4,758E-01	0,00	-79,88
		5,0E-01	0,00	-46,89	0,00	-4,758E-01	0,00	-55,25
		1,00	0,00	-39,90	0,00	-4,758E-01	0,00	-33,44
		1,50	0,00	-32,92	0,00	-4,758E-01	0,00	-15,34
		2,00	0,00	-28,61	0,00	-4,758E-01	0,00	-7,164E-02

F243	COMB2	0,00	0,00	-28,17	0,00	1,45	0,00	-42,16
	5,0E-01	0,00	0,00	-25,31	0,00	1,45	0,00	-28,73
	1,00	0,00	0,00	-21,18	0,00	1,45	0,00	-17,06
	1,50	0,00	0,00	-17,04	0,00	1,45	0,00	-7,56
	2,00	0,00	0,00	-14,18	0,00	1,45	0,00	1,961E-01
F243	COMB3	0,00	0,00	-37,71	0,00	1,42	0,00	-57,38
	5,0E-01	0,00	0,00	-34,18	0,00	1,42	0,00	-39,32
	1,00	0,00	0,00	-28,78	0,00	1,42	0,00	-23,51
	1,50	0,00	0,00	-23,38	0,00	1,42	0,00	-10,54
	2,00	0,00	0,00	-19,85	0,00	1,42	0,00	1,838E-01
F243	COMB4	0,00	0,00	-40,39	0,00	-2,06	0,00	-63,16
	5,0E-01	0,00	0,00	-36,85	0,00	-2,06	0,00	-43,78
	1,00	0,00	0,00	-31,45	0,00	-2,06	0,00	-26,62
	1,50	0,00	0,00	-26,05	0,00	-2,06	0,00	-12,32
	2,00	0,00	0,00	-22,52	0,00	-2,06	0,00	-2,593E-01
F244	COMB1	0,00	0,00	-13,47	0,00	9,893E-03	0,00	-8,38
	7,5E-01	0,00	0,00	-8,34	0,00	9,893E-03	0,00	1,755E-01
	1,50	0,00	-1,965E-01	7,94	0,00	9,893E-03	0,00	3,38
	2,25	0,00	7,94	13,07	0,00	9,893E-03	0,00	4,702E-01
	3,00	0,00	13,07		0,00	9,893E-03	0,00	-7,79
F244	COMB2	0,00	0,00	-8,39	0,00	7,957E-03	0,00	-5,82
	7,5E-01	0,00	0,00	-5,37	0,00	7,957E-03	0,00	-4,785E-01
	1,50	0,00	-9,218E-01	6,55	0,00	7,957E-03	0,00	1,88
	2,25	0,00	3,53		0,00	7,957E-03	0,00	9,043E-01
	3,00	0,00	6,55		0,00	7,957E-03	0,00	-3,05
F244	COMB3	0,00	0,00	-11,00	0,00	9,265E-03	0,00	-7,50
	7,5E-01	0,00	0,00	-7,04	0,00	9,265E-03	0,00	-4,701E-01
	1,50	0,00	-9,841E-01	9,03	0,00	9,265E-03	0,00	2,54
	2,25	0,00	5,08		0,00	9,265E-03	0,00	1,01
	3,00	0,00	9,03		0,00	9,265E-03	0,00	-4,55
F244	COMB4	0,00	0,00	-9,38	0,00	7,908E-03	0,00	-5,09
	7,5E-01	0,00	0,00	-5,42	0,00	7,908E-03	0,00	7,240E-01
	1,50	0,00	6,371E-01	6,70	0,00	7,908E-03	0,00	2,52
	2,25	0,00	6,70		0,00	7,908E-03	0,00	-2,317E-01
	3,00	0,00	10,66		0,00	7,908E-03	0,00	-7,00
F245	COMB1	0,00	0,00	-23,76	0,00	4,800E-02	0,00	-14,11
	7,5E-01	0,00	0,00	-15,20	0,00	4,800E-02	0,00	1,25
	1,50	0,00	3,250E-01	13,84	0,00	4,800E-02	0,00	6,82
	2,25	0,00	13,84	20,68	0,00	4,800E-02	0,00	1,31
	3,00	0,00	20,68		0,00	4,800E-02	0,00	-12,18
F245	COMB2	0,00	0,00	-15,80	0,00	6,802E-02	0,00	-11,87
	7,5E-01	0,00	0,00	-11,03	0,00	6,802E-02	0,00	-1,45
	1,50	0,00	-2,96	8,11	0,00	6,802E-02	0,00	3,79
	2,25	0,00	4,16		0,00	6,802E-02	0,00	3,25
	3,00	0,00	8,11		0,00	6,802E-02	0,00	-1,61
F245	COMB3	0,00	0,00	-20,71	0,00	7,567E-02	0,00	-14,91
	7,5E-01	0,00	0,00	-14,28	0,00	7,567E-02	0,00	-1,26
	1,50	0,00	-2,99	6,90	0,00	7,567E-02	0,00	5,21
	2,25	0,00	6,90	12,13	0,00	7,567E-02	0,00	3,60
	3,00	0,00	12,13		0,00	7,567E-02	0,00	-3,91
F245	COMB4	0,00	0,00	-14,45	0,00	8,168E-03	0,00	-5,99
	7,5E-01	0,00	0,00	-8,02	0,00	8,168E-03	0,00	2,96
	1,50	0,00	3,27	13,16	0,00	8,168E-03	0,00	4,74
	2,25	0,00	13,16	18,39	0,00	8,168E-03	0,00	-1,56
	3,00	0,00	18,39		0,00	8,168E-03	0,00	-13,77
F246	COMB1	0,00	0,00	-15,93	0,00	7,984E-03	0,00	-12,11
	7,5E-01	0,00	0,00	-9,95	0,00	7,984E-03	0,00	-2,03
	1,50	0,00	1,187E-01	10,19	0,00	7,984E-03	0,00	1,70
	2,25	0,00	10,19	16,16	0,00	7,984E-03	0,00	-2,21
	3,00	0,00	16,16		0,00	7,984E-03	0,00	-12,46
F246	COMB2	0,00	0,00	-9,63	0,00	1,486E-02	0,00	3,94
	7,5E-01	0,00	0,00	-5,98	0,00	1,486E-02	0,00	9,97
	1,50	0,00	-3,795E-01	5,22	0,00	1,486E-02	0,00	12,37
	2,25	0,00	5,22	8,87	0,00	1,486E-02	0,00	10,54
	3,00	0,00	8,87		0,00	1,486E-02	0,00	5,07
F246	COMB3	0,00	0,00	-12,64	0,00	1,644E-02	0,00	2,33
	7,5E-01	0,00	0,00	-7,94	0,00	1,644E-02	0,00	10,32
	1,50	0,00	-3,868E-01	7,17	0,00	1,644E-02	0,00	13,47
	2,25	0,00	7,17	11,87	0,00	1,644E-02	0,00	10,90
	3,00	0,00	11,87		0,00	1,644E-02	0,00	3,50
F246	COMB4	0,00	0,00	-11,67	0,00	-2,905E-03	0,00	-21,20
	7,5E-01	0,00	0,00	-6,97	0,00	-2,905E-03	0,00	-13,95
	1,50	0,00	5,907E-01	8,15	0,00	-2,905E-03	0,00	-11,53
	2,25	0,00	8,15	12,85	0,00	-2,905E-03	0,00	-14,84
	3,00	0,00	12,85		0,00	-2,905E-03	0,00	-22,97
F247	COMB1	0,00	0,00	-16,16	0,00	1,919E-01	0,00	-8,96

	7,5E-01	0,00	-9,97	0,00	1,919E-01	0,00	1,21
	1,50	0,00	9,062E-01	0,00	1,919E-01	0,00	4,71
	2,25	0,00	11,78	0,00	1,919E-01	0,00	-1,455E-01
	3,00	0,00	17,97	0,00	1,919E-01	0,00	-11,68
F247	COMB2						
	0,00	0,00	-13,64	0,00	2,126E-01	0,00	-11,73
	7,5E-01	0,00	-9,83	0,00	2,126E-01	0,00	-2,75
	1,50	0,00	-3,79	0,00	2,126E-01	0,00	2,40
	2,25	0,00	2,25	0,00	2,126E-01	0,00	2,92
	3,00	0,00	6,07	0,00	2,126E-01	0,00	-3,765E-01
F247	COMB3						
	0,00	0,00	-16,94	0,00	2,400E-01	0,00	-13,89
	7,5E-01	0,00	-12,05	0,00	2,400E-01	0,00	-2,76
	1,50	0,00	-3,89	0,00	2,400E-01	0,00	3,29
	2,25	0,00	4,26	0,00	2,400E-01	0,00	3,08
	3,00	0,00	9,15	0,00	2,400E-01	0,00	-2,21
F247	COMB4						
	0,00	0,00	-7,57	0,00	9,594E-02	0,00	6,800E-01
	7,5E-01	0,00	-2,68	0,00	9,594E-02	0,00	4,79
	1,50	0,00	5,47	0,00	9,594E-02	0,00	3,81
	2,25	0,00	13,63	0,00	9,594E-02	0,00	-3,42
	3,00	0,00	18,52	0,00	9,594E-02	0,00	-15,74
F248	COMB1						
	0,00	0,00	-14,33	0,00	3,924E-02	0,00	-8,66
	7,5E-01	0,00	-9,41	0,00	3,924E-02	0,00	6,176E-01
	1,50	0,00	1,908E-01	0,00	3,924E-02	0,00	4,17
	2,25	0,00	9,79	0,00	3,924E-02	0,00	3,314E-01
	3,00	0,00	14,71	0,00	3,924E-02	0,00	-9,23
F248	COMB2						
	0,00	0,00	-8,15	0,00	4,694E-02	0,00	-3,57
	7,5E-01	0,00	-5,29	0,00	4,694E-02	0,00	1,65
	1,50	0,00	-2,055E-01	0,00	4,694E-02	0,00	3,76
	2,25	0,00	4,88	0,00	4,694E-02	0,00	1,96
	3,00	0,00	7,74	0,00	4,694E-02	0,00	-2,95
F248	COMB3						
	0,00	0,00	-11,01	0,00	5,271E-02	0,00	-5,40
	7,5E-01	0,00	-7,24	0,00	5,271E-02	0,00	1,71
	1,50	0,00	-1,989E-01	0,00	5,271E-02	0,00	4,57
	2,25	0,00	6,84	0,00	5,271E-02	0,00	2,01
	3,00	0,00	10,62	0,00	5,271E-02	0,00	-4,80
F248	COMB4						
	0,00	0,00	-10,28	0,00	1,599E-02	0,00	-6,96
	7,5E-01	0,00	-6,51	0,00	1,599E-02	0,00	-3,948E-01
	1,50	0,00	5,324E-01	0,00	1,599E-02	0,00	1,92
	2,25	0,00	7,58	0,00	1,599E-02	0,00	-1,19
	3,00	0,00	11,35	0,00	1,599E-02	0,00	-8,55
F249	COMB1						
	0,00	0,00	7,93	0,00	9,986E-01	0,00	25,54
	3,8E-01	0,00	9,52	0,00	9,986E-01	0,00	22,27
	7,5E-01	0,00	11,11	0,00	9,986E-01	0,00	18,40
	1,13	0,00	12,70	0,00	9,986E-01	0,00	13,94
	1,50	0,00	14,29	0,00	9,986E-01	0,00	8,88
F249	COMB2						
	0,00	0,00	43,11	0,00	2,30	0,00	71,96
	3,8E-01	0,00	44,31	0,00	2,30	0,00	55,57
	7,5E-01	0,00	45,50	0,00	2,30	0,00	38,73
	1,13	0,00	46,69	0,00	2,30	0,00	21,44
	1,50	0,00	47,89	0,00	2,30	0,00	3,71
F249	COMB3						
	0,00	0,00	46,56	0,00	2,55	0,00	79,64
	3,8E-01	0,00	47,95	0,00	2,55	0,00	61,92
	7,5E-01	0,00	49,35	0,00	2,55	0,00	43,68
	1,13	0,00	50,74	0,00	2,55	0,00	24,91
	1,50	0,00	52,13	0,00	2,55	0,00	5,62
F249	COMB4						
	0,00	0,00	-34,57	0,00	-9,445E-01	0,00	-40,76
	3,8E-01	0,00	-33,18	0,00	-9,445E-01	0,00	-28,06
	7,5E-01	0,00	-31,79	0,00	-9,445E-01	0,00	-15,88
	1,13	0,00	-30,39	0,00	-9,445E-01	0,00	-4,22
	1,50	0,00	-29,00	0,00	-9,445E-01	0,00	6,92
F250	COMB1						
	0,00	0,00	42,66	0,00	-4,364E-01	0,00	9,01
	3,8E-01	0,00	45,00	0,00	-4,364E-01	0,00	-7,38
	7,5E-01	0,00	48,85	0,00	-4,364E-01	0,00	-24,93
	1,13	0,00	52,70	0,00	-4,364E-01	0,00	-44,02
	1,50	0,00	55,04	0,00	-4,364E-01	0,00	-64,26
F250	COMB2						
	0,00	0,00	64,13	0,00	-1,21	0,00	3,66
	3,8E-01	0,00	65,68	0,00	-1,21	0,00	-20,66
	7,5E-01	0,00	67,95	0,00	-1,21	0,00	-45,69
	1,13	0,00	70,21	0,00	-1,21	0,00	-71,62
	1,50	0,00	71,76	0,00	-1,21	0,00	-98,26
F250	COMB3						
	0,00	0,00	73,85	0,00	-1,35	0,00	5,61
	3,8E-01	0,00	75,76	0,00	-1,35	0,00	-22,41
	7,5E-01	0,00	78,73	0,00	-1,35	0,00	-51,34
	1,13	0,00	81,70	0,00	-1,35	0,00	-81,46
	1,50	0,00	83,62	0,00	-1,35	0,00	-112,49
F250	COMB4						
	0,00	0,00	-7,92	0,00	6,858E-01	0,00	7,07
	3,8E-01	0,00	-6,00	0,00	6,858E-01	0,00	9,71
	7,5E-01	0,00	-3,03	0,00	6,858E-01	0,00	11,44
	1,13	0,00	-6,192E-02	0,00	6,858E-01	0,00	11,98

pesialis program Tek Sipil

CONCRETE DESIGN OUTPUT (ACI 318-99)

AXIAL P-M INTERACTION AND SHEAR DESIGN OF COLUMN-TYPE ELEMENTS

ELEM ID	SECTION ID	STATION ID	-----REQUIRED REINFORCING----->					
			<----- LONGITUDINAL	COMBO	SHEAR22	COMBO	SHEAR33	COMBO
1	K50X70	0,000	35,000	COMB2	0,248	COMB1	0,162	COMB1
1	K50X70	125,000	35,000	COMB2	0,246	COMB1	0,161	COMB1
1	K50X70	250,000	35,000	COMB2	0,245	COMB1	0,161	COMB1
2	K50X70	0,000	35,000	COMB2	0,276	COMB1	0,186	COMB1
2	K50X70	125,000	35,000	COMB2	0,276	COMB1	0,186	COMB1
2	K50X70	250,000	35,000	COMB2	0,275	COMB1	0,185	COMB1
3	K50X70	0,000	35,000	COMB2	0,288	COMB1	0,198	COMB1
3	K50X70	125,000	35,000	COMB2	0,288	COMB1	0,197	COMB1
3	K50X70	250,000	35,000	COMB2	0,287	COMB1	0,196	COMB1
4	K50X70	0,000	35,000	COMB2	0,286	COMB1	0,196	COMB1
4	K50X70	125,000	35,000	COMB2	0,286	COMB1	0,195	COMB1
4	K50X70	250,000	35,000	COMB2	0,285	COMB1	0,194	COMB1
5	K50X70	0,000	35,000	COMB2	0,286	COMB1	0,196	COMB1
5	K50X70	125,000	35,000	COMB2	0,285	COMB1	0,195	COMB1
5	K50X70	250,000	35,000	COMB2	0,285	COMB1	0,194	COMB1
6	K50X70	0,000	35,000	COMB2	0,289	COMB1	0,198	COMB1
6	K50X70	125,000	35,000	COMB2	0,288	COMB1	0,198	COMB1
6	K50X70	250,000	35,000	COMB2	0,287	COMB1	0,197	COMB1
7	K50X70	0,000	35,000	COMB2	0,275	COMB1	0,185	COMB1
7	K50X70	125,000	35,000	COMB2	0,275	COMB1	0,185	COMB1
7	K50X70	250,000	35,000	COMB2	0,274	COMB1	0,184	COMB1
8	K50X70	0,000	35,000	COMB2	0,247	COMB1	0,162	COMB1
8	K50X70	125,000	35,000	COMB2	0,246	COMB1	0,161	COMB1
8	K50X70	250,000	35,000	COMB2	0,244	COMB1	0,161	COMB1
9	K50X70	0,000	35,000	COMB2	0,248	COMB1	0,162	COMB1
9	K50X70	125,000	35,000	COMB2	0,246	COMB1	0,162	COMB1
9	K50X70	250,000	35,000	COMB2	0,245	COMB1	0,161	COMB1
10	K50X70	0,000	35,000	COMB2	0,276	COMB1	0,186	COMB1
10	K50X70	125,000	35,000	COMB2	0,275	COMB1	0,185	COMB1
10	K50X70	250,000	35,000	COMB2	0,274	COMB1	0,184	COMB1
11	K50X70	0,000	35,000	COMB2	0,281	COMB1	0,190	COMB1
11	K50X70	125,000	35,000	COMB2	0,280	COMB1	0,190	COMB1
11	K50X70	250,000	35,000	COMB2	0,279	COMB1	0,189	COMB1
12	K50X70	0,000	35,000	COMB2	0,282	COMB1	0,192	COMB1
12	K50X70	125,000	35,000	COMB2	0,282	COMB1	0,191	COMB1
12	K50X70	250,000	35,000	COMB2	0,281	COMB1	0,191	COMB1
13	K50X70	0,000	35,000	COMB2	0,282	COMB1	0,192	COMB1
13	K50X70	125,000	35,000	COMB2	0,281	COMB1	0,191	COMB1
13	K50X70	250,000	35,000	COMB2	0,281	COMB1	0,190	COMB1
14	K50X70	0,000	35,000	COMB2	0,279	COMB1	0,189	COMB1
14	K50X70	125,000	35,000	COMB2	0,279	COMB1	0,189	COMB1
14	K50X70	250,000	35,000	COMB2	0,278	COMB1	0,188	COMB1
15	K50X70	0,000	35,000	COMB2	0,274	COMB1	0,184	COMB1
15	K50X70	125,000	35,000	COMB2	0,273	COMB1	0,183	COMB1
15	K50X70	250,000	35,000	COMB2	0,273	COMB1	0,183	COMB1
16	K50X70	0,000	35,000	COMB2	0,242	COMB1	0,159	COMB1
16	K50X70	125,000	35,000	COMB2	0,241	COMB1	0,158	COMB1
16	K50X70	250,000	35,000	COMB2	0,239	COMB1	0,156	COMB1
17	K50X60	0,000	30,000	COMB2	0,322	COMB2	0,321	COMB2
17	K50X60	125,000	30,000	COMB2	0,321	COMB2	0,319	COMB2
17	K50X60	250,000	30,000	COMB2	0,319	COMB2	0,318	COMB2
18	K50X60	0,000	30,000	COMB2	0,303	COMB2	0,301	COMB2
18	K50X60	125,000	30,000	COMB2	0,302	COMB2	0,300	COMB2
18	K50X60	250,000	30,000	COMB2	0,332	COMB1	0,331	COMB1
19	K50X60	0,000	30,000	COMB2	0,316	COMB2	0,314	COMB2
19	K50X60	125,000	30,000	COMB2	0,314	COMB2	0,313	COMB2
19	K50X60	250,000	30,000	COMB2	0,313	COMB2	0,311	COMB2
20	K50X60	0,000	30,000	COMB2	0,318	COMB2	0,317	COMB2
20	K50X60	125,000	30,000	COMB2	0,317	COMB2	0,315	COMB2
20	K50X60	250,000	30,000	COMB2	0,315	COMB2	0,314	COMB2

21	K50X60	0,000	30,000	COMB2	0,320	COMB2	0,318	COMB2
21	K50X60	125,000	30,000	COMB2	0,318	COMB2	0,316	COMB2
21	K50X60	250,000	30,000	COMB2	0,317	COMB2	0,315	COMB2
22	K50X60	0,000	30,000	COMB2	0,320	COMB2	0,318	COMB2
22	K50X60	125,000	30,000	COMB2	0,318	COMB2	0,316	COMB2
22	K50X60	250,000	30,000	COMB2	0,317	COMB2	0,315	COMB2
23	K50X60	0,000	30,000	COMB2	0,310	COMB2	0,308	COMB2
23	K50X60	125,000	30,000	COMB2	0,308	COMB2	0,306	COMB2
23	K50X60	250,000	30,000	COMB2	0,307	COMB2	0,305	COMB2
24	K50X60	0,000	30,000	COMB2	0,412	COMB1	0,408	COMB1
24	K50X60	85,000	30,000	COMB2	0,410	COMB1	0,406	COMB1
24	K50X60	170,000	30,000	COMB2	0,408	COMB1	0,405	COMB1
25	K50X60	0,000	30,000	COMB2	0,328	COMB2	0,326	COMB2
25	K50X60	125,000	30,000	COMB2	0,327	COMB2	0,325	COMB2
25	K50X60	250,000	30,000	COMB2	0,325	COMB2	0,323	COMB2
26	K50X60	0,000	30,000	COMB2	0,411	COMB1	0,408	COMB1
26	K50X60	85,000	30,000	COMB2	0,410	COMB1	0,406	COMB1
26	K50X60	170,000	30,000	COMB2	0,408	COMB1	0,404	COMB1
152	K50X60	0,000	30,000	COMB2	0,411	COMB1	0,408	COMB1
152	K50X60	85,000	30,000	COMB2	0,410	COMB1	0,406	COMB1
152	K50X60	170,000	30,000	COMB2	0,408	COMB1	0,404	COMB1
153	K50X60	0,000	30,000	COMB2	0,412	COMB1	0,408	COMB1
153	K50X60	85,000	30,000	COMB2	0,410	COMB1	0,406	COMB1
153	K50X60	170,000	30,000	COMB2	0,408	COMB1	0,405	COMB1
154	K50X60	0,000	30,000	COMB2	0,698	COMB1	0,693	COMB1
154	K50X60	50,000	30,000	COMB2	0,697	COMB1	0,691	COMB1
154	K50X60	100,000	30,000	COMB2	0,695	COMB1	0,689	COMB1
155	K50X60	0,000	30,000	COMB2	0,697	COMB1	0,691	COMB1
155	K50X60	50,000	30,000	COMB2	0,695	COMB1	0,689	COMB1
155	K50X60	100,000	30,000	COMB2	0,693	COMB1	0,687	COMB1
156	K50X60	0,000	30,000	COMB2	0,697	COMB1	0,691	COMB1
156	K50X60	50,000	30,000	COMB2	0,695	COMB1	0,689	COMB1
156	K50X60	100,000	30,000	COMB2	0,693	COMB1	0,687	COMB1
157	K50X60	0,000	30,000	COMB2	0,698	COMB1	0,693	COMB1
157	K50X60	50,000	30,000	COMB2	0,697	COMB1	0,691	COMB1
157	K50X60	100,000	30,000	COMB2	0,695	COMB1	0,689	COMB1
288	K50X70	0,000	35,000	COMB2	0,246	COMB1	0,158	COMB1
288	K50X70	127,500	35,000	COMB2	0,246	COMB1	0,157	COMB1
288	K50X70	255,000	35,000	COMB2	0,245	COMB1	0,156	COMB1
289	K50X70	0,000	35,000	COMB2	0,223	COMB1	0,140	COMB1
289	K50X70	127,500	35,000	COMB2	0,221	COMB1	0,139	COMB1
289	K50X70	255,000	35,000	COMB2	0,219	COMB1	0,138	COMB1
290	K50X60	0,000	30,000	COMB2	0,380	COMB2	0,378	COMB2
290	K50X60	106,250	30,000	COMB2	0,379	COMB2	0,377	COMB2
290	K50X60	212,500	30,000	COMB2	0,390	COMB2	0,388	COMB2
291	K50X60	0,000	30,000	COMB2	0,391	COMB1	0,389	COMB1
291	K50X60	106,250	30,000	COMB2	0,389	COMB1	0,387	COMB1
291	K50X60	212,500	30,000	COMB2	0,387	COMB1	0,385	COMB1
292	K50X70	0,000	35,000	COMB2	0,242	COMB1	0,155	COMB1
292	K50X70	127,500	35,000	COMB2	0,241	COMB1	0,154	COMB1
292	K50X70	255,000	35,000	COMB2	0,239	COMB1	0,154	COMB1
293	K50X70	0,000	35,000	COMB2	0,369	COMB2	0,366	COMB2
293	K50X70	127,500	35,000	COMB2	0,381	COMB1	0,378	COMB1
293	K50X70	255,000	35,000	COMB2	0,379	COMB1	0,376	COMB1
294	K50X60	0,000	30,000	COMB2	0,381	COMB1	0,379	COMB1
294	K50X60	106,250	30,000	COMB2	0,380	COMB1	0,378	COMB1
294	K50X60	212,500	30,000	COMB2	0,378	COMB1	0,376	COMB1
296	K50X60	0,000	30,000	COMB2	0,357	COMB1	0,355	COMB1
296	K50X60	106,250	30,000	COMB2	0,355	COMB1	0,353	COMB1
296	K50X60	212,500	30,000	COMB2	0,354	COMB1	0,351	COMB1
297	K50X70	0,000	35,000	COMB2	0,243	COMB1	0,155	COMB1
297	K50X70	127,500	35,000	COMB2	0,241	COMB1	0,154	COMB1
297	K50X70	255,000	35,000	COMB2	0,239	COMB1	0,154	COMB1
298	K50X70	0,000	35,000	COMB2	0,370	COMB2	0,366	COMB2
298	K50X70	127,500	35,000	COMB2	0,381	COMB1	0,378	COMB1
298	K50X70	255,000	35,000	COMB2	0,379	COMB1	0,376	COMB1
299	K50X60	0,000	30,000	COMB2	0,381	COMB1	0,379	COMB1
299	K50X60	106,250	30,000	COMB2	0,380	COMB1	0,378	COMB1
299	K50X60	212,500	30,000	COMB2	0,378	COMB1	0,376	COMB1
300	K50X60	0,000	30,000	COMB2	0,357	COMB1	0,355	COMB1
300	K50X60	106,250	30,000	COMB2	0,355	COMB1	0,353	COMB1
300	K50X60	212,500	30,000	COMB2	0,354	COMB1	0,351	COMB1

301	K50X70	0,000	35,000	COMB2	0,247	COMB1	0,158	COMB1
301	K50X70	127,500	35,000	COMB2	0,246	COMB1	0,158	COMB1
301	K50X70	255,000	35,000	COMB2	0,246	COMB1	0,157	COMB1
302	K50X70	0,000	35,000	COMB2	0,223	COMB1	0,141	COMB1
302	K50X70	127,500	35,000	COMB2	0,221	COMB1	0,139	COMB1
302	K50X70	255,000	35,000	COMB2	0,220	COMB1	0,138	COMB1
310	K50X60	0,000	30,000	COMB2	0,381	COMB2	0,379	COMB2
310	K50X60	106,250	30,000	COMB2	0,379	COMB2	0,377	COMB2
310	K50X60	212,500	30,000	COMB2	0,390	COMB2	0,388	COMB2
311	K50X60	0,000	30,000	COMB2	0,390	COMB1	0,388	COMB1
311	K50X60	106,250	30,000	COMB2	0,388	COMB1	0,387	COMB1
311	K50X60	212,500	30,000	COMB2	0,387	COMB1	0,385	COMB1
693	K50X60	0,000	30,000	COMB2	0,279	COMB2	0,277	COMB2
693	K50X60	140,000	30,000	COMB2	0,278	COMB2	0,276	COMB2
693	K50X60	280,000	30,000	COMB2	0,276	COMB2	0,274	COMB2
694	K50X60	0,000	30,000	COMB2	0,148	COMB2	0,147	COMB2
694	K50X60	255,000	30,000	COMB2	0,147	COMB2	0,146	COMB2
694	K50X60	510,000	30,000	COMB2	0,145	COMB2	0,144	COMB2
695	K50X50	0,000	25,000	COMB2	0,143	COMB2	0,143	COMB2
695	K50X50	212,500	25,000	COMB2	0,141	COMB2	0,141	COMB2
695	K50X50	425,000	25,000	COMB2	0,140	COMB2	0,140	COMB2
696	K50X50	0,000	25,000	COMB2	0,140	COMB2	0,140	COMB2
696	K50X50	207,500	25,000	COMB2	0,139	COMB2	0,139	COMB2
696	K50X50	415,000	25,000	COMB2	0,138	COMB2	0,138	COMB2
698	K50X60	0,000	30,000	COMB2	0,288	COMB2	0,287	COMB2
698	K50X60	140,000	30,000	COMB2	0,287	COMB2	0,285	COMB2
698	K50X60	280,000	30,000	COMB2	0,285	COMB2	0,284	COMB2
699	K50X60	0,000	30,000	COMB2	0,152	COMB2	0,151	COMB2
699	K50X60	255,000	30,000	COMB2	0,150	COMB2	0,149	COMB2
699	K50X60	510,000	30,000	COMB2	0,149	COMB2	0,148	COMB2
700	K50X50	0,000	25,000	COMB2	0,145	COMB2	0,145	COMB2
700	K50X50	212,500	25,000	COMB2	0,144	COMB2	0,144	COMB2
700	K50X50	425,000	25,000	COMB2	0,143	COMB2	0,143	COMB2
701	K50X50	0,000	25,000	COMB2	0,142	COMB1	0,142	COMB1
701	K50X50	207,500	25,000	COMB2	0,140	COMB1	0,140	COMB1
701	K50X50	415,000	25,000	COMB2	0,139	COMB1	0,139	COMB1
703	K50X60	0,000	30,000	COMB2	0,273	COMB2	0,271	COMB2
703	K50X60	140,000	30,000	COMB2	0,296	COMB1	0,294	COMB1
703	K50X60	280,000	30,000	COMB2	0,296	COMB2	0,295	COMB2
704	K50X60	0,000	30,000	COMB2	0,158	COMB1	0,157	COMB1
704	K50X60	255,000	30,000	COMB2	0,157	COMB1	0,156	COMB1
704	K50X60	510,000	30,000	COMB2	0,155	COMB1	0,154	COMB1
705	K50X50	0,000	25,000	COMB2	0,144	COMB2	0,144	COMB2
705	K50X50	212,500	25,000	COMB2	0,143	COMB2	0,143	COMB2
705	K50X50	425,000	25,000	COMB2	0,141	COMB2	0,141	COMB2
706	K50X50	0,000	25,000	COMB2	0,142	COMB1	0,142	COMB1
706	K50X50	207,500	25,000	COMB2	0,141	COMB1	0,141	COMB1
706	K50X50	415,000	25,000	COMB2	0,139	COMB1	0,139	COMB1
708	K50X60	0,000	30,000	COMB2	0,275	COMB2	0,273	COMB2
708	K50X60	140,000	30,000	COMB2	0,273	COMB2	0,272	COMB2
708	K50X60	280,000	30,000	COMB2	0,272	COMB2	0,270	COMB2
709	K50X60	0,000	30,000	COMB2	0,160	COMB1	0,159	COMB1
709	K50X60	255,000	30,000	COMB2	0,158	COMB1	0,157	COMB1
709	K50X60	510,000	30,000	COMB2	0,156	COMB1	0,155	COMB1
710	K50X50	0,000	25,000	COMB2	0,142	COMB2	0,142	COMB2
710	K50X50	212,500	25,000	COMB2	0,141	COMB2	0,141	COMB2
710	K50X50	425,000	25,000	COMB2	0,140	COMB2	0,140	COMB2
711	K50X50	0,000	25,000	COMB2	0,142	COMB1	0,142	COMB1
711	K50X50	207,500	25,000	COMB2	0,141	COMB1	0,141	COMB1
711	K50X50	415,000	25,000	COMB2	0,139	COMB1	0,139	COMB1
713	K50X60	0,000	30,000	COMB2	0,276	COMB2	0,274	COMB2
713	K50X60	140,000	30,000	COMB2	0,274	COMB2	0,273	COMB2
713	K50X60	280,000	30,000	COMB2	0,273	COMB2	0,271	COMB2
714	K50X60	0,000	30,000	COMB2	0,160	COMB1	0,159	COMB1
714	K50X60	255,000	30,000	COMB2	0,158	COMB1	0,157	COMB1
714	K50X60	510,000	30,000	COMB2	0,156	COMB1	0,156	COMB1
715	K50X50	0,000	25,000	COMB2	0,142	COMB2	0,142	COMB2
715	K50X50	212,500	25,000	COMB2	0,141	COMB2	0,141	COMB2
715	K50X50	425,000	25,000	COMB2	0,140	COMB2	0,140	COMB2
716	K50X50	0,000	25,000	COMB2	0,142	COMB1	0,142	COMB1
716	K50X50	207,500	25,000	COMB2	0,141	COMB1	0,141	COMB1
716	K50X50	415,000	25,000	COMB2	0,139	COMB1	0,139	COMB1

718	K50X60	0,000	30,000	COMB2	0,276	COMB2	0,274	COMB2
718	K50X60	140,000	30,000	COMB2	0,274	COMB2	0,273	COMB2
718	K50X60	280,000	30,000	COMB2	0,273	COMB2	0,271	COMB2
719	K50X60	0,000	30,000	COMB2	0,159	COMB1	0,158	COMB1
719	K50X60	255,000	30,000	COMB2	0,157	COMB1	0,156	COMB1
719	K50X60	510,000	30,000	COMB2	0,156	COMB1	0,155	COMB1
720	K50X50	0,000	25,000	COMB2	0,144	COMB2	0,144	COMB2
720	K50X50	212,500	25,000	COMB2	0,143	COMB2	0,143	COMB2
720	K50X50	425,000	25,000	COMB2	0,142	COMB2	0,142	COMB2
721	K50X50	0,000	25,000	COMB2	0,142	COMB1	0,142	COMB1
721	K50X50	207,500	25,000	COMB2	0,141	COMB1	0,141	COMB1
721	K50X50	415,000	25,000	COMB2	0,139	COMB1	0,139	COMB1
723	K50X60	0,000	30,000	COMB2	0,283	COMB2	0,282	COMB2
723	K50X60	140,000	30,000	COMB2	0,282	COMB2	0,280	COMB2
723	K50X60	280,000	30,000	COMB2	0,280	COMB2	0,279	COMB2
724	K50X60	0,000	30,000	COMB2	0,149	COMB2	0,148	COMB2
724	K50X60	255,000	30,000	COMB2	0,147	COMB2	0,146	COMB2
724	K50X60	510,000	30,000	COMB2	0,146	COMB2	0,145	COMB2
725	K50X50	0,000	25,000	COMB2	0,143	COMB2	0,143	COMB2
725	K50X50	212,500	25,000	COMB2	0,142	COMB2	0,142	COMB2
725	K50X50	425,000	25,000	COMB2	0,140	COMB2	0,140	COMB2
726	K50X50	0,000	25,000	COMB2	0,140	COMB2	0,140	COMB2
726	K50X50	207,500	25,000	COMB2	0,139	COMB2	0,139	COMB2
726	K50X50	415,000	25,000	COMB2	0,138	COMB2	0,138	COMB2
728	K50X60	0,000	30,000	COMB2	0,292	COMB2	0,291	COMB2
728	K50X60	140,000	30,000	COMB2	0,291	COMB2	0,289	COMB2
728	K50X60	280,000	30,000	COMB2	0,289	COMB2	0,288	COMB2
729	K50X60	0,000	30,000	COMB2	0,153	COMB2	0,152	COMB2
729	K50X60	255,000	30,000	COMB2	0,151	COMB2	0,150	COMB2
729	K50X60	510,000	30,000	COMB2	0,150	COMB2	0,149	COMB2
730	K50X50	0,000	25,000	COMB2	0,146	COMB1	0,146	COMB1
730	K50X50	212,500	25,000	COMB2	0,144	COMB2	0,144	COMB2
730	K50X50	425,000	25,000	COMB2	0,143	COMB2	0,143	COMB2
731	K50X50	0,000	25,000	COMB2	0,142	COMB1	0,142	COMB1
731	K50X50	207,500	25,000	COMB2	0,140	COMB1	0,140	COMB1
731	K50X50	415,000	25,000	COMB2	0,139	COMB1	0,139	COMB1
733	K50X70	0,000	35,000	COMB2	0,344	COMB2	0,341	COMB2
733	K50X70	140,000	35,000	COMB2	0,342	COMB2	0,339	COMB2
733	K50X70	280,000	35,000	COMB2	0,341	COMB2	0,338	COMB2
734	K50X70	0,000	35,000	COMB2	0,190	COMB2	0,188	COMB2
734	K50X70	255,000	35,000	COMB2	0,188	COMB2	0,186	COMB2
734	K50X70	510,000	35,000	COMB2	0,189	COMB1	0,187	COMB1
735	K50X60	0,000	30,000	COMB2	0,186	COMB1	0,185	COMB1
735	K50X60	212,500	30,000	COMB2	0,185	COMB1	0,183	COMB1
735	K50X60	425,000	30,000	COMB2	0,183	COMB1	0,182	COMB1
736	K50X60	0,000	30,000	COMB2	0,175	COMB1	0,173	COMB1
736	K50X60	207,500	30,000	COMB2	0,173	COMB1	0,172	COMB1
736	K50X60	415,000	30,000	COMB2	0,171	COMB1	0,170	COMB1
738	K50X70	0,000	35,000	COMB2	0,204	COMB1	0,116	COMB1
738	K50X70	140,000	35,000	COMB2	0,203	COMB1	0,116	COMB1
738	K50X70	280,000	35,000	COMB2	0,202	COMB1	0,115	COMB1
739	K50X70	0,000	35,000	COMB2	0,009	COMB1	0,000	COMB2
739	K50X70	255,000	35,000	COMB2	0,008	COMB1	0,000	COMB2
739	K50X70	510,000	35,000	COMB2	0,190	COMB2	0,188	COMB2
740	K50X60	0,000	30,000	COMB2	0,189	COMB2	0,188	COMB2
740	K50X60	212,500	30,000	COMB2	0,194	COMB1	0,193	COMB1
740	K50X60	425,000	30,000	COMB2	0,192	COMB1	0,191	COMB1
741	K50X60	0,000	30,000	COMB2	0,179	COMB1	0,177	COMB1
741	K50X60	207,500	30,000	COMB2	0,177	COMB1	0,176	COMB1
741	K50X60	415,000	30,000	COMB2	0,175	COMB1	0,174	COMB1
743	K50X70	0,000	35,000	COMB2	0,209	COMB1	0,120	COMB1
743	K50X70	140,000	35,000	COMB2	0,208	COMB1	0,120	COMB1
743	K50X70	280,000	35,000	COMB2	0,207	COMB1	0,119	COMB1
744	K50X70	0,000	35,000	COMB2	0,013	COMB1	0,000	COMB2
744	K50X70	255,000	35,000	COMB2	0,011	COMB1	0,000	COMB2
744	K50X70	510,000	35,000	COMB2	0,010	COMB1	0,000	COMB2
745	K50X60	0,000	30,000	COMB2	0,195	COMB2	0,194	COMB2
745	K50X60	212,500	30,000	COMB2	0,193	COMB2	0,192	COMB2
745	K50X60	425,000	30,000	COMB2	0,192	COMB2	0,191	COMB2
746	K50X60	0,000	30,000	COMB2	0,180	COMB1	0,178	COMB1
746	K50X60	207,500	30,000	COMB2	0,178	COMB1	0,177	COMB1
746	K50X60	415,000	30,000	COMB2	0,176	COMB1	0,175	COMB1

748	K50X70	0,000	35,000	COMB2	0,210	COMB1	0,122	COMB1
748	K50X70	140,000	35,000	COMB2	0,210	COMB1	0,121	COMB1
748	K50X70	280,000	35,000	COMB2	0,209	COMB1	0,120	COMB1
749	K50X70	0,000	35,000	COMB2	0,012	COMB1	0,000	COMB2
749	K50X70	255,000	35,000	COMB2	0,011	COMB1	0,000	COMB2
749	K50X70	510,000	35,000	COMB2	0,010	COMB1	0,000	COMB2
750	K50X60	0,000	30,000	COMB2	0,195	COMB1	0,194	COMB1
750	K50X60	212,500	30,000	COMB2	0,194	COMB1	0,193	COMB1
750	K50X60	425,000	30,000	COMB2	0,192	COMB1	0,191	COMB1
751	K50X60	0,000	30,000	COMB2	0,176	COMB1	0,174	COMB1
751	K50X60	207,500	30,000	COMB2	0,174	COMB1	0,172	COMB1
751	K50X60	415,000	30,000	COMB2	0,172	COMB1	0,171	COMB1
758	K50X70	0,000	35,000	COMB2	0,210	COMB1	0,121	COMB1
758	K50X70	140,000	35,000	COMB2	0,209	COMB1	0,121	COMB1
758	K50X70	280,000	35,000	COMB2	0,209	COMB1	0,120	COMB1
759	K50X70	0,000	35,000	COMB2	0,012	COMB1	0,000	COMB2
759	K50X70	255,000	35,000	COMB2	0,011	COMB1	0,000	COMB2
759	K50X70	510,000	35,000	COMB2	0,010	COMB1	0,000	COMB2
760	K50X60	0,000	30,000	COMB2	0,195	COMB1	0,194	COMB1
760	K50X60	212,500	30,000	COMB2	0,194	COMB1	0,193	COMB1
760	K50X60	425,000	30,000	COMB2	0,192	COMB1	0,191	COMB1
761	K50X60	0,000	30,000	COMB2	0,176	COMB1	0,174	COMB1
761	K50X60	207,500	30,000	COMB2	0,174	COMB1	0,172	COMB1
761	K50X60	415,000	30,000	COMB2	0,172	COMB1	0,171	COMB1
763	K50X70	0,000	35,000	COMB2	0,208	COMB1	0,120	COMB1
763	K50X70	140,000	35,000	COMB2	0,207	COMB1	0,119	COMB1
763	K50X70	280,000	35,000	COMB2	0,207	COMB1	0,118	COMB1
764	K50X70	0,000	35,000	COMB2	0,012	COMB1	0,000	COMB2
764	K50X70	255,000	35,000	COMB2	0,011	COMB1	0,000	COMB2
764	K50X70	510,000	35,000	COMB2	0,010	COMB1	0,000	COMB2
765	K50X60	0,000	30,000	COMB2	0,195	COMB2	0,194	COMB2
765	K50X60	212,500	30,000	COMB2	0,193	COMB2	0,192	COMB2
765	K50X60	425,000	30,000	COMB2	0,192	COMB2	0,191	COMB2
766	K50X60	0,000	30,000	COMB2	0,180	COMB1	0,178	COMB1
766	K50X60	207,500	30,000	COMB2	0,178	COMB1	0,177	COMB1
766	K50X60	415,000	30,000	COMB2	0,176	COMB1	0,175	COMB1
768	K50X70	0,000	35,000	COMB2	0,202	COMB1	0,115	COMB1
768	K50X70	140,000	35,000	COMB2	0,201	COMB1	0,115	COMB1
768	K50X70	280,000	35,000	COMB2	0,199	COMB1	0,114	COMB1
769	K50X70	0,000	35,000	COMB2	0,009	COMB1	0,000	COMB2
769	K50X70	255,000	35,000	COMB2	0,191	COMB2	0,189	COMB2
769	K50X70	510,000	35,000	COMB2	0,189	COMB2	0,187	COMB2
770	K50X60	0,000	30,000	COMB2	0,189	COMB2	0,188	COMB2
770	K50X60	212,500	30,000	COMB2	0,194	COMB1	0,193	COMB1
770	K50X60	425,000	30,000	COMB2	0,192	COMB1	0,191	COMB1
771	K50X60	0,000	30,000	COMB2	0,179	COMB1	0,177	COMB1
771	K50X60	207,500	30,000	COMB2	0,177	COMB1	0,176	COMB1
771	K50X60	415,000	30,000	COMB2	0,175	COMB1	0,174	COMB1
773	K50X70	0,000	35,000	COMB2	0,340	COMB2	0,336	COMB2
773	K50X70	140,000	35,000	COMB2	0,338	COMB2	0,335	COMB2
773	K50X70	280,000	35,000	COMB2	0,336	COMB2	0,333	COMB2
774	K50X70	0,000	35,000	COMB2	0,189	COMB2	0,187	COMB2
774	K50X70	255,000	35,000	COMB2	0,190	COMB1	0,188	COMB1
774	K50X70	510,000	35,000	COMB2	0,188	COMB1	0,186	COMB1
775	K50X60	0,000	30,000	COMB2	0,186	COMB1	0,185	COMB1
775	K50X60	212,500	30,000	COMB2	0,184	COMB1	0,183	COMB1
775	K50X60	425,000	30,000	COMB2	0,183	COMB1	0,181	COMB1
776	K50X60	0,000	30,000	COMB2	0,175	COMB1	0,174	COMB1
776	K50X60	207,500	30,000	COMB2	0,173	COMB1	0,172	COMB1
776	K50X60	415,000	30,000	COMB2	0,171	COMB1	0,170	COMB1
825	K50X70	0,000	35,000	COMB2	0,183	COMB1	0,102	COMB1
825	K50X70	140,000	35,000	COMB2	0,182	COMB1	0,100	COMB1
825	K50X70	280,000	35,000	COMB2	0,180	COMB1	0,099	COMB1
826	K50X70	0,000	35,000	COMB2	0,184	COMB2	0,182	COMB2
826	K50X70	255,000	35,000	COMB2	0,189	COMB2	0,188	COMB2
826	K50X70	510,000	35,000	COMB2	0,188	COMB2	0,186	COMB2
827	K50X60	0,000	30,000	COMB2	0,188	COMB1	0,187	COMB1
827	K50X60	212,500	30,000	COMB2	0,186	COMB1	0,185	COMB1
827	K50X60	425,000	30,000	COMB2	0,184	COMB1	0,183	COMB1
828	K50X60	0,000	30,000	COMB2	0,173	COMB1	0,172	COMB1
828	K50X60	207,500	30,000	COMB2	0,171	COMB1	0,170	COMB1
828	K50X60	415,000	30,000	COMB2	0,170	COMB1	0,168	COMB1

830	K50X70	0,000	35,000	COMB2	0,210	COMB1	0,121	COMB1
830	K50X70	140,000	35,000	COMB2	0,209	COMB1	0,121	COMB1
830	K50X70	280,000	35,000	COMB2	0,209	COMB1	0,120	COMB1
831	K50X70	0,000	35,000	COMB2	0,012	COMB1	0,000	COMB2
831	K50X70	255,000	35,000	COMB2	0,011	COMB1	0,000	COMB2
831	K50X70	510,000	35,000	COMB2	0,010	COMB1	0,000	COMB2
832	K50X60	0,000	30,000	COMB2	0,191	COMB2	0,190	COMB2
832	K50X60	212,500	30,000	COMB2	0,189	COMB2	0,188	COMB2
832	K50X60	425,000	30,000	COMB2	0,195	COMB1	0,194	COMB1
833	K50X60	0,000	30,000	COMB2	0,176	COMB1	0,174	COMB1
833	K50X60	207,500	30,000	COMB2	0,174	COMB1	0,173	COMB1
833	K50X60	415,000	30,000	COMB2	0,172	COMB1	0,171	COMB1
835	K50X70	0,000	35,000	COMB2	0,220	COMB1	0,131	COMB1
835	K50X70	140,000	35,000	COMB2	0,219	COMB1	0,130	COMB1
835	K50X70	280,000	35,000	COMB2	0,219	COMB1	0,129	COMB1
838	K50X60	0,000	30,000	COMB2	0,177	COMB1	0,175	COMB1
838	K50X60	207,500	30,000	COMB2	0,175	COMB1	0,174	COMB1
838	K50X60	415,000	30,000	COMB2	0,173	COMB1	0,172	COMB1
840	K50X70	0,000	35,000	COMB2	0,218	COMB1	0,129	COMB1
840	K50X70	140,000	35,000	COMB2	0,218	COMB1	0,128	COMB1
840	K50X70	280,000	35,000	COMB2	0,217	COMB1	0,128	COMB1
843	K50X60	0,000	30,000	COMB2	0,172	COMB1	0,171	COMB1
843	K50X60	207,500	30,000	COMB2	0,171	COMB1	0,169	COMB1
843	K50X60	415,000	30,000	COMB2	0,169	COMB1	0,168	COMB1
845	K50X70	0,000	35,000	COMB2	0,218	COMB1	0,129	COMB1
845	K50X70	140,000	35,000	COMB2	0,218	COMB1	0,128	COMB1
845	K50X70	280,000	35,000	COMB2	0,217	COMB1	0,128	COMB1
848	K50X60	0,000	30,000	COMB2	0,172	COMB1	0,171	COMB1
848	K50X60	207,500	30,000	COMB2	0,171	COMB1	0,169	COMB1
848	K50X60	415,000	30,000	COMB2	0,169	COMB1	0,168	COMB1
850	K50X70	0,000	35,000	COMB2	0,221	COMB1	0,131	COMB1
850	K50X70	140,000	35,000	COMB2	0,220	COMB1	0,130	COMB1
850	K50X70	280,000	35,000	COMB2	0,219	COMB1	0,130	COMB1
853	K50X60	0,000	30,000	COMB2	0,177	COMB1	0,175	COMB1
853	K50X60	207,500	30,000	COMB2	0,175	COMB1	0,174	COMB1
853	K50X60	415,000	30,000	COMB2	0,173	COMB1	0,172	COMB1
855	K50X70	0,000	35,000	COMB2	0,210	COMB1	0,121	COMB1
855	K50X70	140,000	35,000	COMB2	0,209	COMB1	0,120	COMB1
855	K50X70	280,000	35,000	COMB2	0,209	COMB1	0,120	COMB1
856	K50X70	0,000	35,000	COMB2	0,012	COMB1	0,000	COMB2
856	K50X70	255,000	35,000	COMB2	0,011	COMB1	0,000	COMB2
856	K50X70	510,000	35,000	COMB2	0,010	COMB1	0,000	COMB2
857	K50X60	0,000	30,000	COMB2	0,191	COMB2	0,190	COMB2
857	K50X60	212,500	30,000	COMB2	0,189	COMB2	0,188	COMB2
857	K50X60	425,000	30,000	COMB2	0,194	COMB1	0,193	COMB1
858	K50X60	0,000	30,000	COMB2	0,176	COMB1	0,174	COMB1
858	K50X60	207,500	30,000	COMB2	0,174	COMB1	0,173	COMB1
858	K50X60	415,000	30,000	COMB2	0,172	COMB1	0,171	COMB1
860	K50X70	0,000	35,000	COMB2	0,183	COMB1	0,101	COMB1
860	K50X70	140,000	35,000	COMB2	0,181	COMB1	0,100	COMB1
860	K50X70	280,000	35,000	COMB2	0,347	COMB2	0,344	COMB2
861	K50X70	0,000	35,000	COMB2	0,184	COMB2	0,182	COMB2
861	K50X70	255,000	35,000	COMB2	0,189	COMB2	0,187	COMB2
861	K50X70	510,000	35,000	COMB2	0,187	COMB2	0,186	COMB2
862	K50X60	0,000	30,000	COMB2	0,188	COMB1	0,187	COMB1
862	K50X60	212,500	30,000	COMB2	0,186	COMB1	0,185	COMB1
862	K50X60	425,000	30,000	COMB2	0,184	COMB1	0,183	COMB1
863	K50X60	0,000	30,000	COMB2	0,173	COMB1	0,172	COMB1
863	K50X60	207,500	30,000	COMB2	0,171	COMB1	0,170	COMB1
863	K50X60	415,000	30,000	COMB2	0,170	COMB1	0,168	COMB1

SAP2000 v7.42 File: TUGAS AKHIR Kgf-cm Units PAGE 2
10-20-03 21:59:24

Spesialis program Tek Sipil

C O N C R E T E D E S I G N O U T P U T (ACI 318-99)

FLEXURAL AND SHEAR DESIGN OF BEAM-TYPE ELEMENTS

ELEM SECTION STATION <-----REQUIRED REINFORCING----->

ID	ID	ID	TOP	COMBO	BOTTOM	COMBO	SHEAR	COMBO
F1	B25X40	0,000	1,578	COMB2	2,187	COMB2	0,053	COMB2
F1	B25X40	75,000	0,880	COMB1	1,688	COMB2	0,046	COMB2
F1	B25X40	150,000	0,880	COMB1	0,889	COMB1	0,054	COMB2
F1	B25X40	225,000	1,569	COMB2	0,880	COMB1	0,069	COMB2
F1	B25X40	300,000	3,335	COMB1	1,773	COMB1	0,076	COMB2
F2	B25X50	0,000	7,785	COMB1	4,236	COMB1	0,054	COMB1
F2	B25X50	180,000	3,001	COMB1	3,001	COMB1	0,015	COMB1
F2	B25X50	360,000	3,001	COMB1	4,649	COMB1	0,000	COMB2
F2	B25X50	540,000	3,001	COMB1	3,001	COMB1	0,022	COMB1
F2	B25X50	720,000	9,557	COMB1	4,586	COMB1	0,062	COMB1
F3	B25X40	0,000	3,335	COMB2	1,729	COMB2	0,061	COMB2
F3	B25X40	75,000	1,109	COMB2	0,992	COMB2	0,054	COMB2
F3	B25X40	150,000	0,859	COMB2	1,018	COMB1	0,039	COMB2
F3	B25X40	225,000	0,859	COMB2	1,291	COMB2	0,048	COMB2
F3	B25X40	300,000	2,684	COMB2	1,358	COMB2	0,055	COMB2
F4	B25X40	0,000	3,335	COMB1	1,672	COMB1	0,083	COMB2
F4	B25X40	75,000	0,831	COMB1	1,208	COMB2	0,072	COMB2
F4	B25X40	150,000	0,831	COMB1	1,932	COMB1	0,044	COMB2
F4	B25X40	225,000	0,831	COMB1	1,356	COMB2	0,068	COMB2
F4	B25X40	300,000	2,891	COMB1	1,429	COMB1	0,079	COMB2
F5	B25X40	0,000	3,032	COMB2	1,530	COMB2	0,057	COMB2
F5	B25X40	75,000	0,879	COMB2	1,411	COMB2	0,050	COMB2
F5	B25X40	150,000	0,868	COMB2	1,018	COMB1	0,040	COMB2
F5	B25X40	225,000	1,093	COMB2	1,068	COMB2	0,055	COMB2
F5	B25X40	300,000	3,335	COMB2	1,747	COMB2	0,062	COMB2
F6	B25X40	0,000	2,609	COMB2	1,292	COMB2	0,004	COMB1
F6	B25X40	75,000	1,261	COMB1	1,261	COMB1	0,000	COMB2
F6	B25X40	150,000	1,261	COMB1	1,679	COMB1	0,000	COMB2
F6	B25X40	225,000	1,261	COMB1	1,261	COMB1	0,015	COMB1
F6	B25X40	300,000	3,922	COMB2	2,546	COMB1	0,033	COMB1
F7	B25X50	0,000	16,866	COMB1	7,797	COMB1	0,177	COMB1
F7	B25X50	180,000	4,236	COMB1	4,236	COMB1	0,104	COMB1
F7	B25X50	360,000	4,236	COMB1	9,126	COMB1	0,000	COMB2
F7	B25X50	540,000	4,236	COMB1	4,236	COMB1	0,110	COMB1
F7	B25X50	720,000	19,468	COMB1	8,461	COMB1	0,182	COMB1
F8	B25X40	0,000	3,335	COMB2	1,707	COMB2	0,061	COMB2
F8	B25X40	75,000	1,080	COMB2	0,906	COMB2	0,055	COMB2
F8	B25X40	150,000	0,848	COMB2	0,986	COMB1	0,039	COMB2
F8	B25X40	225,000	0,848	COMB2	1,294	COMB2	0,048	COMB2
F8	B25X40	300,000	2,659	COMB2	1,348	COMB2	0,055	COMB2
F9	B25X40	0,000	3,335	COMB1	1,674	COMB1	0,082	COMB2
F9	B25X40	75,000	0,831	COMB1	1,147	COMB2	0,071	COMB2
F9	B25X40	150,000	0,831	COMB1	1,875	COMB1	0,043	COMB2
F9	B25X40	225,000	0,831	COMB1	1,317	COMB2	0,068	COMB2
F9	B25X40	300,000	3,004	COMB1	1,485	COMB1	0,079	COMB2
164	B25X40	0,000	1,394	COMB2	0,693	COMB2	0,000	COMB2
164	B25X40	361,697	0,392	COMB1	0,650	COMB1	0,000	COMB2
164	B25X40	723,395	1,583	COMB1	0,787	COMB1	0,000	COMB2
165	B25X40	0,000	1,407	COMB2	0,700	COMB2	0,000	COMB2
165	B25X40	361,697	0,388	COMB1	0,652	COMB1	0,000	COMB2
165	B25X40	723,395	1,565	COMB1	0,778	COMB1	0,000	COMB2
F10	B25X40	0,000	2,970	COMB2	1,494	COMB2	0,057	COMB2
F10	B25X40	75,000	0,882	COMB2	1,369	COMB2	0,050	COMB2
F10	B25X40	150,000	0,882	COMB2	0,983	COMB1	0,040	COMB2
F10	B25X40	225,000	1,147	COMB2	1,042	COMB2	0,055	COMB2
F10	B25X40	300,000	3,335	COMB2	1,777	COMB2	0,062	COMB2
F11	B25X40	0,000	2,912	COMB2	1,440	COMB2	0,007	COMB1
F11	B25X40	75,000	1,190	COMB1	1,190	COMB1	0,000	COMB2
F11	B25X40	150,000	1,190	COMB1	1,653	COMB1	0,000	COMB2
F11	B25X40	225,000	1,190	COMB1	1,190	COMB1	0,013	COMB1
F11	B25X40	300,000	3,716	COMB2	2,403	COMB1	0,031	COMB1
F12	B25X50	0,000	17,081	COMB1	7,887	COMB1	0,177	COMB1
F12	B25X50	180,000	4,236	COMB1	4,236	COMB1	0,105	COMB1
F12	B25X50	360,000	4,236	COMB1	9,137	COMB1	0,000	COMB2
F12	B25X50	540,000	4,236	COMB1	4,236	COMB1	0,109	COMB1
F12	B25X50	720,000	18,220	COMB1	8,359	COMB1	0,181	COMB1
F13	B25X40	0,000	3,335	COMB2	1,689	COMB2	0,061	COMB2
F13	B25X40	75,000	1,060	COMB2	0,934	COMB2	0,054	COMB2
F13	B25X40	150,000	0,839	COMB2	0,990	COMB1	0,039	COMB2
F13	B25X40	225,000	0,839	COMB2	1,280	COMB2	0,048	COMB2
F13	B25X40	300,000	2,707	COMB2	1,340	COMB2	0,055	COMB2
F14	B25X40	0,000	3,335	COMB1	1,659	COMB1	0,082	COMB2
F14	B25X40	75,000	0,824	COMB1	1,158	COMB2	0,071	COMB2
F14	B25X40	150,000	0,824	COMB1	1,881	COMB1	0,043	COMB2
F14	B25X40	225,000	0,824	COMB1	1,315	COMB2	0,068	COMB2
F14	B25X40	300,000	3,022	COMB1	1,494	COMB1	0,079	COMB2
F15	B25X40	0,000	2,719	COMB2	1,495	COMB2	0,056	COMB2
F15	B25X40	75,000	0,879	COMB2	1,374	COMB2	0,049	COMB2

F15	B25X40	150,000	0,879	COMB2	0,997	COMB1	0,041	COMB2
F15	B25X40	225,000	1,134	COMB2	0,944	COMB2	0,056	COMB2
F15	B25X40	300,000	3,335	COMB2	1,769	COMB2	0,063	COMB2
F16	B25X40	0,000	3,187	COMB2	1,574	COMB2	0,011	COMB1
F16	B25X40	75,000	1,116	COMB1	1,116	COMB1	0,000	COMB2
F16	B25X40	150,000	1,116	COMB1	1,647	COMB1	0,000	COMB2
F16	B25X40	225,000	1,116	COMB1	1,116	COMB1	0,012	COMB1
F16	B25X40	300,000	3,493	COMB2	2,251	COMB1	0,030	COMB1
F17	B25X50	0,000	17,222	COMB1	7,946	COMB1	0,178	COMB1
F17	B25X50	180,000	4,236	COMB1	4,236	COMB1	0,105	COMB1
F17	B25X50	360,000	4,236	COMB1	9,120	COMB1	0,000	COMB2
F17	B25X50	540,000	4,236	COMB1	4,236	COMB1	0,108	COMB1
F17	B25X50	720,000	18,115	COMB1	8,316	COMB1	0,181	COMB1
F18	B25X40	0,000	3,335	COMB2	1,686	COMB2	0,061	COMB2
F18	B25X40	75,000	1,058	COMB2	0,931	COMB2	0,054	COMB2
F18	B25X40	150,000	0,838	COMB2	0,988	COMB1	0,039	COMB2
F18	B25X40	225,000	0,838	COMB2	1,275	COMB2	0,048	COMB2
F18	B25X40	300,000	2,708	COMB2	1,340	COMB2	0,055	COMB2
F19	B25X40	0,000	3,335	COMB1	1,652	COMB1	0,081	COMB2
F19	B25X40	75,000	0,821	COMB1	1,168	COMB2	0,070	COMB2
F19	B25X40	150,000	0,821	COMB1	1,872	COMB1	0,042	COMB2
F19	B25X40	225,000	0,821	COMB1	1,293	COMB2	0,068	COMB2
F19	B25X40	300,000	3,053	COMB1	1,509	COMB1	0,079	COMB2
F20	B25X40	0,000	2,782	COMB2	1,486	COMB2	0,056	COMB2
F20	B25X40	75,000	0,883	COMB2	1,363	COMB2	0,049	COMB2
F20	B25X40	150,000	0,883	COMB2	0,984	COMB1	0,040	COMB2
F20	B25X40	225,000	1,151	COMB2	0,963	COMB2	0,056	COMB2
F20	B25X40	300,000	3,335	COMB2	1,779	COMB2	0,062	COMB2
F21	B25X40	0,000	3,335	COMB2	1,275	COMB1	0,013	COMB1
F21	B25X40	75,000	1,048	COMB1	1,048	COMB1	0,000	COMB2
F21	B25X40	150,000	1,048	COMB1	1,647	COMB1	0,000	COMB2
F21	B25X40	225,000	1,048	COMB1	1,048	COMB1	0,010	COMB1
F21	B25X40	300,000	3,335	COMB1	2,113	COMB1	0,028	COMB1
F22	B25X50	0,000	17,407	COMB1	8,023	COMB1	0,178	COMB1
F22	B25X50	180,000	4,236	COMB1	4,236	COMB1	0,106	COMB1
F22	B25X50	360,000	4,236	COMB1	9,119	COMB1	0,000	COMB2
F22	B25X50	540,000	4,236	COMB1	4,236	COMB1	0,107	COMB1
F22	B25X50	720,000	17,932	COMB1	8,241	COMB1	0,180	COMB1
F23	B25X40	0,000	3,335	COMB2	1,686	COMB2	0,061	COMB2
F23	B25X40	75,000	1,057	COMB2	0,936	COMB2	0,054	COMB2
F23	B25X40	150,000	0,838	COMB2	0,990	COMB1	0,039	COMB2
F23	B25X40	225,000	0,838	COMB2	1,278	COMB2	0,048	COMB2
F23	B25X40	300,000	2,714	COMB2	1,343	COMB2	0,055	COMB2
F24	B25X40	0,000	3,314	COMB1	1,636	COMB1	0,081	COMB2
F24	B25X40	75,000	0,813	COMB1	1,191	COMB2	0,070	COMB2
F24	B25X40	150,000	0,813	COMB1	1,880	COMB1	0,042	COMB2
F24	B25X40	225,000	0,813	COMB1	1,282	COMB2	0,068	COMB2
F24	B25X40	300,000	3,069	COMB1	1,517	COMB1	0,079	COMB2
F25	B25X40	0,000	2,766	COMB2	1,436	COMB2	0,056	COMB2
F25	B25X40	75,000	0,867	COMB2	1,341	COMB2	0,049	COMB2
F25	B25X40	150,000	0,867	COMB2	0,996	COMB1	0,040	COMB2
F25	B25X40	225,000	1,115	COMB2	0,975	COMB2	0,055	COMB2
F25	B25X40	300,000	3,335	COMB2	1,746	COMB2	0,062	COMB2
F26	B25X40	0,000	2,814	COMB1	1,392	COMB1	0,078	COMB2
F26	B25X40	75,000	0,987	COMB1	0,987	COMB1	0,067	COMB2
F26	B25X40	150,000	0,987	COMB1	1,653	COMB1	0,044	COMB2
F26	B25X40	225,000	0,987	COMB1	0,987	COMB1	0,072	COMB2
F26	B25X40	300,000	3,335	COMB1	1,989	COMB1	0,083	COMB2
F27	B25X50	0,000	17,609	COMB1	8,107	COMB1	0,179	COMB1
F27	B25X50	180,000	4,236	COMB1	4,236	COMB1	0,106	COMB1
F27	B25X50	360,000	4,236	COMB1	9,118	COMB1	0,000	COMB2
F27	B25X50	540,000	4,236	COMB1	4,236	COMB1	0,107	COMB1
F27	B25X50	720,000	17,729	COMB1	8,157	COMB1	0,179	COMB1
F28	B25X40	0,000	3,335	COMB2	1,661	COMB2	0,061	COMB2
F28	B25X40	75,000	1,034	COMB2	0,951	COMB2	0,054	COMB2
F28	B25X40	150,000	0,826	COMB2	0,986	COMB1	0,039	COMB2
F28	B25X40	225,000	0,826	COMB2	1,250	COMB2	0,049	COMB2
F28	B25X40	300,000	2,752	COMB2	1,362	COMB2	0,056	COMB2
F29	B25X40	0,000	3,297	COMB1	1,628	COMB1	0,081	COMB2
F29	B25X40	75,000	0,809	COMB1	1,192	COMB2	0,070	COMB2
F29	B25X40	150,000	0,809	COMB1	1,875	COMB1	0,042	COMB2
F29	B25X40	225,000	0,809	COMB1	1,271	COMB2	0,069	COMB2
F29	B25X40	300,000	3,098	COMB1	1,531	COMB1	0,080	COMB2
F30	B25X40	0,000	2,760	COMB2	1,672	COMB2	0,056	COMB2
F30	B25X40	75,000	0,934	COMB2	1,450	COMB2	0,049	COMB2
F30	B25X40	150,000	0,934	COMB2	0,981	COMB1	0,043	COMB2
F30	B25X40	225,000	1,257	COMB2	0,958	COMB2	0,058	COMB2
F30	B25X40	300,000	3,335	COMB2	1,881	COMB2	0,065	COMB2
F31	B25X40	0,000	3,029	COMB1	1,497	COMB1	0,079	COMB2
F31	B25X40	75,000	0,924	COMB1	0,924	COMB1	0,068	COMB2

F31	B25X40	150,000	0,924	COMB1	1,675	COMB1	0,041	COMB2
F31	B25X40	225,000	0,924	COMB1	0,924	COMB1	0,069	COMB2
F31	B25X40	300,000	3,335	COMB1	1,861	COMB1	0,080	COMB2
F32	B25X50	0,000	17,806	COMB1	8,188	COMB1	0,180	COMB1
F32	B25X50	180,000	4,236	COMB1	4,236	COMB1	0,107	COMB1
F32	B25X50	360,000	4,236	COMB1	9,128	COMB1	0,000	COMB2
F32	B25X50	540,000	4,236	COMB1	4,236	COMB1	0,106	COMB1
F32	B25X50	720,000	17,509	COMB1	8,066	COMB1	0,179	COMB1
F33	B25X40	0,000	3,335	COMB2	1,678	COMB2	0,061	COMB2
F33	B25X40	75,000	1,020	COMB2	0,949	COMB2	0,055	COMB2
F33	B25X40	150,000	0,834	COMB2	1,031	COMB1	0,039	COMB2
F33	B25X40	225,000	0,834	COMB2	1,357	COMB2	0,049	COMB2
F33	B25X40	300,000	2,764	COMB2	1,413	COMB2	0,056	COMB2
F34	B25X40	0,000	3,183	COMB1	1,572	COMB1	0,080	COMB2
F34	B25X40	75,000	0,781	COMB1	1,234	COMB2	0,069	COMB2
F34	B25X40	150,000	0,781	COMB1	1,936	COMB1	0,041	COMB2
F34	B25X40	225,000	0,781	COMB1	1,337	COMB2	0,069	COMB2
F34	B25X40	300,000	3,087	COMB1	1,525	COMB1	0,080	COMB2
F35	B25X40	0,000	2,690	COMB2	1,736	COMB2	0,056	COMB2
F35	B25X40	75,000	0,957	COMB2	1,475	COMB2	0,050	COMB2
F35	B25X40	150,000	0,957	COMB2	1,003	COMB1	0,044	COMB2
F35	B25X40	225,000	1,310	COMB2	0,979	COMB2	0,059	COMB2
F35	B25X40	300,000	3,335	COMB2	1,928	COMB2	0,066	COMB2
F36	B25X40	0,000	3,278	COMB2	1,618	COMB2	0,060	COMB2
F36	B25X40	75,000	1,025	COMB2	0,850	COMB2	0,053	COMB2
F36	B25X40	150,000	0,804	COMB2	0,882	COMB1	0,038	COMB2
F36	B25X40	225,000	0,804	COMB2	1,105	COMB2	0,049	COMB2
F36	B25X40	300,000	2,712	COMB2	1,342	COMB2	0,055	COMB2
F37	B25X50	0,000	8,895	COMB1	4,282	COMB1	0,057	COMB1
F37	B25X50	180,000	2,805	COMB1	2,805	COMB1	0,017	COMB1
F37	B25X50	360,000	2,805	COMB1	4,655	COMB1	0,000	COMB2
F37	B25X50	540,000	2,805	COMB1	2,805	COMB1	0,015	COMB1
F37	B25X50	720,000	8,421	COMB1	4,236	COMB1	0,055	COMB1
F38	B30X50	0,000	1,783	COMB2	5,084	COMB2	0,095	COMB1
F38	B30X50	75,000	1,930	COMB2	3,610	COMB2	0,102	COMB1
F38	B30X50	150,000	1,930	COMB2	1,930	COMB2	0,115	COMB1
F38	B30X50	225,000	3,485	COMB2	1,930	COMB2	0,128	COMB1
F38	B30X50	300,000	5,966	COMB2	3,897	COMB2	0,134	COMB1
F39	B30X60	0,000	5,082	COMB2	2,514	COMB2	0,000	COMB2
F39	B30X60	90,000	2,018	COMB2	2,258	COMB2	0,000	COMB2
F39	B30X60	180,000	1,251	COMB2	3,184	COMB2	0,000	COMB2
F39	B30X60	270,000	1,251	COMB2	3,397	COMB1	0,000	COMB2
F39	B30X60	360,000	0,000	COMB2	3,740	COMB1	0,000	COMB2
F40	B30X60	0,000	0,000	COMB2	3,743	COMB1	0,000	COMB2
F40	B30X60	90,000	2,336	COMB1	2,336	COMB1	0,000	COMB2
F40	B30X60	180,000	2,336	COMB1	2,336	COMB1	0,000	COMB2
F40	B30X60	270,000	4,747	COMB1	2,336	COMB1	0,006	COMB1
F40	B30X60	360,000	7,895	COMB2	4,717	COMB1	0,014	COMB1
F41	B30X60	0,000	5,425	COMB1	2,682	COMB1	0,090	COMB1
F41	B30X60	62,500	3,514	COMB1	1,334	COMB1	0,086	COMB1
F41	B30X60	125,000	1,950	COMB1	1,334	COMB1	0,077	COMB1
F41	B30X60	187,500	1,334	COMB1	1,334	COMB1	0,069	COMB1
F41	B30X60	250,000	0,050	COMB1	0,025	COMB1	0,064	COMB1
F42	B30X40	0,000	4,002	COMB2	2,341	COMB2	0,083	COMB1
F42	B30X40	75,000	1,896	COMB2	1,444	COMB2	0,075	COMB1
F42	B30X40	150,000	1,162	COMB2	1,162	COMB2	0,059	COMB1
F42	B30X40	225,000	1,162	COMB2	1,895	COMB2	0,063	COMB1
F42	B30X40	300,000	3,290	COMB2	2,932	COMB2	0,070	COMB1
F43	B30X40	0,000	4,002	COMB2	2,532	COMB2	0,095	COMB1
F43	B30X40	75,000	1,730	COMB2	1,620	COMB2	0,083	COMB1
F43	B30X40	150,000	1,256	COMB2	1,122	COMB1	0,055	COMB1
F43	B30X40	225,000	1,256	COMB2	1,913	COMB2	0,073	COMB1
F43	B30X40	300,000	4,002	COMB2	2,249	COMB2	0,085	COMB1
F44	B25X40	0,000	1,267	COMB1	0,631	COMB1	0,000	COMB2
F44	B25X40	75,000	0,315	COMB1	0,752	COMB1	0,000	COMB2
F44	B25X40	150,000	0,315	COMB1	1,661	COMB1	0,000	COMB2
F44	B25X40	225,000	0,315	COMB1	0,795	COMB1	0,000	COMB2
F44	B25X40	300,000	1,182	COMB1	0,589	COMB1	0,000	COMB2
F45	B30X40	0,000	4,002	COMB2	2,215	COMB2	0,085	COMB1
F45	B30X40	75,000	1,262	COMB2	1,980	COMB2	0,073	COMB1
F45	B30X40	150,000	1,146	COMB2	1,134	COMB1	0,051	COMB2
F45	B30X40	225,000	1,424	COMB2	1,493	COMB2	0,079	COMB1
F45	B30X40	300,000	4,002	COMB2	2,308	COMB2	0,090	COMB1
F46	B15X60	0,000	0,540	COMB2	0,270	COMB2	0,000	COMB2
F46	B15X60	75,000	0,135	COMB2	0,431	COMB1	0,000	COMB2
F46	B15X60	150,000	0,135	COMB2	0,759	COMB1	0,000	COMB2
F46	B15X60	225,000	0,135	COMB2	0,502	COMB1	0,000	COMB2
F46	B15X60	300,000	0,244	COMB2	0,122	COMB2	0,000	COMB2
F47	B30X50	0,000	2,786	COMB2	5,084	COMB2	0,091	COMB1
F47	B30X50	75,000	1,921	COMB2	3,345	COMB2	0,089	COMB2

F47	B30X50	150,000	1,921	COMB2	1,921	COMB2	0,109	COMB1
F47	B30X50	225,000	3,220	COMB2	1,921	COMB2	0,132	COMB1
F47	B30X50	300,000	5,937	COMB2	3,879	COMB2	0,141	COMB1
F48	B30X60	0,000	6,440	COMB2	3,919	COMB1	0,025	COMB1
F48	B30X60	90,000	3,369	COMB2	1,944	COMB1	0,013	COMB1
F48	B30X60	180,000	1,944	COMB1	2,701	COMB1	0,000	COMB2
F48	B30X60	270,000	1,944	COMB1	5,371	COMB1	0,000	COMB2
F48	B30X60	360,000	0,000	COMB2	6,165	COMB1	0,000	COMB2
F49	B30X60	0,000	0,000	COMB2	6,165	COMB1	0,000	COMB2
F49	B30X60	90,000	3,445	COMB1	3,849	COMB1	0,008	COMB1
F49	B30X60	180,000	3,445	COMB1	3,445	COMB1	0,034	COMB1
F49	B30X60	270,000	6,165	COMB1	3,445	COMB1	0,060	COMB1
F49	B30X60	360,000	10,820	COMB1	6,165	COMB1	0,071	COMB1
F50	B30X60	0,000	6,941	COMB1	4,538	COMB1	0,114	COMB2
F50	B30X60	62,500	5,960	COMB1	2,248	COMB1	0,109	COMB2
F50	B30X60	125,000	3,256	COMB1	2,248	COMB1	0,098	COMB2
F50	B30X60	187,500	2,248	COMB1	2,248	COMB1	0,088	COMB2
F50	B30X60	250,000	0,000	COMB2	0,048	COMB1	0,083	COMB2
F51	B30X40	0,000	4,002	COMB2	2,227	COMB2	0,082	COMB1
F51	B30X40	75,000	1,732	COMB2	1,293	COMB2	0,075	COMB1
F51	B30X40	150,000	1,106	COMB2	1,106	COMB2	0,059	COMB1
F51	B30X40	225,000	1,111	COMB2	1,932	COMB2	0,062	COMB1
F51	B30X40	300,000	3,229	COMB2	2,905	COMB2	0,070	COMB1
F52	B30X40	0,000	4,002	COMB2	2,392	COMB2	0,092	COMB1
F52	B30X40	75,000	1,556	COMB2	1,532	COMB2	0,080	COMB1
F52	B30X40	150,000	1,187	COMB2	1,107	COMB1	0,052	COMB1
F52	B30X40	225,000	1,226	COMB2	1,879	COMB2	0,074	COMB1
F52	B30X40	300,000	4,002	COMB2	2,111	COMB2	0,085	COMB1
F53	B25X40	0,000	1,400	COMB1	0,696	COMB1	0,000	COMB2
F53	B25X40	75,000	0,493	COMB1	0,493	COMB1	0,000	COMB2
F53	B25X40	150,000	0,493	COMB1	1,190	COMB1	0,000	COMB2
F53	B25X40	225,000	0,493	COMB1	0,493	COMB1	0,000	COMB2
F53	B25X40	300,000	1,993	COMB1	0,999	COMB1	0,000	COMB2
F54	B30X40	0,000	4,002	COMB2	2,140	COMB2	0,086	COMB1
F54	B30X40	75,000	1,278	COMB2	1,827	COMB2	0,075	COMB1
F54	B30X40	150,000	1,176	COMB2	1,118	COMB1	0,051	COMB1
F54	B30X40	225,000	1,556	COMB2	1,751	COMB2	0,078	COMB1
F54	B30X40	300,000	4,002	COMB2	2,370	COMB2	0,090	COMB1
F55	B15X60	0,000	0,431	COMB2	0,215	COMB2	0,000	COMB2
F55	B15X60	75,000	0,096	COMB1	0,421	COMB1	0,000	COMB2
F55	B15X60	150,000	0,096	COMB1	0,675	COMB1	0,000	COMB2
F55	B15X60	225,000	0,096	COMB1	0,346	COMB1	0,000	COMB2
F55	B15X60	300,000	0,385	COMB1	0,192	COMB1	0,000	COMB2
F56	B30X50	0,000	2,728	COMB2	5,084	COMB2	0,090	COMB1
F56	B30X50	75,000	1,857	COMB2	3,465	COMB2	0,086	COMB2
F56	B30X50	150,000	1,857	COMB2	1,857	COMB2	0,107	COMB1
F56	B30X50	225,000	3,007	COMB2	1,857	COMB2	0,130	COMB1
F56	B30X50	300,000	5,733	COMB2	3,748	COMB2	0,140	COMB1
F57	B30X60	0,000	6,864	COMB2	4,225	COMB1	0,030	COMB1
F57	B30X60	90,000	3,735	COMB2	2,094	COMB1	0,018	COMB1
F57	B30X60	180,000	2,094	COMB1	2,488	COMB1	0,000	COMB2
F57	B30X60	270,000	2,094	COMB1	5,353	COMB1	0,000	COMB2
F57	B30X60	360,000	0,000	COMB2	6,165	COMB1	0,000	COMB2
F58	B30X60	0,000	0,000	COMB2	6,165	COMB1	0,000	COMB2
F58	B30X60	90,000	3,476	COMB1	3,971	COMB1	0,010	COMB1
F58	B30X60	180,000	3,476	COMB1	3,476	COMB1	0,036	COMB1
F58	B30X60	270,000	6,165	COMB1	3,476	COMB1	0,062	COMB1
F58	B30X60	360,000	10,923	COMB1	6,165	COMB1	0,073	COMB1
F59	B30X60	0,000	6,905	COMB1	4,515	COMB1	0,112	COMB2
F59	B30X60	62,500	5,934	COMB1	2,237	COMB1	0,107	COMB2
F59	B30X60	125,000	3,251	COMB1	2,237	COMB1	0,097	COMB2
F59	B30X60	187,500	2,237	COMB1	2,237	COMB1	0,087	COMB2
F59	B30X60	250,000	0,000	COMB2	0,013	COMB1	0,082	COMB2
F60	B30X40	0,000	4,002	COMB2	2,208	COMB2	0,081	COMB1
F60	B30X40	75,000	1,721	COMB2	1,351	COMB2	0,073	COMB1
F60	B30X40	150,000	1,097	COMB2	1,097	COMB2	0,058	COMB1
F60	B30X40	225,000	1,189	COMB2	1,890	COMB2	0,063	COMB1
F60	B30X40	300,000	3,379	COMB2	2,836	COMB2	0,070	COMB1
F61	B30X40	0,000	4,002	COMB2	2,361	COMB2	0,091	COMB1
F61	B30X40	75,000	1,550	COMB2	1,536	COMB2	0,079	COMB1
F61	B30X40	150,000	1,172	COMB2	1,064	COMB1	0,051	COMB1
F61	B30X40	225,000	1,271	COMB2	1,775	COMB2	0,074	COMB1
F61	B30X40	300,000	4,002	COMB2	2,090	COMB2	0,086	COMB1
F62	B25X40	0,000	2,033	COMB1	1,008	COMB1	0,000	COMB2
F62	B25X40	75,000	0,502	COMB1	0,502	COMB1	0,000	COMB2
F62	B25X40	150,000	0,502	COMB1	0,935	COMB1	0,000	COMB2
F62	B25X40	225,000	0,502	COMB1	0,502	COMB1	0,000	COMB2
F62	B25X40	300,000	1,876	COMB1	0,931	COMB1	0,000	COMB2
F63	B30X40	0,000	4,002	COMB2	2,276	COMB2	0,085	COMB1
F63	B30X40	75,000	1,260	COMB2	1,910	COMB2	0,073	COMB1

F63	B30X40	150,000	1,260	COMB2	1,019	COMB1	0,055	COMB1
F63	B30X40	225,000	1,753	COMB2	1,495	COMB2	0,082	COMB1
F63	B30X40	300,000	4,002	COMB2	2,540	COMB2	0,094	COMB1
F64	B15X60	0,000	0,287	COMB1	0,143	COMB1	0,000	COMB2
F64	B15X60	75,000	0,206	COMB1	0,272	COMB1	0,000	COMB2
F64	B15X60	150,000	0,206	COMB1	0,428	COMB1	0,000	COMB2
F64	B15X60	225,000	0,206	COMB1	0,206	COMB1	0,000	COMB2
F64	B15X60	300,000	0,827	COMB1	0,412	COMB1	0,000	COMB2
F65	B30X50	0,000	2,974	COMB2	5,084	COMB2	0,090	COMB1
F65	B30X50	75,000	1,730	COMB2	3,287	COMB2	0,080	COMB2
F65	B30X50	150,000	1,730	COMB2	1,730	COMB2	0,102	COMB1
F65	B30X50	225,000	2,724	COMB2	1,730	COMB2	0,124	COMB1
F65	B30X50	300,000	5,330	COMB2	3,490	COMB2	0,134	COMB1
F66	B30X60	0,000	9,473	COMB2	5,935	COMB1	0,088	COMB1
F66	B30X60	45,000	6,179	COMB2	2,931	COMB1	0,084	COMB1
F66	B30X60	90,000	4,169	COMB2	2,931	COMB1	0,077	COMB1
F66	B30X60	135,000	2,931	COMB1	2,931	COMB1	0,067	COMB1
F66	B30X60	180,000	0,000	COMB2	5,448	COMB1	0,058	COMB1
F67	B30X70	0,000	0,000	COMB2	4,609	COMB1	0,078	COMB1
F67	B30X70	45,000	1,749	COMB1	5,653	COMB1	0,070	COMB1
F67	B30X70	90,000	1,749	COMB1	6,398	COMB1	0,062	COMB1
F67	B30X70	135,000	1,749	COMB1	6,858	COMB1	0,055	COMB1
F67	B30X70	180,000	0,000	COMB2	7,127	COMB1	0,051	COMB1
F68	B30X60	0,000	0,000	COMB2	6,324	COMB1	0,003	COMB1
F68	B30X60	90,000	3,461	COMB1	5,107	COMB1	0,014	COMB1
F68	B30X60	180,000	3,461	COMB1	3,461	COMB1	0,040	COMB1
F68	B30X60	270,000	6,044	COMB1	3,461	COMB1	0,066	COMB1
F68	B30X60	360,000	10,873	COMB1	6,165	COMB1	0,078	COMB1
F69	B30X60	0,000	7,454	COMB1	4,866	COMB1	0,120	COMB2
F69	B30X60	62,500	6,165	COMB1	2,409	COMB1	0,115	COMB2
F69	B30X60	125,000	3,605	COMB1	2,409	COMB1	0,104	COMB2
F69	B30X60	187,500	2,409	COMB1	2,409	COMB1	0,094	COMB2
F69	B30X60	250,000	0,002	COMB2	0,005	COMB2	0,089	COMB2
F70	B30X40	0,000	4,002	COMB2	2,193	COMB2	0,080	COMB1
F70	B30X40	75,000	1,704	COMB2	1,366	COMB2	0,073	COMB1
F70	B30X40	150,000	1,089	COMB2	1,089	COMB2	0,057	COMB1
F70	B30X40	225,000	1,192	COMB2	1,879	COMB2	0,063	COMB1
F70	B30X40	300,000	3,391	COMB2	2,811	COMB2	0,070	COMB1
F71	B30X40	0,000	4,002	COMB2	2,241	COMB2	0,087	COMB1
F71	B30X40	75,000	1,456	COMB2	1,579	COMB2	0,075	COMB1
F71	B30X40	150,000	1,112	COMB2	1,000	COMB1	0,050	COMB1
F71	B30X40	225,000	1,241	COMB2	1,795	COMB2	0,071	COMB1
F71	B30X40	300,000	4,002	COMB2	2,043	COMB2	0,083	COMB1
F72	B15X70	0,000	1,034	COMB2	0,515	COMB2	0,015	COMB1
F72	B15X70	75,000	0,257	COMB2	1,684	COMB1	0,000	COMB2
F72	B15X70	150,000	0,257	COMB2	2,514	COMB1	0,000	COMB2
F72	B15X70	225,000	0,257	COMB2	1,686	COMB1	0,000	COMB2
F72	B15X70	300,000	1,030	COMB2	0,513	COMB2	0,015	COMB1
F73	B25X40	0,000	1,363	COMB1	0,678	COMB1	0,000	COMB2
F73	B25X40	75,000	0,354	COMB1	0,468	COMB1	0,000	COMB2
F73	B25X40	150,000	0,354	COMB1	1,221	COMB1	0,000	COMB2
F73	B25X40	225,000	0,354	COMB1	0,436	COMB1	0,000	COMB2
F73	B25X40	300,000	1,427	COMB1	0,710	COMB1	0,000	COMB2
F74	B30X40	0,000	4,002	COMB2	2,580	COMB2	0,085	COMB1
F74	B30X40	75,000	1,297	COMB2	2,099	COMB2	0,073	COMB1
F74	B30X40	150,000	1,297	COMB2	1,074	COMB1	0,056	COMB1
F74	B30X40	225,000	1,792	COMB2	1,579	COMB2	0,083	COMB1
F74	B30X40	300,000	4,002	COMB2	2,617	COMB2	0,095	COMB1
F75	B15X60	0,000	0,647	COMB1	0,323	COMB1	0,000	COMB2
F75	B15X60	75,000	0,192	COMB1	0,192	COMB1	0,000	COMB2
F75	B15X60	150,000	0,192	COMB1	0,276	COMB1	0,000	COMB2
F75	B15X60	225,000	0,192	COMB1	0,192	COMB1	0,000	COMB2
F75	B15X60	300,000	0,771	COMB1	0,384	COMB1	0,000	COMB2
F76	B30X50	0,000	3,411	COMB2	4,667	COMB2	0,089	COMB1
F76	B30X50	75,000	1,627	COMB2	3,064	COMB2	0,079	COMB1
F76	B30X50	150,000	1,627	COMB2	1,627	COMB2	0,093	COMB1
F76	B30X50	225,000	2,521	COMB2	1,627	COMB2	0,115	COMB1
F76	B30X50	300,000	5,084	COMB2	3,280	COMB2	0,125	COMB1
F77	B30X60	0,000	9,790	COMB2	6,162	COMB1	0,092	COMB1
F77	B30X60	45,000	6,438	COMB2	3,042	COMB1	0,088	COMB1
F77	B30X60	90,000	4,444	COMB2	3,042	COMB1	0,080	COMB1
F77	B30X60	135,000	3,042	COMB1	3,042	COMB1	0,071	COMB1
F77	B30X60	180,000	0,000	COMB2	5,266	COMB1	0,061	COMB1
F78	B30X70	0,000	0,000	COMB2	4,450	COMB1	0,080	COMB1
F78	B30X70	45,000	1,766	COMB1	5,550	COMB1	0,072	COMB1
F78	B30X70	90,000	1,766	COMB1	6,354	COMB1	0,064	COMB1
F78	B30X70	135,000	1,766	COMB1	6,872	COMB1	0,057	COMB1
F78	B30X70	180,000	0,000	COMB2	7,200	COMB1	0,053	COMB1
F79	B30X60	0,000	0,000	COMB2	6,395	COMB1	0,000	COMB2
F79	B30X60	90,000	3,362	COMB1	5,276	COMB1	0,011	COMB1

F79	B30X60	180,000	3,362	COMB1	3,362	COMB1	0,037	COMB1
F79	B30X60	270,000	5,719	COMB1	3,362	COMB1	0,063	COMB1
F79	B30X60	360,000	10,548	COMB1	6,165	COMB1	0,075	COMB1
F80	B30X60	0,000	7,269	COMB1	4,748	COMB1	0,117	COMB2
F80	B30X60	62,500	6,165	COMB1	2,351	COMB1	0,112	COMB2
F80	B30X60	125,000	3,492	COMB1	2,351	COMB1	0,102	COMB2
F80	B30X60	187,500	2,351	COMB1	2,351	COMB1	0,092	COMB2
F80	B30X60	250,000	0,007	COMB1	0,003	COMB1	0,087	COMB2
F81	B30X40	0,000	4,002	COMB2	2,187	COMB2	0,080	COMB1
F81	B30X40	75,000	1,702	COMB2	1,376	COMB2	0,072	COMB1
F81	B30X40	150,000	1,086	COMB2	1,086	COMB2	0,057	COMB1
F81	B30X40	225,000	1,209	COMB2	1,865	COMB2	0,063	COMB1
F81	B30X40	300,000	3,422	COMB2	2,787	COMB2	0,071	COMB1
F82	B30X40	0,000	4,002	COMB2	2,307	COMB2	0,090	COMB1
F82	B30X40	75,000	1,485	COMB2	1,560	COMB2	0,078	COMB1
F82	B30X40	150,000	1,145	COMB2	1,066	COMB1	0,050	COMB1
F82	B30X40	225,000	1,333	COMB2	1,754	COMB2	0,075	COMB1
F82	B30X40	300,000	4,002	COMB2	2,142	COMB2	0,086	COMB1
F83	B25X40	0,000	1,931	COMB1	0,958	COMB1	0,000	COMB2
F83	B25X40	75,000	0,477	COMB1	0,477	COMB1	0,000	COMB2
F83	B25X40	150,000	0,477	COMB1	0,967	COMB1	0,000	COMB2
F83	B25X40	225,000	0,477	COMB1	0,477	COMB1	0,000	COMB2
F83	B25X40	300,000	1,912	COMB1	0,949	COMB1	0,000	COMB2
F84	B30X40	0,000	4,002	COMB2	2,407	COMB2	0,084	COMB1
F84	B30X40	75,000	1,263	COMB2	2,005	COMB2	0,073	COMB1
F84	B30X40	150,000	1,263	COMB2	1,025	COMB1	0,055	COMB1
F84	B30X40	225,000	1,729	COMB2	1,412	COMB2	0,083	COMB1
F84	B30X40	300,000	4,002	COMB2	2,546	COMB2	0,094	COMB1
F85	B15X60	0,000	0,656	COMB1	0,327	COMB1	0,000	COMB2
F85	B15X60	75,000	0,163	COMB1	0,163	COMB1	0,000	COMB2
F85	B15X60	150,000	0,163	COMB1	0,332	COMB1	0,000	COMB2
F85	B15X60	225,000	0,163	COMB1	0,163	COMB1	0,000	COMB2
F85	B15X60	300,000	0,650	COMB1	0,324	COMB1	0,000	COMB2
F86	B30X50	0,000	4,041	COMB2	4,196	COMB2	0,091	COMB1
F86	B30X50	75,000	1,547	COMB2	2,797	COMB2	0,081	COMB1
F86	B30X50	150,000	1,547	COMB2	1,547	COMB2	0,084	COMB1
F86	B30X50	225,000	2,394	COMB2	1,615	COMB2	0,107	COMB1
F86	B30X50	300,000	5,084	COMB2	3,117	COMB2	0,116	COMB1
F87	B30X60	0,000	7,774	COMB2	4,888	COMB1	0,041	COMB1
F87	B30X60	90,000	4,569	COMB2	2,419	COMB1	0,029	COMB1
F87	B30X60	180,000	2,419	COMB1	2,419	COMB1	0,003	COMB1
F87	B30X60	270,000	2,419	COMB1	5,132	COMB1	0,000	COMB2
F87	B30X60	360,000	0,000	COMB2	6,165	COMB1	0,000	COMB2
F88	B30X60	0,000	0,000	COMB2	6,165	COMB1	0,000	COMB2
F88	B30X60	90,000	2,981	COMB1	4,565	COMB1	0,000	COMB2
F88	B30X60	180,000	2,981	COMB1	2,981	COMB1	0,020	COMB1
F88	B30X60	270,000	4,922	COMB1	2,981	COMB1	0,046	COMB1
F88	B30X60	360,000	9,301	COMB1	6,038	COMB1	0,057	COMB1
F89	B30X60	0,000	7,341	COMB1	4,794	COMB1	0,118	COMB2
F89	B30X60	62,500	6,165	COMB1	2,373	COMB1	0,113	COMB2
F89	B30X60	125,000	3,531	COMB1	2,373	COMB1	0,103	COMB2
F89	B30X60	187,500	2,373	COMB1	2,373	COMB1	0,093	COMB2
F89	B30X60	250,000	0,002	COMB2	0,007	COMB2	0,088	COMB2
F90	B30X40	0,000	4,002	COMB2	2,110	COMB2	0,078	COMB1
F90	B30X40	75,000	1,621	COMB2	1,420	COMB2	0,070	COMB1
F90	B30X40	150,000	1,048	COMB2	1,048	COMB2	0,055	COMB1
F90	B30X40	225,000	1,225	COMB2	1,802	COMB2	0,063	COMB1
F90	B30X40	300,000	3,469	COMB2	2,650	COMB2	0,071	COMB1
F91	B30X40	0,000	4,002	COMB2	2,277	COMB2	0,089	COMB1
F91	B30X40	75,000	1,446	COMB2	1,658	COMB2	0,077	COMB1
F91	B30X40	150,000	1,130	COMB2	1,108	COMB1	0,049	COMB1
F91	B30X40	225,000	1,335	COMB2	1,754	COMB2	0,075	COMB1
F91	B30X40	300,000	4,002	COMB2	2,169	COMB2	0,086	COMB1
F92	B25X40	0,000	1,798	COMB1	0,893	COMB1	0,000	COMB2
F92	B25X40	75,000	0,445	COMB1	0,445	COMB1	0,000	COMB2
F92	B25X40	150,000	0,445	COMB1	1,219	COMB1	0,000	COMB2
F92	B25X40	225,000	0,445	COMB1	0,445	COMB1	0,000	COMB2
F92	B25X40	300,000	1,536	COMB1	0,763	COMB1	0,000	COMB2
F93	B30X40	0,000	3,762	COMB2	2,822	COMB2	0,084	COMB1
F93	B30X40	75,000	1,310	COMB2	2,267	COMB2	0,072	COMB1
F93	B30X40	150,000	1,310	COMB2	1,130	COMB1	0,061	COMB1
F93	B30X40	225,000	1,769	COMB2	1,335	COMB2	0,088	COMB1
F93	B30X40	300,000	4,032	COMB2	2,642	COMB2	0,100	COMB1
F94	B15X60	0,000	0,525	COMB1	0,262	COMB1	0,000	COMB2
F94	B15X60	75,000	0,131	COMB1	0,233	COMB1	0,000	COMB2
F94	B15X60	150,000	0,131	COMB1	0,588	COMB1	0,000	COMB2
F94	B15X60	225,000	0,131	COMB1	0,361	COMB1	0,000	COMB2
F94	B15X60	300,000	0,460	COMB2	0,230	COMB2	0,000	COMB2
F95	B30X50	0,000	5,009	COMB2	3,222	COMB2	0,092	COMB1
F95	B30X50	75,000	1,865	COMB2	2,236	COMB2	0,082	COMB1

F95	B30X50	150,000	1,388	COMB2	1,388	COMB2	0,068	COMB1
F95	B30X50	225,000	2,153	COMB2	1,822	COMB2	0,091	COMB1
F95	B30X50	300,000	5,084	COMB2	2,795	COMB2	0,100	COMB1
F96	B30X60	0,000	7,687	COMB2	4,829	COMB1	0,039	COMB1
F96	B30X60	90,000	4,535	COMB2	2,391	COMB1	0,027	COMB1
F96	B30X60	180,000	2,391	COMB1	2,391	COMB1	0,001	COMB1
F96	B30X60	270,000	2,391	COMB1	4,997	COMB1	0,000	COMB2
F96	B30X60	360,000	0,000	COMB2	6,165	COMB1	0,000	COMB2
F97	B30X60	0,000	0,000	COMB2	6,165	COMB1	0,000	COMB2
F97	B30X60	90,000	2,992	COMB1	4,396	COMB1	0,000	COMB2
F97	B30X60	180,000	2,992	COMB1	2,992	COMB1	0,019	COMB1
F97	B30X60	270,000	5,007	COMB1	2,992	COMB1	0,045	COMB1
F97	B30X60	360,000	9,335	COMB1	6,060	COMB1	0,057	COMB1
F98	B30X60	0,000	6,688	COMB1	4,376	COMB1	0,110	COMB2
F98	B30X60	62,500	5,716	COMB1	2,168	COMB1	0,105	COMB2
F98	B30X60	125,000	3,100	COMB1	2,168	COMB1	0,095	COMB2
F98	B30X60	187,500	2,168	COMB1	2,168	COMB1	0,085	COMB2
F98	B30X60	250,000	0,000	COMB2	0,040	COMB1	0,080	COMB2
F99	B30X40	0,000	4,002	COMB2	2,151	COMB2	0,081	COMB1
F99	B30X40	75,000	1,605	COMB2	1,389	COMB2	0,073	COMB1
F99	B30X40	150,000	1,068	COMB2	1,068	COMB2	0,057	COMB1
F99	B30X40	225,000	1,331	COMB2	2,010	COMB2	0,065	COMB1
F99	B30X40	300,000	3,617	COMB2	2,958	COMB2	0,073	COMB1
F100	B30X40	0,000	4,002	COMB2	2,226	COMB2	0,087	COMB1
F100	B30X40	75,000	1,344	COMB2	1,693	COMB2	0,076	COMB1
F100	B30X40	150,000	1,140	COMB2	1,133	COMB1	0,049	COMB1
F100	B30X40	225,000	1,491	COMB2	1,859	COMB2	0,077	COMB1
F100	B30X40	300,000	4,002	COMB2	2,296	COMB2	0,088	COMB1
F101	B25X40	0,000	1,196	COMB1	0,596	COMB1	0,000	COMB2
F101	B25X40	75,000	0,330	COMB1	0,769	COMB1	0,000	COMB2
F101	B25X40	150,000	0,330	COMB1	1,622	COMB1	0,000	COMB2
F101	B25X40	225,000	0,330	COMB1	0,703	COMB1	0,000	COMB2
F101	B25X40	300,000	1,329	COMB1	0,661	COMB1	0,000	COMB2
F102	B30X40	0,000	3,676	COMB2	2,383	COMB2	0,081	COMB1
F102	B30X40	75,000	1,280	COMB2	1,970	COMB2	0,069	COMB1
F102	B30X40	150,000	1,280	COMB2	1,105	COMB1	0,056	COMB1
F102	B30X40	225,000	1,788	COMB2	1,453	COMB2	0,084	COMB1
F102	B30X40	300,000	4,002	COMB2	2,581	COMB2	0,095	COMB1
F103	B15X60	0,000	0,139	COMB2	0,074	COMB2	0,000	COMB2
F103	B15X60	75,000	0,170	COMB2	0,552	COMB1	0,000	COMB2
F103	B15X60	150,000	0,170	COMB2	0,738	COMB1	0,000	COMB2
F103	B15X60	225,000	0,170	COMB2	0,469	COMB2	0,000	COMB2
F103	B15X60	300,000	0,682	COMB2	0,340	COMB2	0,000	COMB2
F104	B30X50	0,000	4,899	COMB2	3,338	COMB2	0,081	COMB1
F104	B30X50	75,000	2,056	COMB2	2,049	COMB2	0,075	COMB1
F104	B30X50	150,000	1,202	COMB2	1,202	COMB2	0,064	COMB1
F104	B30X50	225,000	1,971	COMB2	2,007	COMB2	0,077	COMB1
F104	B30X50	300,000	4,789	COMB2	3,318	COMB2	0,084	COMB1
F105	B30X60	0,000	5,592	COMB1	2,764	COMB1	0,000	COMB2
F105	B30X60	90,000	3,593	COMB2	1,374	COMB1	0,000	COMB2
F105	B30X60	180,000	1,374	COMB1	2,156	COMB2	0,000	COMB2
F105	B30X60	270,000	1,374	COMB1	2,842	COMB1	0,000	COMB2
F105	B30X60	360,000	0,000	COMB2	3,810	COMB1	0,000	COMB2
F106	B30X60	0,000	0,000	COMB2	3,801	COMB1	0,000	COMB2
F106	B30X60	90,000	1,712	COMB1	2,495	COMB1	0,000	COMB2
F106	B30X60	180,000	1,712	COMB1	1,712	COMB1	0,000	COMB2
F106	B30X60	270,000	4,308	COMB2	1,712	COMB1	0,000	COMB2
F106	B30X60	360,000	6,165	COMB1	3,448	COMB1	0,000	COMB2
F107	B30X60	0,000	5,670	COMB1	2,802	COMB1	0,094	COMB1
F107	B30X60	62,500	3,695	COMB1	1,393	COMB1	0,089	COMB1
F107	B30X60	125,000	2,069	COMB1	1,393	COMB1	0,081	COMB1
F107	B30X60	187,500	1,393	COMB1	1,393	COMB1	0,072	COMB1
F107	B30X60	250,000	0,051	COMB1	0,025	COMB1	0,068	COMB1
F108	B30X70	0,000	3,344	COMB1	1,662	COMB1	0,070	COMB1
F108	B30X70	50,000	2,209	COMB1	0,829	COMB1	0,066	COMB1
F108	B30X70	100,000	1,263	COMB1	0,829	COMB1	0,061	COMB1
F108	B30X70	150,000	0,829	COMB1	0,829	COMB1	0,055	COMB1
F108	B30X70	200,000	0,048	COMB1	0,024	COMB1	0,051	COMB1
F109	B30X50	0,000	6,963	COMB2	4,532	COMB2	0,150	COMB1
F109	B30X50	75,000	2,815	COMB2	4,257	COMB2	0,069	COMB1
F109	B30X50	150,000	2,815	COMB2	3,801	COMB1	0,009	COMB1
F109	B30X50	225,000	2,815	COMB2	2,815	COMB2	0,096	COMB1
F109	B30X50	300,000	8,837	COMB2	5,084	COMB2	0,178	COMB1
F110	B20X70	0,000	0,400	COMB2	0,575	COMB2	0,000	COMB2
F110	B20X70	75,000	0,112	COMB1	0,640	COMB1	0,000	COMB2
F110	B20X70	150,000	0,112	COMB1	0,783	COMB1	0,000	COMB2
F110	B20X70	225,000	0,112	COMB1	0,381	COMB1	0,000	COMB2
F110	B20X70	300,000	0,448	COMB1	0,224	COMB1	0,000	COMB2
F111	B30X70	0,000	6,077	COMB1	3,006	COMB1	0,119	COMB1
F111	B30X70	50,000	4,208	COMB1	1,495	COMB1	0,115	COMB1

F111	B30X70	100,000	2,546	COMB1	1,495	COMB1	0,110	COMB1
F111	B30X70	150,000	1,495	COMB1	1,495	COMB1	0,104	COMB1
F111	B30X70	200,000	0,000	COMB2	0,065	COMB1	0,100	COMB1
F112	B30X50	0,000	7,459	COMB2	4,846	COMB2	0,158	COMB1
F112	B30X50	75,000	2,666	COMB2	3,117	COMB2	0,076	COMB1
F112	B30X50	150,000	2,666	COMB2	3,381	COMB1	0,000	COMB2
F112	B30X50	225,000	2,666	COMB2	2,666	COMB2	0,087	COMB1
F112	B30X50	300,000	8,346	COMB2	5,084	COMB2	0,168	COMB1
F113	B20X70	0,000	0,586	COMB2	0,292	COMB2	0,000	COMB2
F113	B20X70	75,000	0,135	COMB1	0,373	COMB2	0,000	COMB2
F113	B20X70	150,000	0,135	COMB1	0,507	COMB1	0,000	COMB2
F113	B20X70	225,000	0,135	COMB1	0,307	COMB2	0,000	COMB2
F113	B20X70	300,000	0,540	COMB1	0,270	COMB1	0,000	COMB2
F114	B30X70	0,000	6,078	COMB1	3,007	COMB1	0,119	COMB1
F114	B30X70	50,000	4,211	COMB1	1,496	COMB1	0,115	COMB1
F114	B30X70	100,000	2,549	COMB1	1,496	COMB1	0,110	COMB1
F114	B30X70	150,000	1,496	COMB1	1,496	COMB1	0,104	COMB1
F114	B30X70	200,000	0,000	COMB2	0,059	COMB1	0,100	COMB1
F115	B30X50	0,000	7,892	COMB2	5,084	COMB2	0,165	COMB1
F115	B30X50	75,000	2,553	COMB2	3,030	COMB2	0,083	COMB1
F115	B30X50	150,000	2,553	COMB2	3,742	COMB1	0,000	COMB2
F115	B30X50	225,000	2,553	COMB2	3,595	COMB2	0,079	COMB1
F115	B30X50	300,000	7,978	COMB2	5,084	COMB2	0,160	COMB1
F116	B20X70	0,000	0,368	COMB1	0,184	COMB1	0,000	COMB2
F116	B20X70	75,000	0,150	COMB2	0,383	COMB1	0,000	COMB2
F116	B20X70	150,000	0,150	COMB2	0,708	COMB1	0,000	COMB2
F116	B20X70	225,000	0,150	COMB2	0,682	COMB2	0,000	COMB2
F116	B20X70	300,000	0,601	COMB2	0,374	COMB2	0,000	COMB2
F117	B30X70	0,000	3,583	COMB1	1,780	COMB1	0,074	COMB1
F117	B30X70	50,000	2,394	COMB1	0,887	COMB1	0,071	COMB1
F117	B30X70	100,000	1,395	COMB1	0,887	COMB1	0,065	COMB1
F117	B30X70	150,000	0,887	COMB1	0,887	COMB1	0,059	COMB1
F117	B30X70	200,000	0,076	COMB1	0,038	COMB1	0,056	COMB1
F118	B30X50	0,000	1,571	COMB2	5,084	COMB2	0,100	COMB1
F118	B30X50	75,000	1,993	COMB2	3,683	COMB2	0,107	COMB1
F118	B30X50	150,000	1,993	COMB2	1,993	COMB2	0,120	COMB1
F118	B30X50	225,000	3,633	COMB2	1,993	COMB2	0,133	COMB1
F118	B30X50	300,000	6,169	COMB2	4,027	COMB2	0,139	COMB1
F119	B30X60	0,000	4,881	COMB2	2,416	COMB2	0,000	COMB2
F119	B30X60	90,000	1,832	COMB2	2,665	COMB2	0,000	COMB2
F119	B30X60	180,000	0,982	COMB1	3,501	COMB2	0,000	COMB2
F119	B30X60	270,000	0,982	COMB1	3,697	COMB1	0,000	COMB2
F119	B30X60	360,000	0,000	COMB2	3,976	COMB1	0,000	COMB2
F120	B30X60	0,000	0,000	COMB2	3,981	COMB1	0,000	COMB2
F120	B30X60	90,000	2,445	COMB1	2,445	COMB1	0,000	COMB2
F120	B30X60	180,000	2,445	COMB1	2,445	COMB1	0,000	COMB2
F120	B30X60	270,000	5,023	COMB1	2,445	COMB1	0,011	COMB1
F120	B30X60	360,000	8,349	COMB2	4,941	COMB1	0,019	COMB1
F121	B30X60	0,000	5,601	COMB1	2,768	COMB1	0,093	COMB1
F121	B30X60	62,500	3,636	COMB1	1,376	COMB1	0,088	COMB1
F121	B30X60	125,000	2,019	COMB1	1,376	COMB1	0,080	COMB1
F121	B30X60	187,500	1,376	COMB1	1,376	COMB1	0,071	COMB1
F121	B30X60	250,000	0,019	COMB1	0,009	COMB1	0,067	COMB1
F122	B30X40	0,000	4,002	COMB2	2,158	COMB2	0,079	COMB1
F122	B30X40	75,000	1,716	COMB2	1,395	COMB2	0,071	COMB1
F122	B30X40	150,000	1,071	COMB2	1,071	COMB2	0,056	COMB1
F122	B30X40	225,000	1,071	COMB2	1,704	COMB2	0,061	COMB1
F122	B30X40	300,000	3,093	COMB2	2,550	COMB2	0,068	COMB1
F123	B30X40	0,000	4,002	COMB2	2,395	COMB2	0,091	COMB1
F123	B30X40	75,000	1,591	COMB2	1,445	COMB2	0,080	COMB1
F123	B30X40	150,000	1,189	COMB2	1,159	COMB1	0,052	COMB1
F123	B30X40	225,000	1,189	COMB2	1,786	COMB2	0,068	COMB1
F123	B30X40	300,000	3,575	COMB2	1,989	COMB2	0,080	COMB1
F124	B25X40	0,000	1,391	COMB1	0,692	COMB1	0,000	COMB2
F124	B25X40	75,000	0,345	COMB1	0,764	COMB1	0,000	COMB2
F124	B25X40	150,000	0,345	COMB1	1,810	COMB1	0,000	COMB2
F124	B25X40	225,000	0,345	COMB1	1,077	COMB1	0,000	COMB2
F124	B25X40	300,000	0,764	COMB1	0,381	COMB1	0,000	COMB2
F125	B30X40	0,000	4,002	COMB2	1,990	COMB2	0,085	COMB1
F125	B30X40	75,000	1,191	COMB2	1,505	COMB2	0,074	COMB1
F125	B30X40	150,000	0,989	COMB2	1,148	COMB1	0,046	COMB1
F125	B30X40	225,000	0,989	COMB2	1,416	COMB2	0,070	COMB1
F125	B30X40	300,000	3,660	COMB2	1,809	COMB2	0,082	COMB1
F126	B15X60	0,000	0,444	COMB2	0,222	COMB2	0,000	COMB2
F126	B15X60	75,000	0,111	COMB2	0,546	COMB1	0,000	COMB2
F126	B15X60	150,000	0,111	COMB2	0,934	COMB1	0,000	COMB2
F126	B15X60	225,000	0,111	COMB2	0,737	COMB1	0,000	COMB2
F126	B15X60	300,000	0,000	COMB2	0,136	COMB1	0,000	COMB2
F127	B30X50	0,000	2,469	COMB2	5,084	COMB2	0,088	COMB1
F127	B30X50	75,000	2,033	COMB2	3,421	COMB2	0,095	COMB2

F127	B30X50	150,000	2,033	COMB2	2,033	COMB2	0,117	COMB1
F127	B30X50	225,000	3,498	COMB2	2,033	COMB2	0,140	COMB1
F127	B30X50	300,000	6,295	COMB2	4,107	COMB2	0,149	COMB1
F128	B30X60	0,000	6,165	COMB1	3,415	COMB1	0,019	COMB1
F128	B30X60	90,000	2,964	COMB2	1,696	COMB1	0,008	COMB1
F128	B30X60	180,000	1,696	COMB1	3,205	COMB1	0,000	COMB2
F128	B30X60	270,000	1,696	COMB1	5,631	COMB1	0,000	COMB2
F128	B30X60	360,000	0,000	COMB2	6,165	COMB1	0,000	COMB2
F129	B30X60	0,000	0,000	COMB2	6,165	COMB1	0,000	COMB2
F129	B30X60	90,000	3,405	COMB1	3,873	COMB1	0,006	COMB1
F129	B30X60	180,000	3,405	COMB1	3,405	COMB1	0,032	COMB1
F129	B30X60	270,000	6,165	COMB1	3,405	COMB1	0,058	COMB1
F129	B30X60	360,000	10,687	COMB1	6,165	COMB1	0,070	COMB1
F130	B30X60	0,000	6,165	COMB1	3,973	COMB1	0,102	COMB2
F130	B30X60	62,500	5,099	COMB1	1,970	COMB1	0,097	COMB2
F130	B30X60	125,000	2,689	COMB1	1,970	COMB1	0,087	COMB2
F130	B30X60	187,500	1,970	COMB1	1,970	COMB1	0,077	COMB2
F130	B30X60	250,000	0,000	COMB2	0,065	COMB1	0,072	COMB2
F131	B30X40	0,000	4,002	COMB2	2,010	COMB2	0,076	COMB1
F131	B30X40	75,000	1,553	COMB2	1,179	COMB2	0,069	COMB1
F131	B30X40	150,000	0,999	COMB2	0,999	COMB2	0,053	COMB1
F131	B30X40	225,000	1,041	COMB2	1,608	COMB2	0,060	COMB1
F131	B30X40	300,000	3,062	COMB2	2,323	COMB2	0,067	COMB1
F132	B30X40	0,000	4,002	COMB2	2,193	COMB2	0,088	COMB1
F132	B30X40	75,000	1,397	COMB2	1,351	COMB2	0,077	COMB1
F132	B30X40	150,000	1,089	COMB2	1,042	COMB1	0,049	COMB2
F132	B30X40	225,000	1,128	COMB2	1,569	COMB2	0,073	COMB1
F132	B30X40	300,000	3,919	COMB2	1,935	COMB2	0,084	COMB1
F133	B25X40	0,000	0,861	COMB1	0,429	COMB1	0,000	COMB2
F133	B25X40	75,000	0,597	COMB1	0,751	COMB1	0,000	COMB2
F133	B25X40	150,000	0,597	COMB1	1,248	COMB1	0,000	COMB2
F133	B25X40	225,000	0,597	COMB1	0,597	COMB1	0,000	COMB2
F133	B25X40	300,000	2,422	COMB1	1,200	COMB1	0,000	COMB2
F134	B30X40	0,000	4,002	COMB2	2,076	COMB2	0,086	COMB1
F134	B30X40	75,000	1,223	COMB2	1,391	COMB2	0,075	COMB1
F134	B30X40	150,000	1,031	COMB2	1,156	COMB1	0,047	COMB1
F134	B30X40	225,000	1,031	COMB2	1,663	COMB2	0,070	COMB1
F134	B30X40	300,000	3,701	COMB2	1,829	COMB2	0,081	COMB1
F135	B15X60	0,000	0,049	COMB2	0,395	COMB2	0,000	COMB2
F135	B15X60	75,000	0,245	COMB1	0,616	COMB1	0,000	COMB2
F135	B15X60	150,000	0,245	COMB1	0,606	COMB1	0,000	COMB2
F135	B15X60	225,000	0,245	COMB1	0,245	COMB1	0,000	COMB2
F135	B15X60	300,000	0,986	COMB1	0,491	COMB1	0,000	COMB2
F136	KS20X30	0,000	0,000	COMB1	0,000	COMB2	0,004	COMB2
F136	KS20X30	37,500	0,069	COMB1	0,069	COMB1	0,005	COMB2
F136	KS20X30	75,000	0,069	COMB1	0,069	COMB1	0,006	COMB2
F136	KS20X30	112,500	0,154	COMB1	0,069	COMB1	0,007	COMB2
F136	KS20X30	150,000	0,275	COMB1	0,137	COMB1	0,008	COMB2
F137	KS20X30	0,000	0,000	COMB2	0,000	COMB2	0,004	COMB2
F137	KS20X30	37,500	0,069	COMB1	0,069	COMB1	0,005	COMB2
F137	KS20X30	75,000	0,069	COMB1	0,069	COMB1	0,006	COMB2
F137	KS20X30	112,500	0,154	COMB1	0,069	COMB1	0,007	COMB2
F137	KS20X30	150,000	0,275	COMB1	0,137	COMB1	0,008	COMB2
F138	B20X90	0,000	0,175	COMB1	0,087	COMB1	0,069	COMB1
F138	B20X90	87,500	2,393	COMB1	2,393	COMB1	0,074	COMB1
F138	B20X90	175,000	3,709	COMB1	2,393	COMB1	0,083	COMB1
F138	B20X90	262,500	6,274	COMB1	2,393	COMB1	0,092	COMB1
F138	B20X90	350,000	7,399	COMB1	4,832	COMB1	0,097	COMB1
F139	B30X50	0,000	5,084	COMB2	3,028	COMB2	0,094	COMB1
F139	B30X50	75,000	3,075	COMB2	1,647	COMB2	0,084	COMB1
F139	B30X50	150,000	1,647	COMB2	1,647	COMB2	0,068	COMB2
F139	B30X50	225,000	3,260	COMB2	1,647	COMB2	0,090	COMB1
F139	B30X50	300,000	5,084	COMB2	3,321	COMB2	0,100	COMB1
F140	B30X70	0,000	7,247	COMB1	3,600	COMB1	0,047	COMB1
F140	B30X70	45,000	5,914	COMB2	1,789	COMB1	0,043	COMB1
F140	B30X70	90,000	2,690	COMB2	2,612	COMB2	0,036	COMB1
F140	B30X70	135,000	1,789	COMB1	4,894	COMB2	0,028	COMB1
F140	B30X70	180,000	0,000	COMB2	6,142	COMB1	0,020	COMB1
F141	B30X70	0,000	0,000	COMB2	6,609	COMB1	0,052	COMB1
F141	B30X70	45,000	1,624	COMB1	6,698	COMB1	0,049	COMB2
F141	B30X70	90,000	1,624	COMB1	6,540	COMB1	0,053	COMB1
F141	B30X70	135,000	1,624	COMB1	6,191	COMB1	0,058	COMB1
F141	B30X70	180,000	0,000	COMB2	5,712	COMB1	0,061	COMB1
F142	B30X70	0,000	0,000	COMB2	5,728	COMB1	0,093	COMB2
F142	B30X70	90,000	2,789	COMB1	2,789	COMB1	0,099	COMB2
F142	B30X70	180,000	2,789	COMB1	2,789	COMB1	0,109	COMB2
F142	B30X70	270,000	5,778	COMB1	2,789	COMB1	0,119	COMB2
F142	B30X70	360,000	9,981	COMB2	5,633	COMB1	0,125	COMB2
F143	B30X70	0,000	7,247	COMB1	3,969	COMB1	0,146	COMB1
F143	B30X70	50,000	5,718	COMB1	1,971	COMB1	0,142	COMB1

L43	B30X70	100,000	3,668	COMB1	1,971	COMB1	0,134	COMB1
L43	B30X70	150,000	2,018	COMB1	1,971	COMB1	0,124	COMB1
L43	B30X70	200,000	0,703	COMB1	0,351	COMB1	0,118	COMB1
144	B30X70	0,000	0,703	COMB1	0,351	COMB1	0,053	COMB1
144	B30X70	12,500	0,529	COMB1	0,175	COMB1	0,052	COMB1
144	B30X70	25,000	0,360	COMB1	0,175	COMB1	0,051	COMB1
144	B30X70	37,500	0,197	COMB1	0,175	COMB1	0,051	COMB1
144	B30X70	50,000	0,040	COMB1	0,020	COMB1	0,050	COMB1
145	B20X90	0,000	0,202	COMB1	0,101	COMB1	0,000	COMB2
145	B20X90	75,000	0,283	COMB1	0,693	COMB1	0,000	COMB2
145	B20X90	150,000	0,283	COMB1	1,263	COMB1	0,000	COMB2
145	B20X90	225,000	0,283	COMB1	1,366	COMB1	0,000	COMB2
145	B20X90	300,000	0,000	COMB2	1,138	COMB1	0,000	COMB2
146	B30X40	0,000	4,002	COMB2	2,117	COMB2	0,087	COMB1
146	B30X40	75,000	1,281	COMB2	1,392	COMB2	0,075	COMB1
146	B30X40	150,000	1,051	COMB2	1,143	COMB1	0,047	COMB1
146	B30X40	225,000	1,051	COMB2	1,612	COMB2	0,071	COMB1
146	B30X40	300,000	3,726	COMB2	1,841	COMB2	0,082	COMB1
F147	B30X40	0,000	3,954	COMB2	1,952	COMB2	0,082	COMB1
F147	B30X40	75,000	1,167	COMB2	1,489	COMB2	0,070	COMB1
F147	B30X40	150,000	0,970	COMB2	1,009	COMB1	0,045	COMB2
F147	B30X40	225,000	1,138	COMB2	1,518	COMB2	0,070	COMB1
F147	B30X40	300,000	3,893	COMB2	1,923	COMB2	0,082	COMB1
F148	B20X70	0,000	2,363	COMB1	1,174	COMB1	0,026	COMB1
F148	B20X70	75,000	0,585	COMB1	1,019	COMB1	0,000	COMB2
F148	B20X70	150,000	0,585	COMB1	2,514	COMB1	0,000	COMB2
F148	B20X70	225,000	0,585	COMB1	2,015	COMB1	0,000	COMB2
F148	B20X70	300,000	0,976	COMB2	0,487	COMB2	0,009	COMB1
F149	B30X50	0,000	3,633	COMB2	3,218	COMB2	0,074	COMB1
F149	B30X50	75,000	1,451	COMB2	1,938	COMB2	0,067	COMB1
F149	B30X50	150,000	1,139	COMB2	1,139	COMB2	0,066	COMB1
F149	B30X50	225,000	1,949	COMB2	1,471	COMB2	0,077	COMB1
F149	B30X50	300,000	4,637	COMB2	2,292	COMB2	0,084	COMB1
F150	B15X60	0,000	0,943	COMB1	0,470	COMB1	0,000	COMB2
F150	B15X60	75,000	0,234	COMB1	0,234	COMB1	0,000	COMB2
F150	B15X60	150,000	0,234	COMB1	0,234	COMB1	0,000	COMB2
F150	B15X60	225,000	0,234	COMB1	0,234	COMB1	0,000	COMB2
F150	B15X60	300,000	0,437	COMB1	0,218	COMB1	0,000	COMB2
F151	KS20X30	0,000	0,000	COMB2	0,000	COMB2	0,004	COMB2
F151	KS20X30	37,500	0,069	COMB1	0,069	COMB1	0,005	COMB2
F151	KS20X30	75,000	0,069	COMB1	0,069	COMB1	0,006	COMB2
F151	KS20X30	112,500	0,154	COMB1	0,069	COMB1	0,007	COMB2
F151	KS20X30	150,000	0,275	COMB1	0,137	COMB1	0,008	COMB2
F152	B20X90	0,000	0,017	COMB2	0,008	COMB2	0,072	COMB2
F152	B20X90	87,500	2,884	COMB1	2,884	COMB1	0,078	COMB2
F152	B20X90	175,000	3,760	COMB1	2,884	COMB1	0,090	COMB2
F152	B20X90	262,500	6,274	COMB1	2,884	COMB1	0,101	COMB2
F152	B20X90	350,000	8,979	COMB1	5,837	COMB1	0,107	COMB2
F153	B30X50	0,000	5,084	COMB2	3,241	COMB2	0,099	COMB1
F153	B30X50	75,000	3,625	COMB2	2,121	COMB2	0,089	COMB1
F153	B30X50	150,000	1,814	COMB1	2,121	COMB2	0,083	COMB1
F153	B30X50	225,000	4,747	COMB2	2,121	COMB2	0,106	COMB1
F153	B30X50	300,000	6,578	COMB2	4,288	COMB2	0,115	COMB1
F154	B30X70	0,000	14,172	COMB1	7,247	COMB1	0,320	COMB1
F154	B30X70	45,000	10,087	COMB1	4,487	COMB1	0,317	COMB1
F154	B30X70	90,000	7,247	COMB1	4,487	COMB1	0,310	COMB1
F154	B30X70	135,000	4,487	COMB1	4,487	COMB1	0,303	COMB1
F154	B30X70	180,000	0,000	COMB2	0,456	COMB1	0,299	COMB1
F155	B30X70	0,000	5,004	COMB1	2,480	COMB1	0,102	COMB1
F155	B30X70	50,000	3,315	COMB1	1,235	COMB1	0,098	COMB1
F155	B30X70	100,000	1,889	COMB1	1,235	COMB1	0,090	COMB1
F155	B30X70	150,000	1,235	COMB1	1,235	COMB1	0,082	COMB1
F155	B30X70	200,000	0,011	COMB2	0,008	COMB2	0,077	COMB1
F156	B20X90	0,000	0,000	COMB2	1,068	COMB1	0,000	COMB2
F156	B20X90	75,000	0,275	COMB1	1,642	COMB1	0,000	COMB2
F156	B20X90	150,000	0,275	COMB1	1,885	COMB1	0,000	COMB2
F156	B20X90	225,000	0,275	COMB1	1,659	COMB1	0,000	COMB2
F156	B20X90	300,000	0,000	COMB2	1,102	COMB1	0,000	COMB2
F157	B30X40	0,000	4,002	COMB2	2,138	COMB2	0,087	COMB1
F157	B30X40	75,000	1,312	COMB2	1,253	COMB2	0,076	COMB1
F157	B30X40	150,000	1,062	COMB2	1,093	COMB1	0,048	COMB1
F157	B30X40	225,000	1,062	COMB2	1,605	COMB2	0,069	COMB1
F157	B30X40	300,000	3,609	COMB2	1,784	COMB2	0,081	COMB1
F158	B30X40	0,000	4,002	COMB2	2,034	COMB2	0,084	COMB1
F158	B30X40	75,000	1,244	COMB2	1,424	COMB2	0,072	COMB1
F158	B30X40	150,000	1,011	COMB2	1,022	COMB1	0,047	COMB1
F158	B30X40	225,000	1,053	COMB2	1,616	COMB2	0,068	COMB1
F158	B30X40	300,000	3,728	COMB2	1,842	COMB2	0,080	COMB1
F159	B20X70	0,000	1,263	COMB2	0,629	COMB2	0,009	COMB1
F159	B20X70	75,000	0,320	COMB2	2,038	COMB1	0,000	COMB2

F159	B20X70	150,000	0,320	COMB2	3,034	COMB1	0,000	COMB2
F159	B20X70	225,000	0,320	COMB2	2,024	COMB1	0,000	COMB2
F159	B20X70	300,000	1,288	COMB2	0,642	COMB2	0,009	COMB1
F160	B30X50	0,000	3,952	COMB2	3,465	COMB2	0,078	COMB1
F160	B30X50	75,000	1,576	COMB2	2,099	COMB2	0,071	COMB1
F160	B30X50	150,000	1,161	COMB2	1,161	COMB2	0,067	COMB1
F160	B30X50	225,000	1,953	COMB2	1,721	COMB2	0,078	COMB1
F160	B30X50	300,000	4,726	COMB2	2,700	COMB2	0,085	COMB1
F161	B15X60	0,000	0,442	COMB1	0,221	COMB1	0,000	COMB2
F161	B15X60	75,000	0,146	COMB1	0,290	COMB2	0,000	COMB2
F161	B15X60	150,000	0,146	COMB1	0,381	COMB1	0,000	COMB2
F161	B15X60	225,000	0,146	COMB1	0,228	COMB2	0,000	COMB2
F161	B15X60	300,000	0,586	COMB1	0,292	COMB1	0,000	COMB2
F162	KS20X30	0,000	0,000	COMB1	0,000	COMB1	0,004	COMB2
F162	KS20X30	37,500	0,069	COMB1	0,069	COMB1	0,005	COMB2
F162	KS20X30	75,000	0,069	COMB1	0,069	COMB1	0,006	COMB2
F162	KS20X30	112,500	0,154	COMB1	0,069	COMB1	0,007	COMB2
F162	KS20X30	150,000	0,275	COMB1	0,137	COMB1	0,008	COMB2
F163	B20X90	0,000	0,016	COMB2	0,008	COMB2	0,072	COMB2
F163	B20X90	87,500	2,879	COMB1	2,879	COMB1	0,078	COMB2
F163	B20X90	175,000	3,750	COMB1	2,879	COMB1	0,089	COMB2
F163	B20X90	262,500	6,274	COMB1	2,879	COMB1	0,101	COMB2
F163	B20X90	350,000	8,963	COMB1	5,827	COMB1	0,107	COMB2
F164	B30X50	0,000	5,159	COMB2	3,380	COMB2	0,101	COMB1
F164	B30X50	75,000	3,759	COMB2	2,048	COMB2	0,091	COMB1
F164	B30X50	150,000	1,804	COMB1	2,048	COMB2	0,080	COMB2
F164	B30X50	225,000	4,593	COMB2	2,048	COMB2	0,102	COMB1
F164	B30X50	300,000	6,344	COMB2	4,139	COMB2	0,112	COMB1
F165	B30X70	0,000	14,228	COMB1	7,247	COMB1	0,321	COMB1
F165	B30X70	45,000	10,130	COMB1	4,504	COMB1	0,317	COMB1
F165	B30X70	90,000	7,247	COMB1	4,504	COMB1	0,311	COMB1
F165	B30X70	135,000	4,504	COMB1	4,504	COMB1	0,304	COMB1
F165	B30X70	180,000	0,000	COMB2	0,444	COMB1	0,300	COMB1
F166	B30X70	0,000	5,362	COMB1	2,656	COMB1	0,109	COMB1
F166	B30X70	50,000	3,579	COMB1	1,322	COMB1	0,104	COMB1
F166	B30X70	100,000	2,062	COMB1	1,322	COMB1	0,096	COMB1
F166	B30X70	150,000	1,322	COMB1	1,322	COMB1	0,088	COMB1
F166	B30X70	200,000	0,008	COMB2	0,011	COMB2	0,084	COMB1
F167	B20X90	0,000	0,000	COMB2	1,128	COMB1	0,000	COMB2
F167	B20X90	75,000	0,281	COMB1	1,370	COMB1	0,000	COMB2
F167	B20X90	150,000	0,281	COMB1	1,280	COMB1	0,000	COMB2
F167	B20X90	225,000	0,281	COMB1	0,723	COMB1	0,000	COMB2
F167	B20X90	300,000	0,215	COMB2	0,108	COMB2	0,000	COMB2
F168	B30X40	0,000	4,002	COMB2	2,199	COMB2	0,089	COMB1
F168	B30X40	75,000	1,344	COMB2	1,257	COMB2	0,077	COMB1
F168	B30X40	150,000	1,092	COMB2	1,146	COMB1	0,049	COMB1
F168	B30X40	225,000	1,092	COMB2	1,753	COMB2	0,068	COMB1
F168	B30X40	300,000	3,551	COMB2	1,814	COMB2	0,080	COMB1
F169	B30X40	0,000	4,002	COMB2	2,110	COMB2	0,085	COMB1
F169	B30X40	75,000	1,325	COMB2	1,331	COMB2	0,073	COMB1
F169	B30X40	150,000	1,048	COMB2	1,007	COMB1	0,048	COMB1
F169	B30X40	225,000	1,048	COMB2	1,673	COMB2	0,066	COMB1
F169	B30X40	300,000	3,573	COMB2	1,793	COMB2	0,078	COMB1
F170	B20X70	0,000	1,029	COMB2	0,513	COMB2	0,010	COMB1
F170	B20X70	75,000	0,592	COMB1	1,962	COMB1	0,000	COMB2
F170	B20X70	150,000	0,592	COMB1	2,468	COMB1	0,000	COMB2
F170	B20X70	225,000	0,592	COMB1	0,983	COMB1	0,000	COMB2
F170	B20X70	300,000	2,391	COMB1	1,188	COMB1	0,026	COMB1
F171	B30X50	0,000	3,892	COMB2	2,992	COMB2	0,073	COMB1
F171	B30X50	75,000	1,583	COMB2	1,836	COMB2	0,066	COMB1
F171	B30X50	150,000	1,074	COMB2	1,074	COMB2	0,059	COMB2
F171	B30X50	225,000	1,808	COMB2	1,581	COMB2	0,070	COMB1
F171	B30X50	300,000	4,367	COMB2	2,492	COMB2	0,077	COMB1
F172	B15X60	0,000	0,522	COMB1	0,261	COMB1	0,000	COMB2
F172	B15X60	75,000	0,173	COMB1	0,173	COMB1	0,000	COMB2
F172	B15X60	150,000	0,173	COMB1	0,286	COMB1	0,000	COMB2
F172	B15X60	225,000	0,173	COMB1	0,173	COMB1	0,000	COMB2
F172	B15X60	300,000	0,696	COMB1	0,347	COMB1	0,000	COMB2
F173	KS20X30	0,000	0,000	COMB2	0,000	COMB2	0,004	COMB2
F173	KS20X30	37,500	0,069	COMB1	0,069	COMB1	0,005	COMB2
F173	KS20X30	75,000	0,069	COMB1	0,069	COMB1	0,006	COMB2
F173	KS20X30	112,500	0,154	COMB1	0,069	COMB1	0,007	COMB2
F173	KS20X30	150,000	0,275	COMB1	0,137	COMB1	0,008	COMB2
F174	B20X90	0,000	0,160	COMB1	0,080	COMB1	0,063	COMB2
F174	B20X90	87,500	2,373	COMB1	2,373	COMB1	0,067	COMB2
F174	B20X90	175,000	3,662	COMB1	2,373	COMB1	0,074	COMB2
F174	B20X90	262,500	6,274	COMB1	2,373	COMB1	0,081	COMB2
F174	B20X90	350,000	7,337	COMB1	4,793	COMB1	0,085	COMB2
F175	B30X50	0,000	5,233	COMB2	3,427	COMB2	0,102	COMB1
F175	B30X50	75,000	3,465	COMB2	1,699	COMB2	0,092	COMB1

F175	B30X50	150,000	1,699	COMB2	1,699	COMB2	0,070	COMB1
F175	B30X50	225,000	2,834	COMB2	1,699	COMB2	0,083	COMB1
F175	B30X50	300,000	5,084	COMB2	2,904	COMB2	0,093	COMB1
F176	B30X70	0,000	7,282	COMB2	3,789	COMB1	0,047	COMB1
F176	B30X70	45,000	6,245	COMB2	1,882	COMB1	0,044	COMB1
F176	B30X70	90,000	3,008	COMB2	1,882	COMB1	0,037	COMB1
F176	B30X70	135,000	1,882	COMB1	4,576	COMB2	0,028	COMB1
F176	B30X70	180,000	0,000	COMB2	5,781	COMB1	0,020	COMB1
F177	B30X70	0,000	0,000	COMB2	6,252	COMB1	0,052	COMB1
F177	B30X70	45,000	1,538	COMB1	6,352	COMB1	0,048	COMB2
F177	B30X70	90,000	1,538	COMB1	6,205	COMB1	0,053	COMB2
F177	B30X70	135,000	1,538	COMB1	5,868	COMB1	0,057	COMB1
F177	B30X70	180,000	0,000	COMB2	5,401	COMB1	0,060	COMB1
F178	B30X70	0,000	0,000	COMB2	5,435	COMB1	0,095	COMB2
F178	B30X70	90,000	2,874	COMB1	2,874	COMB1	0,101	COMB2
F178	B30X70	180,000	2,874	COMB1	2,874	COMB1	0,111	COMB2
F178	B30X70	270,000	6,114	COMB1	2,874	COMB1	0,121	COMB2
F178	B30X70	360,000	10,224	COMB2	5,808	COMB1	0,126	COMB2
F179	B30X70	0,000	7,247	COMB1	3,638	COMB1	0,142	COMB1
F179	B30X70	50,000	5,188	COMB1	1,807	COMB1	0,138	COMB1
F179	B30X70	100,000	3,284	COMB1	1,807	COMB1	0,130	COMB1
F179	B30X70	150,000	1,807	COMB1	1,807	COMB1	0,120	COMB1
F179	B30X70	200,000	0,599	COMB1	0,299	COMB1	0,114	COMB1
F180	B30X70	0,000	0,600	COMB1	0,300	COMB1	0,045	COMB1
F180	B30X70	12,500	0,448	COMB1	0,150	COMB1	0,045	COMB1
F180	B30X70	25,000	0,302	COMB1	0,150	COMB1	0,044	COMB1
F180	B30X70	37,500	0,161	COMB1	0,150	COMB1	0,043	COMB1
F180	B30X70	50,000	0,026	COMB1	0,013	COMB1	0,043	COMB1
F181	KS20X30	0,000	0,275	COMB1	0,137	COMB1	0,008	COMB2
F181	KS20X30	37,500	0,154	COMB1	0,069	COMB1	0,007	COMB2
F181	KS20X30	75,000	0,069	COMB1	0,069	COMB1	0,006	COMB2
F181	KS20X30	112,500	0,069	COMB1	0,069	COMB1	0,005	COMB2
F181	KS20X30	150,000	0,000	COMB1	0,000	COMB2	0,004	COMB2
F182	B30X40	0,000	3,806	COMB2	1,880	COMB2	0,072	COMB1
F182	B30X40	75,000	1,400	COMB2	1,249	COMB2	0,064	COMB1
F182	B30X40	150,000	0,934	COMB2	0,934	COMB2	0,048	COMB1
F182	B30X40	225,000	1,183	COMB2	1,549	COMB2	0,059	COMB1
F182	B30X40	300,000	3,316	COMB2	2,157	COMB2	0,067	COMB1
F183	B30X40	0,000	4,002	COMB2	2,125	COMB2	0,088	COMB1
F183	B30X40	75,000	1,316	COMB2	1,380	COMB2	0,077	COMB1
F183	B30X40	150,000	1,055	COMB2	1,041	COMB1	0,049	COMB1
F183	B30X40	225,000	1,210	COMB2	1,538	COMB2	0,073	COMB1
F183	B30X40	300,000	4,002	COMB2	2,004	COMB2	0,085	COMB1
F184	B25X40	0,000	2,525	COMB1	1,251	COMB1	0,000	COMB2
F184	B25X40	75,000	0,622	COMB1	0,622	COMB1	0,000	COMB2
F184	B25X40	150,000	0,622	COMB1	1,254	COMB1	0,000	COMB2
F184	B25X40	225,000	0,622	COMB1	0,809	COMB1	0,000	COMB2
F184	B25X40	300,000	0,749	COMB1	0,374	COMB1	0,000	COMB2
F185	B30X40	0,000	3,162	COMB2	2,166	COMB2	0,079	COMB1
F185	B30X40	75,000	1,158	COMB2	1,930	COMB2	0,067	COMB1
F185	B30X40	150,000	1,158	COMB2	1,164	COMB1	0,055	COMB1
F185	B30X40	225,000	1,475	COMB2	1,158	COMB2	0,082	COMB1
F185	B30X40	300,000	4,002	COMB2	2,334	COMB2	0,094	COMB1
F186	B15X60	0,000	0,598	COMB1	0,298	COMB1	0,000	COMB2
F186	B15X60	75,000	0,149	COMB1	0,241	COMB1	0,000	COMB2
F186	B15X60	150,000	0,149	COMB1	0,676	COMB1	0,000	COMB2
F186	B15X60	225,000	0,149	COMB1	0,529	COMB1	0,000	COMB2
F186	B15X60	300,000	0,262	COMB2	0,181	COMB2	0,000	COMB2
F187	B30X50	0,000	3,845	COMB2	4,310	COMB2	0,088	COMB1
F187	B30X50	75,000	1,699	COMB2	2,727	COMB2	0,078	COMB1
F187	B30X50	150,000	1,699	COMB2	1,699	COMB2	0,091	COMB1
F187	B30X50	225,000	2,827	COMB2	1,699	COMB2	0,113	COMB1
F187	B30X50	300,000	5,232	COMB2	3,427	COMB2	0,123	COMB1
F188	B30X60	0,000	6,768	COMB2	3,950	COMB1	0,027	COMB1
F188	B30X60	90,000	3,674	COMB2	1,959	COMB1	0,015	COMB1
F188	B30X60	180,000	1,959	COMB1	2,651	COMB1	0,000	COMB2
F188	B30X60	270,000	1,959	COMB1	5,327	COMB1	0,000	COMB2
F188	B30X60	360,000	0,000	COMB2	6,165	COMB1	0,000	COMB2
F189	B30X60	0,000	0,000	COMB2	6,165	COMB1	0,000	COMB2
F189	B30X60	90,000	3,109	COMB1	4,132	COMB1	0,000	COMB2
F189	B30X60	180,000	3,109	COMB1	3,109	COMB1	0,023	COMB1
F189	B30X60	270,000	5,413	COMB1	3,109	COMB1	0,049	COMB1
F189	B30X60	360,000	9,716	COMB1	6,165	COMB1	0,060	COMB1
F190	B30X60	0,000	6,418	COMB1	4,203	COMB1	0,107	COMB2
F190	B30X60	62,500	5,446	COMB1	2,083	COMB1	0,102	COMB2
F190	B30X60	125,000	2,915	COMB1	2,083	COMB1	0,092	COMB2
F190	B30X60	187,500	2,083	COMB1	2,083	COMB1	0,081	COMB2
F190	B30X60	250,000	0,000	COMB2	0,066	COMB1	0,076	COMB2
F191	B30X40	0,000	3,872	COMB2	1,912	COMB2	0,075	COMB1
F191	B30X40	75,000	1,353	COMB2	1,338	COMB2	0,067	COMB1

F191	B30X40	150,000	0,950	COMB2	0,950	COMB2	0,052	COMB1
F191	B30X40	225,000	1,294	COMB2	1,818	COMB2	0,063	COMB1
F191	B30X40	300,000	3,534	COMB2	2,540	COMB2	0,070	COMB1
F192	B30X40	0,000	3,963	COMB2	1,956	COMB2	0,085	COMB1
F192	B30X40	75,000	1,088	COMB2	1,604	COMB2	0,073	COMB1
F192	B30X40	150,000	1,088	COMB2	1,176	COMB1	0,049	COMB1
F192	B30X40	225,000	1,382	COMB2	1,655	COMB2	0,077	COMB1
F192	B30X40	300,000	4,002	COMB2	2,191	COMB2	0,089	COMB1
F193	B25X40	0,000	0,709	COMB1	0,353	COMB1	0,000	COMB2
F193	B25X40	75,000	0,345	COMB1	1,119	COMB1	0,000	COMB2
F193	B25X40	150,000	0,345	COMB1	1,838	COMB1	0,000	COMB2
F193	B25X40	225,000	0,345	COMB1	0,778	COMB1	0,000	COMB2
F193	B25X40	300,000	1,392	COMB1	0,692	COMB1	0,000	COMB2
F194	B30X40	0,000	3,176	COMB2	1,724	COMB2	0,068	COMB2
F194	B30X40	75,000	1,114	COMB2	1,644	COMB2	0,059	COMB2
F194	B30X40	150,000	1,114	COMB2	1,128	COMB1	0,049	COMB2
F194	B30X40	225,000	1,452	COMB2	1,243	COMB2	0,069	COMB2
F194	B30X40	300,000	4,002	COMB2	2,245	COMB2	0,077	COMB2
F195	B15X60	0,000	0,008	COMB2	0,086	COMB1	0,000	COMB2
F195	B15X60	75,000	0,142	COMB2	0,664	COMB1	0,000	COMB2
F195	B15X60	150,000	0,142	COMB2	0,837	COMB1	0,000	COMB2
F195	B15X60	225,000	0,142	COMB2	0,426	COMB1	0,000	COMB2
F195	B15X60	300,000	0,569	COMB2	0,284	COMB2	0,000	COMB2
F196	B30X50	0,000	3,498	COMB2	4,704	COMB2	0,078	COMB1
F196	B30X50	75,000	1,528	COMB2	2,701	COMB2	0,078	COMB1
F196	B30X50	150,000	1,528	COMB2	1,528	COMB2	0,091	COMB1
F196	B30X50	225,000	2,701	COMB2	1,528	COMB2	0,104	COMB1
F196	B30X50	300,000	5,084	COMB2	3,079	COMB2	0,111	COMB1
F197	B30X60	0,000	6,165	COMB2	3,127	COMB2	0,000	COMB2
F197	B30X60	90,000	2,880	COMB2	1,618	COMB2	0,000	COMB2
F197	B30X60	180,000	1,553	COMB2	2,816	COMB2	0,000	COMB2
F197	B30X60	270,000	1,553	COMB2	3,336	COMB1	0,000	COMB2
F197	B30X60	360,000	0,000	COMB2	4,041	COMB1	0,000	COMB2
F198	B30X60	0,000	0,000	COMB2	4,034	COMB1	0,000	COMB2
F198	B30X60	90,000	2,023	COMB1	2,355	COMB1	0,000	COMB2
F198	B30X60	180,000	2,023	COMB1	2,023	COMB1	0,000	COMB2
F198	B30X60	270,000	5,252	COMB2	2,023	COMB1	0,000	COMB2
F198	B30X60	360,000	7,161	COMB2	4,080	COMB1	0,006	COMB1
F199	B30X60	0,000	5,700	COMB1	2,816	COMB1	0,094	COMB1
F199	B30X60	62,500	3,713	COMB1	1,400	COMB1	0,089	COMB1
F199	B30X60	125,000	2,076	COMB1	1,400	COMB1	0,081	COMB1
F199	B30X60	187,500	1,400	COMB1	1,400	COMB1	0,073	COMB1
F199	B30X60	250,000	0,036	COMB1	0,018	COMB1	0,068	COMB1
F200	B30X70	0,000	3,308	COMB1	1,645	COMB1	0,069	COMB1
F200	B30X70	50,000	2,182	COMB1	0,820	COMB1	0,066	COMB1
F200	B30X70	100,000	1,245	COMB1	0,820	COMB1	0,060	COMB1
F200	B30X70	150,000	0,820	COMB1	0,820	COMB1	0,054	COMB1
F200	B30X70	200,000	0,047	COMB1	0,023	COMB1	0,051	COMB1
F201	B30X50	0,000	3,014	COMB2	3,153	COMB2	0,069	COMB1
F201	B30X50	75,000	1,129	COMB2	2,062	COMB2	0,062	COMB1
F201	B30X50	150,000	1,011	COMB2	1,011	COMB2	0,064	COMB1
F201	B30X50	225,000	1,535	COMB2	1,141	COMB2	0,077	COMB1
F201	B30X50	300,000	4,107	COMB2	2,032	COMB2	0,084	COMB1
F202	B20X70	0,000	0,332	COMB2	0,272	COMB2	0,000	COMB2
F202	B20X70	75,000	0,156	COMB1	0,499	COMB1	0,000	COMB2
F202	B20X70	150,000	0,156	COMB1	0,630	COMB1	0,000	COMB2
F202	B20X70	225,000	0,156	COMB1	0,215	COMB1	0,000	COMB2
F202	B20X70	300,000	0,626	COMB1	0,313	COMB1	0,000	COMB2
F203	B30X70	0,000	6,197	COMB1	3,065	COMB1	0,121	COMB1
F203	B30X70	50,000	4,300	COMB1	1,524	COMB1	0,117	COMB1
F203	B30X70	100,000	2,609	COMB1	1,524	COMB1	0,112	COMB1
F203	B30X70	150,000	1,524	COMB1	1,524	COMB1	0,106	COMB1
F203	B30X70	200,000	0,000	COMB2	0,056	COMB1	0,102	COMB1
F204	B30X50	0,000	3,373	COMB2	2,354	COMB2	0,066	COMB1
F204	B30X50	75,000	1,285	COMB2	1,558	COMB2	0,059	COMB1
F204	B30X50	150,000	0,922	COMB2	0,922	COMB2	0,049	COMB1
F204	B30X50	225,000	1,464	COMB2	1,378	COMB2	0,062	COMB1
F204	B30X50	300,000	3,740	COMB2	1,992	COMB2	0,069	COMB1
F205	B20X70	0,000	0,594	COMB1	0,297	COMB1	0,000	COMB2
F205	B20X70	75,000	0,159	COMB1	0,159	COMB1	0,000	COMB2
F205	B20X70	150,000	0,159	COMB1	0,357	COMB1	0,000	COMB2
F205	B20X70	225,000	0,159	COMB1	0,159	COMB1	0,000	COMB2
F205	B20X70	300,000	0,636	COMB1	0,317	COMB1	0,000	COMB2
F206	B30X70	0,000	6,150	COMB1	3,042	COMB1	0,120	COMB1
F206	B30X70	50,000	4,265	COMB1	1,513	COMB1	0,117	COMB1
F206	B30X70	100,000	2,587	COMB1	1,513	COMB1	0,111	COMB1
F206	B30X70	150,000	1,513	COMB1	1,513	COMB1	0,105	COMB1
F206	B30X70	200,000	0,000	COMB2	0,054	COMB1	0,102	COMB1
F207	B30X50	0,000	3,732	COMB2	1,923	COMB2	0,075	COMB1
F207	B30X50	75,000	1,361	COMB2	1,315	COMB2	0,067	COMB1

207	B30X50	150,000	0,920	COMB2	0,920	COMB2	0,054	COMB1
207	B30X50	225,000	1,337	COMB2	1,852	COMB2	0,060	COMB1
207	B30X50	300,000	3,420	COMB2	2,747	COMB2	0,067	COMB1
208	B20X70	0,000	0,571	COMB1	0,285	COMB1	0,000	COMB2
208	B20X70	75,000	0,142	COMB1	0,232	COMB1	0,000	COMB2
208	B20X70	150,000	0,142	COMB1	0,608	COMB1	0,000	COMB2
208	B20X70	225,000	0,142	COMB1	0,439	COMB1	0,000	COMB2
208	B20X70	300,000	0,418	COMB2	0,209	COMB2	0,000	COMB2
209	B30X70	0,000	3,430	COMB1	1,705	COMB1	0,071	COMB1
209	B30X70	50,000	2,277	COMB1	0,850	COMB1	0,068	COMB1
209	B30X70	100,000	1,313	COMB1	0,850	COMB1	0,062	COMB1
209	B30X70	150,000	0,850	COMB1	0,850	COMB1	0,056	COMB1
209	B30X70	200,000	0,063	COMB1	0,032	COMB1	0,053	COMB1
210	B30X50	0,000	1,180	COMB2	3,865	COMB2	0,071	COMB2
210	B30X50	75,000	1,310	COMB2	2,303	COMB2	0,078	COMB1
210	B30X50	150,000	1,310	COMB2	1,310	COMB2	0,091	COMB1
210	B30X50	225,000	2,247	COMB2	1,310	COMB2	0,104	COMB1
210	B30X50	300,000	5,084	COMB2	2,637	COMB2	0,110	COMB1
211	B30X60	0,000	4,406	COMB2	2,183	COMB2	0,000	COMB2
211	B30X60	90,000	1,515	COMB2	1,599	COMB2	0,000	COMB2
211	B30X60	180,000	0,949	COMB1	2,259	COMB1	0,000	COMB2
211	B30X60	270,000	0,949	COMB1	3,462	COMB1	0,000	COMB2
211	B30X60	360,000	0,000	COMB2	3,842	COMB1	0,000	COMB2
212	B30X60	0,000	0,000	COMB2	3,841	COMB1	0,000	COMB2
212	B30X60	90,000	2,324	COMB1	2,324	COMB1	0,000	COMB2
212	B30X60	180,000	2,324	COMB1	2,324	COMB1	0,000	COMB2
212	B30X60	270,000	4,688	COMB1	2,324	COMB1	0,002	COMB1
212	B30X60	360,000	7,186	COMB2	4,694	COMB1	0,010	COMB1
213	B30X60	0,000	5,759	COMB1	2,845	COMB1	0,095	COMB1
213	B30X60	62,500	3,754	COMB1	1,414	COMB1	0,090	COMB1
213	B30X60	125,000	2,100	COMB1	1,414	COMB1	0,082	COMB1
213	B30X60	187,500	1,414	COMB1	1,414	COMB1	0,074	COMB1
213	B30X60	250,000	0,027	COMB1	0,014	COMB1	0,069	COMB1
214	B30X40	0,000	2,922	COMB2	1,448	COMB2	0,059	COMB1
214	B30X40	75,000	0,988	COMB2	0,869	COMB2	0,051	COMB1
214	B30X40	150,000	0,721	COMB2	0,627	COMB1	0,036	COMB1
214	B30X40	225,000	0,721	COMB2	1,064	COMB2	0,044	COMB1
214	B30X40	300,000	2,158	COMB2	1,218	COMB2	0,052	COMB1
F215	B30X40	0,000	3,636	COMB2	1,797	COMB2	0,071	COMB2
F215	B30X40	75,000	0,980	COMB2	0,893	COMB2	0,062	COMB2
F215	B30X40	150,000	0,893	COMB2	1,146	COMB1	0,042	COMB2
F215	B30X40	225,000	0,893	COMB2	1,250	COMB2	0,053	COMB2
F215	B30X40	300,000	2,465	COMB2	1,223	COMB2	0,062	COMB2
F216	B25X40	0,000	1,304	COMB1	0,649	COMB1	0,000	COMB2
F216	B25X40	75,000	0,324	COMB1	0,779	COMB1	0,000	COMB2
F216	B25X40	150,000	0,324	COMB1	1,752	COMB1	0,000	COMB2
F216	B25X40	225,000	0,324	COMB1	0,948	COMB1	0,000	COMB2
F216	B25X40	300,000	0,965	COMB1	0,481	COMB1	0,000	COMB2
F217	B30X40	0,000	3,205	COMB2	1,586	COMB2	0,065	COMB2
F217	B30X40	75,000	0,789	COMB2	0,789	COMB2	0,057	COMB2
F217	B30X40	150,000	0,789	COMB2	1,146	COMB1	0,037	COMB2
F217	B30X40	225,000	0,789	COMB2	1,079	COMB2	0,050	COMB2
F217	B30X40	300,000	2,335	COMB2	1,159	COMB2	0,059	COMB2
F218	B15X60	0,000	0,338	COMB1	0,169	COMB1	0,000	COMB2
F218	B15X60	75,000	0,084	COMB1	0,494	COMB1	0,000	COMB2
F218	B15X60	150,000	0,084	COMB1	0,926	COMB1	0,000	COMB2
F218	B15X60	225,000	0,084	COMB1	0,772	COMB1	0,000	COMB2
F218	B15X60	300,000	0,000	COMB2	0,213	COMB1	0,000	COMB2
F219	B30X50	0,000	1,756	COMB2	3,248	COMB2	0,073	COMB1
F219	B30X50	75,000	1,334	COMB2	2,147	COMB2	0,065	COMB2
F219	B30X50	150,000	1,334	COMB2	1,334	COMB2	0,083	COMB1
F219	B30X50	225,000	2,148	COMB2	1,334	COMB2	0,103	COMB1
F219	B30X50	300,000	5,084	COMB2	2,686	COMB2	0,112	COMB1
F220	B30X60	0,000	6,165	COMB1	3,198	COMB1	0,012	COMB1
F220	B30X60	90,000	2,385	COMB2	1,589	COMB1	0,001	COMB1
F220	B30X60	180,000	1,589	COMB1	2,755	COMB1	0,000	COMB2
F220	B30X60	270,000	1,589	COMB1	5,103	COMB1	0,000	COMB2
F220	B30X60	360,000	0,000	COMB2	6,165	COMB1	0,000	COMB2
F221	B30X60	0,000	0,000	COMB2	6,165	COMB1	0,000	COMB2
F221	B30X60	90,000	3,195	COMB1	3,453	COMB1	0,002	COMB1
F221	B30X60	180,000	3,195	COMB1	3,195	COMB1	0,024	COMB1
F221	B30X60	270,000	6,097	COMB1	3,195	COMB1	0,046	COMB1
F221	B30X60	360,000	9,998	COMB1	6,165	COMB1	0,057	COMB1
F222	B30X60	0,000	6,165	COMB1	4,008	COMB1	0,103	COMB2
F222	B30X60	62,500	5,150	COMB1	1,987	COMB1	0,098	COMB2
F222	B30X60	125,000	2,721	COMB1	1,987	COMB1	0,088	COMB2
F222	B30X60	187,500	1,987	COMB1	1,987	COMB1	0,078	COMB2
F222	B30X60	250,000	0,000	COMB2	0,067	COMB1	0,073	COMB2
F223	B30X40	0,000	3,071	COMB2	1,521	COMB2	0,065	COMB1
F223	B30X40	75,000	0,972	COMB2	0,813	COMB2	0,057	COMB1

F223	B30X40	150,000	0,757	COMB2	0,680	COMB1	0,042	COMB1
F223	B30X40	225,000	0,757	COMB2	1,405	COMB2	0,048	COMB1
F223	B30X40	300,000	2,334	COMB2	1,723	COMB2	0,056	COMB1
F224	B30X40	0,000	3,441	COMB2	1,702	COMB2	0,069	COMB2
F224	B30X40	75,000	0,896	COMB2	0,875	COMB2	0,060	COMB2
F224	B30X40	150,000	0,846	COMB2	1,079	COMB1	0,040	COMB2
F224	B30X40	225,000	0,846	COMB2	1,126	COMB2	0,055	COMB2
F224	B30X40	300,000	2,845	COMB2	1,410	COMB2	0,064	COMB2
F225	B25X40	0,000	1,075	COMB1	0,535	COMB1	0,000	COMB2
F225	B25X40	75,000	0,493	COMB1	0,695	COMB1	0,000	COMB2
F225	B25X40	150,000	0,493	COMB1	1,351	COMB1	0,000	COMB2
F225	B25X40	225,000	0,493	COMB1	0,493	COMB1	0,000	COMB2
F225	B25X40	300,000	1,996	COMB1	0,990	COMB1	0,000	COMB2
F226	B30X40	0,000	3,424	COMB2	1,694	COMB2	0,068	COMB2
F226	B30X40	75,000	0,862	COMB2	0,852	COMB2	0,060	COMB2
F226	B30X40	150,000	0,842	COMB2	1,139	COMB1	0,040	COMB2
F226	B30X40	225,000	0,842	COMB2	1,232	COMB2	0,053	COMB2
F226	B30X40	300,000	2,594	COMB2	1,286	COMB2	0,061	COMB2
F227	B15X60	0,000	0,017	COMB2	0,298	COMB2	0,000	COMB2
F227	B15X60	75,000	0,187	COMB1	0,658	COMB1	0,000	COMB2
F227	B15X60	150,000	0,187	COMB1	0,711	COMB1	0,000	COMB2
F227	B15X60	225,000	0,187	COMB1	0,187	COMB1	0,000	COMB2
F227	B15X60	300,000	0,752	COMB1	0,375	COMB1	0,000	COMB2
F228	B30X50	0,000	1,174	COMB2	3,774	COMB2	0,059	COMB1
F228	B30X50	37,500	0,930	COMB2	3,125	COMB2	0,060	COMB2
F228	B30X50	75,000	0,930	COMB2	2,404	COMB2	0,064	COMB1
F228	B30X50	112,500	0,930	COMB2	1,236	COMB1	0,070	COMB1
F228	B30X50	150,000	0,000	COMB2	0,802	COMB1	0,077	COMB1
F229	B30X50	0,000	0,000	COMB2	0,789	COMB1	0,109	COMB1
F229	B30X50	37,500	1,169	COMB1	1,169	COMB1	0,117	COMB1
F229	B30X50	75,000	2,386	COMB2	1,169	COMB1	0,125	COMB1
F229	B30X50	112,500	4,193	COMB2	1,169	COMB1	0,132	COMB1
F229	B30X50	150,000	4,762	COMB1	2,353	COMB1	0,136	COMB1
F230	B30X70	0,000	6,836	COMB1	3,377	COMB1	0,041	COMB1
F230	B30X70	45,000	4,776	COMB2	1,679	COMB1	0,038	COMB1
F230	B30X70	90,000	1,679	COMB1	1,679	COMB1	0,031	COMB1
F230	B30X70	135,000	1,679	COMB1	4,106	COMB2	0,023	COMB1
F230	B30X70	180,000	0,000	COMB2	5,819	COMB1	0,015	COMB1
F231	B30X70	0,000	0,000	COMB2	6,075	COMB1	0,047	COMB1
F231	B30X70	45,000	1,495	COMB1	6,142	COMB1	0,044	COMB2
F231	B30X70	90,000	1,495	COMB1	5,964	COMB1	0,049	COMB1
F231	B30X70	135,000	1,495	COMB1	5,596	COMB1	0,053	COMB1
F231	B30X70	180,000	0,000	COMB2	5,098	COMB1	0,056	COMB1
F232	B30X70	0,000	0,000	COMB2	5,120	COMB1	0,000	COMB2
F232	B30X70	90,000	2,873	COMB1	2,873	COMB1	0,000	COMB2
F232	B30X70	180,000	2,873	COMB1	2,873	COMB1	0,011	COMB1
F232	B30X70	270,000	6,190	COMB1	2,873	COMB1	0,025	COMB1
F232	B30X70	360,000	9,121	COMB2	5,806	COMB1	0,032	COMB1
F233	B30X70	0,000	7,247	COMB1	3,825	COMB1	0,145	COMB1
F233	B30X70	50,000	5,490	COMB1	1,900	COMB1	0,140	COMB1
F233	B30X70	100,000	3,506	COMB1	1,900	COMB1	0,132	COMB1
F233	B30X70	150,000	1,921	COMB1	1,900	COMB1	0,122	COMB1
F233	B30X70	200,000	0,668	COMB1	0,334	COMB1	0,116	COMB1
F234	B30X70	0,000	0,674	COMB1	0,337	COMB1	0,051	COMB1
F234	B30X70	12,500	0,502	COMB1	0,168	COMB1	0,050	COMB1
F234	B30X70	25,000	0,338	COMB1	0,168	COMB1	0,049	COMB1
F234	B30X70	37,500	0,183	COMB1	0,168	COMB1	0,049	COMB1
F234	B30X70	50,000	0,034	COMB1	0,017	COMB1	0,048	COMB1
F235	B25X40	0,000	0,891	COMB2	0,444	COMB2	0,000	COMB2
F235	B25X40	75,000	0,225	COMB1	0,574	COMB2	0,000	COMB2
F235	B25X40	150,000	0,225	COMB1	0,547	COMB1	0,000	COMB2
F235	B25X40	225,000	0,225	COMB1	0,225	COMB1	0,000	COMB2
F235	B25X40	300,000	0,907	COMB1	0,452	COMB1	0,000	COMB2
F236	B30X40	0,000	2,669	COMB2	1,323	COMB2	0,054	COMB2
F236	B30X40	75,000	0,659	COMB2	1,011	COMB2	0,045	COMB2
F236	B30X40	150,000	0,659	COMB2	0,786	COMB1	0,032	COMB2
F236	B30X40	225,000	0,684	COMB2	0,962	COMB2	0,045	COMB2
F236	B30X40	300,000	2,606	COMB2	1,292	COMB2	0,052	COMB2
F237	B20X70	0,000	1,664	COMB1	0,828	COMB1	0,016	COMB1
F237	B20X70	75,000	0,413	COMB1	1,449	COMB1	0,000	COMB2
F237	B20X70	150,000	0,413	COMB1	2,683	COMB1	0,000	COMB2
F237	B20X70	225,000	0,413	COMB1	1,918	COMB1	0,000	COMB2
F237	B20X70	300,000	1,040	COMB2	0,518	COMB2	0,008	COMB1
F238	B30X50	0,000	2,002	COMB2	1,739	COMB2	0,050	COMB1
F238	B30X50	75,000	0,744	COMB2	1,236	COMB2	0,043	COMB1
F238	B30X50	150,000	0,744	COMB2	0,744	COMB2	0,043	COMB1
F238	B30X50	225,000	1,123	COMB2	0,744	COMB2	0,054	COMB1
F238	B30X50	300,000	3,011	COMB2	1,494	COMB2	0,061	COMB1
F239	B15X60	0,000	0,672	COMB1	0,335	COMB1	0,000	COMB2
F239	B15X60	75,000	0,167	COMB1	0,167	COMB1	0,000	COMB2

F239	B15X60	150,000	0,167	COMB1	0,247	COMB1	0,000	COMB2
F239	B15X60	225,000	0,167	COMB1	0,167	COMB1	0,000	COMB2
F239	B15X60	300,000	0,624	COMB1	0,311	COMB1	0,000	COMB2
F240	B30X50	0,000	0,799	COMB2	4,191	COMB2	0,073	COMB1
F240	B30X50	37,500	1,032	COMB2	3,320	COMB2	0,075	COMB1
F240	B30X50	75,000	1,032	COMB2	2,412	COMB2	0,077	COMB1
F240	B30X50	112,500	1,032	COMB2	1,173	COMB1	0,078	COMB1
F240	B30X50	150,000	0,000	COMB2	0,737	COMB1	0,080	COMB1
F241	B30X50	0,000	0,000	COMB2	0,749	COMB1	0,125	COMB1
F241	B30X50	37,500	1,344	COMB1	1,344	COMB1	0,128	COMB1
F241	B30X50	75,000	2,981	COMB2	1,344	COMB1	0,132	COMB1
F241	B30X50	112,500	3,729	COMB1	1,344	COMB1	0,136	COMB1
F241	B30X50	150,000	5,213	COMB2	2,707	COMB1	0,138	COMB1
F242	B30X70	0,000	8,422	COMB1	5,502	COMB1	0,197	COMB1
F242	B30X70	45,000	7,247	COMB1	2,725	COMB1	0,194	COMB1
F242	B30X70	90,000	5,075	COMB1	2,725	COMB1	0,189	COMB1
F242	B30X70	135,000	2,725	COMB1	2,725	COMB1	0,185	COMB1
F242	B30X70	180,000	0,000	COMB2	0,246	COMB1	0,182	COMB1
F243	B30X70	0,000	4,694	COMB1	2,328	COMB1	0,093	COMB1
F243	B30X70	50,000	3,230	COMB1	1,159	COMB1	0,090	COMB1
F243	B30X70	100,000	1,946	COMB1	1,159	COMB1	0,084	COMB1
F243	B30X70	150,000	1,159	COMB1	1,159	COMB1	0,079	COMB1
F243	B30X70	200,000	0,009	COMB2	0,004	COMB2	0,076	COMB1
F244	B25X40	0,000	0,883	COMB1	0,440	COMB1	0,000	COMB2
F244	B25X40	75,000	0,220	COMB1	0,220	COMB1	0,000	COMB2
F244	B25X40	150,000	0,220	COMB1	0,354	COMB1	0,000	COMB2
F244	B25X40	225,000	0,220	COMB1	0,220	COMB1	0,000	COMB2
F244	B25X40	300,000	0,820	COMB1	0,409	COMB1	0,000	COMB2
F245	B30X40	0,000	2,796	COMB2	1,386	COMB2	0,056	COMB2
F245	B30X40	75,000	0,742	COMB2	0,921	COMB2	0,047	COMB2
F245	B30X40	150,000	0,690	COMB2	0,717	COMB1	0,032	COMB2
F245	B30X40	225,000	0,724	COMB2	0,939	COMB2	0,045	COMB2
F245	B30X40	300,000	2,622	COMB2	1,300	COMB2	0,052	COMB2
F246	B20X70	0,000	0,703	COMB1	0,351	COMB1	0,020	COMB2
F246	B20X70	75,000	0,465	COMB2	0,254	COMB2	0,017	COMB2
F246	B20X70	150,000	0,295	COMB2	0,407	COMB2	0,011	COMB2
F246	B20X70	225,000	0,474	COMB2	0,245	COMB2	0,017	COMB2
F246	B20X70	300,000	0,723	COMB1	0,361	COMB1	0,020	COMB2
F247	B30X50	0,000	2,666	COMB2	1,554	COMB2	0,052	COMB1
F247	B30X50	75,000	0,964	COMB2	1,133	COMB2	0,045	COMB1
F247	B30X50	150,000	0,709	COMB2	0,709	COMB2	0,035	COMB1
F247	B30X50	225,000	1,063	COMB2	1,035	COMB2	0,047	COMB1
F247	B30X50	300,000	2,867	COMB2	1,423	COMB2	0,054	COMB1
F248	B15X60	0,000	0,591	COMB1	0,295	COMB1	0,000	COMB2
F248	B15X60	75,000	0,157	COMB1	0,157	COMB1	0,000	COMB2
F248	B15X60	150,000	0,157	COMB1	0,284	COMB1	0,000	COMB2
F248	B15X60	225,000	0,157	COMB1	0,157	COMB1	0,000	COMB2
F248	B15X60	300,000	0,631	COMB1	0,315	COMB1	0,000	COMB2
F249	B30X50	0,000	0,852	COMB2	4,136	COMB2	0,072	COMB1
F249	B30X50	37,500	1,018	COMB2	3,278	COMB2	0,074	COMB1
F249	B30X50	75,000	1,018	COMB2	2,384	COMB2	0,075	COMB1
F249	B30X50	112,500	1,018	COMB2	1,155	COMB1	0,077	COMB1
F249	B30X50	150,000	0,000	COMB2	0,734	COMB1	0,079	COMB1
F250	B30X50	0,000	0,000	COMB2	0,745	COMB1	0,124	COMB1
F250	B30X50	37,500	1,333	COMB1	1,333	COMB1	0,127	COMB1
F250	B30X50	75,000	2,962	COMB2	1,333	COMB1	0,131	COMB1
F250	B30X50	112,500	3,694	COMB1	1,333	COMB1	0,135	COMB1
F250	B30X50	150,000	5,180	COMB2	2,683	COMB1	0,138	COMB1
F251	B30X70	0,000	8,480	COMB1	5,539	COMB1	0,198	COMB1
F251	B30X70	45,000	7,247	COMB1	2,743	COMB1	0,195	COMB1
F251	B30X70	90,000	5,115	COMB1	2,743	COMB1	0,191	COMB1
F251	B30X70	135,000	2,743	COMB1	2,743	COMB1	0,186	COMB1
F251	B30X70	180,000	0,000	COMB2	0,240	COMB1	0,183	COMB1
F252	B30X70	0,000	4,690	COMB1	2,326	COMB1	0,093	COMB1
F252	B30X70	50,000	3,227	COMB1	1,158	COMB1	0,090	COMB1
F252	B30X70	100,000	1,945	COMB1	1,158	COMB1	0,084	COMB1
F252	B30X70	150,000	1,158	COMB1	1,158	COMB1	0,079	COMB1
F252	B30X70	200,000	0,009	COMB2	0,005	COMB2	0,076	COMB1
F253	B25X40	0,000	0,973	COMB1	0,485	COMB1	0,000	COMB2
F253	B25X40	75,000	0,242	COMB1	0,242	COMB1	0,000	COMB2
F253	B25X40	150,000	0,242	COMB1	0,553	COMB1	0,000	COMB2
F253	B25X40	225,000	0,242	COMB1	0,611	COMB2	0,000	COMB2
F253	B25X40	300,000	0,821	COMB2	0,409	COMB2	0,000	COMB2
F254	B30X40	0,000	2,776	COMB2	1,376	COMB2	0,055	COMB2
F254	B30X40	75,000	0,698	COMB2	0,948	COMB2	0,047	COMB2
F254	B30X40	150,000	0,685	COMB2	0,789	COMB1	0,031	COMB2
F254	B30X40	225,000	0,685	COMB2	1,030	COMB2	0,044	COMB2
F254	B30X40	300,000	2,496	COMB2	1,238	COMB2	0,051	COMB2
F255	B20X70	0,000	1,076	COMB2	0,536	COMB2	0,008	COMB1
F255	B20X70	75,000	0,406	COMB1	1,894	COMB1	0,000	COMB2

F255	B20X70	150,000	0,406	COMB1	2,676	COMB1	0,000	COMB2
F255	B20X70	225,000	0,406	COMB1	1,460	COMB1	0,000	COMB2
F255	B20X70	300,000	1,636	COMB1	0,815	COMB1	0,015	COMB1
F256	B30X50	0,000	2,833	COMB2	1,406	COMB2	0,056	COMB1
F256	B30X50	75,000	1,035	COMB2	0,815	COMB2	0,050	COMB1
F256	B30X50	150,000	0,701	COMB2	0,701	COMB2	0,038	COMB1
F256	B30X50	225,000	0,716	COMB2	1,150	COMB2	0,042	COMB1
F256	B30X50	300,000	2,176	COMB2	1,566	COMB2	0,049	COMB1
F257	B15X60	0,000	0,597	COMB1	0,298	COMB1	0,000	COMB2
F257	B15X60	75,000	0,182	COMB1	0,182	COMB1	0,000	COMB2
F257	B15X60	150,000	0,182	COMB1	0,232	COMB1	0,000	COMB2
F257	B15X60	225,000	0,182	COMB1	0,182	COMB1	0,000	COMB2
F257	B15X60	300,000	0,731	COMB1	0,364	COMB1	0,000	COMB2
F258	B30X50	0,000	1,306	COMB2	3,639	COMB2	0,058	COMB1
F258	B30X50	37,500	0,897	COMB2	3,016	COMB2	0,058	COMB2
F258	B30X50	75,000	0,897	COMB2	2,320	COMB2	0,061	COMB1
F258	B30X50	112,500	0,897	COMB2	1,169	COMB1	0,067	COMB1
F258	B30X50	150,000	0,000	COMB2	0,762	COMB1	0,074	COMB1
F259	B30X50	0,000	0,000	COMB2	0,752	COMB1	0,107	COMB1
F259	B30X50	37,500	1,137	COMB1	1,137	COMB1	0,116	COMB1
F259	B30X50	75,000	2,345	COMB2	1,137	COMB1	0,124	COMB1
F259	B30X50	112,500	4,113	COMB2	1,137	COMB1	0,131	COMB1
F259	B30X50	150,000	4,629	COMB1	2,288	COMB1	0,135	COMB1
F260	B30X70	0,000	7,180	COMB1	3,545	COMB1	0,042	COMB1
F260	B30X70	45,000	5,032	COMB2	1,761	COMB1	0,039	COMB1
F260	B30X70	90,000	1,761	COMB1	1,761	COMB1	0,032	COMB1
F260	B30X70	135,000	1,761	COMB1	3,928	COMB2	0,024	COMB1
F260	B30X70	180,000	0,000	COMB2	5,657	COMB1	0,016	COMB1
F261	B30X70	0,000	0,000	COMB2	5,907	COMB1	0,047	COMB1
F261	B30X70	45,000	1,454	COMB1	6,030	COMB1	0,042	COMB2
F261	B30X70	90,000	1,454	COMB1	5,906	COMB1	0,047	COMB2
F261	B30X70	135,000	1,454	COMB1	5,594	COMB1	0,051	COMB1
F261	B30X70	180,000	0,000	COMB2	5,151	COMB1	0,054	COMB1
F262	B30X70	0,000	0,000	COMB2	5,173	COMB1	0,000	COMB2
F262	B30X70	90,000	2,742	COMB1	2,742	COMB1	0,000	COMB2
F262	B30X70	180,000	2,742	COMB1	2,742	COMB1	0,008	COMB1
F262	B30X70	270,000	5,775	COMB1	2,742	COMB1	0,021	COMB1
F262	B30X70	360,000	8,755	COMB2	5,539	COMB1	0,028	COMB1
F263	B30X70	0,000	7,247	COMB1	3,851	COMB1	0,145	COMB1
F263	B30X70	50,000	5,531	COMB1	1,913	COMB1	0,141	COMB1
F263	B30X70	100,000	3,535	COMB1	1,913	COMB1	0,133	COMB1
F263	B30X70	150,000	1,937	COMB1	1,913	COMB1	0,123	COMB1
F263	B30X70	200,000	0,672	COMB1	0,335	COMB1	0,117	COMB1
F264	B30X70	0,000	0,674	COMB1	0,337	COMB1	0,051	COMB1
F264	B30X70	12,500	0,502	COMB1	0,168	COMB1	0,050	COMB1
F264	B30X70	25,000	0,338	COMB1	0,168	COMB1	0,049	COMB1
F264	B30X70	37,500	0,183	COMB1	0,168	COMB1	0,049	COMB1
F264	B30X70	50,000	0,034	COMB1	0,017	COMB1	0,048	COMB1
F265	B30X40	0,000	2,675	COMB2	1,387	COMB2	0,054	COMB1
F265	B30X40	75,000	0,862	COMB2	1,231	COMB2	0,046	COMB1
F265	B30X40	150,000	0,680	COMB2	0,666	COMB1	0,034	COMB1
F265	B30X40	225,000	0,824	COMB2	0,960	COMB2	0,049	COMB1
F265	B30X40	300,000	2,755	COMB2	1,366	COMB2	0,057	COMB1
F266	B30X40	0,000	2,983	COMB2	1,477	COMB2	0,064	COMB2
F266	B30X40	75,000	0,811	COMB2	1,060	COMB2	0,056	COMB2
F266	B30X40	150,000	0,811	COMB2	1,084	COMB1	0,038	COMB2
F266	B30X40	225,000	0,822	COMB2	0,948	COMB2	0,058	COMB2
F266	B30X40	300,000	3,294	COMB2	1,630	COMB2	0,067	COMB2
F267	B25X40	0,000	1,960	COMB1	0,973	COMB1	0,000	COMB2
F267	B25X40	75,000	0,485	COMB1	0,485	COMB1	0,000	COMB2
F267	B25X40	150,000	0,485	COMB1	1,357	COMB1	0,000	COMB2
F267	B25X40	225,000	0,485	COMB1	0,686	COMB1	0,000	COMB2
F267	B25X40	300,000	1,099	COMB1	0,547	COMB1	0,000	COMB2
F268	B30X40	0,000	2,409	COMB2	1,195	COMB2	0,061	COMB2
F268	B30X40	75,000	0,888	COMB2	1,322	COMB2	0,052	COMB2
F268	B30X40	150,000	0,888	COMB2	1,138	COMB1	0,042	COMB2
F268	B30X40	225,000	0,954	COMB2	0,888	COMB2	0,062	COMB2
F268	B30X40	300,000	3,613	COMB2	1,786	COMB2	0,070	COMB2
F269	B15X60	0,000	0,762	COMB1	0,380	COMB1	0,000	COMB2
F269	B15X60	75,000	0,190	COMB1	0,190	COMB1	0,000	COMB2
F269	B15X60	150,000	0,190	COMB1	0,701	COMB1	0,000	COMB2
F269	B15X60	225,000	0,190	COMB1	0,647	COMB1	0,000	COMB2
F269	B15X60	300,000	0,027	COMB2	0,288	COMB2	0,000	COMB2
F270	B30X50	0,000	2,024	COMB2	2,977	COMB2	0,073	COMB1
F270	B30X50	75,000	1,272	COMB2	2,009	COMB2	0,064	COMB1
F270	B30X50	150,000	1,272	COMB2	1,272	COMB2	0,079	COMB1
F270	B30X50	225,000	2,025	COMB2	1,272	COMB2	0,098	COMB1
F270	B30X50	300,000	5,084	COMB2	2,559	COMB2	0,107	COMB1
F271	B30X60	0,000	6,165	COMB1	3,382	COMB1	0,013	COMB1
F271	B30X60	90,000	2,620	COMB2	1,679	COMB1	0,003	COMB1

F271	B30X60	180,000	1,679	COMB1	2,584	COMB1	0,000	COMB2
F271	B30X60	270,000	1,679	COMB1	5,028	COMB1	0,000	COMB2
F271	B30X60	360,000	0,000	COMB2	6,165	COMB1	0,000	COMB2
F272	B30X60	0,000	0,000	COMB2	6,165	COMB1	0,000	COMB2
F272	B30X60	90,000	3,103	COMB1	3,565	COMB1	0,000	COMB2
F272	B30X60	180,000	3,103	COMB1	3,103	COMB1	0,021	COMB1
F272	B30X60	270,000	5,809	COMB1	3,103	COMB1	0,044	COMB1
F272	B30X60	360,000	9,698	COMB1	6,165	COMB1	0,054	COMB1
F273	B30X60	0,000	6,165	COMB1	3,993	COMB1	0,103	COMB2
F273	B30X60	62,500	5,128	COMB1	1,980	COMB1	0,098	COMB2
F273	B30X60	125,000	2,707	COMB1	1,980	COMB1	0,088	COMB2
F273	B30X60	187,500	1,980	COMB1	1,980	COMB1	0,078	COMB2
F273	B30X60	250,000	0,000	COMB2	0,067	COMB1	0,073	COMB2
F274	B30X40	0,000	2,424	COMB2	1,203	COMB2	0,052	COMB1
F274	B30X40	75,000	0,681	COMB2	0,937	COMB2	0,045	COMB1
F274	B30X40	150,000	0,651	COMB2	0,636	COMB1	0,031	COMB1
F274	B30X40	225,000	0,845	COMB2	1,012	COMB2	0,046	COMB1
F274	B30X40	300,000	2,638	COMB2	1,308	COMB2	0,054	COMB1
F275	B30X40	0,000	2,596	COMB2	1,287	COMB2	0,062	COMB2
F275	B30X40	75,000	0,860	COMB2	1,187	COMB2	0,054	COMB2
F275	B30X40	150,000	0,860	COMB2	1,149	COMB1	0,040	COMB2
F275	B30X40	225,000	0,912	COMB2	0,886	COMB2	0,060	COMB2
F275	B30X40	300,000	3,498	COMB2	1,729	COMB2	0,069	COMB2
F276	B25X40	0,000	0,975	COMB1	0,486	COMB1	0,000	COMB2
F276	B25X40	75,000	0,325	COMB1	0,940	COMB1	0,000	COMB2
F276	B25X40	150,000	0,325	COMB1	1,745	COMB1	0,000	COMB2
F276	B25X40	225,000	0,325	COMB1	0,774	COMB1	0,000	COMB2
F276	B25X40	300,000	1,308	COMB1	0,651	COMB1	0,000	COMB2
F277	B30X40	0,000	2,201	COMB2	1,093	COMB2	0,058	COMB2
F277	B30X40	75,000	0,824	COMB2	1,144	COMB2	0,050	COMB2
F277	B30X40	150,000	0,824	COMB2	1,143	COMB1	0,039	COMB2
F277	B30X40	225,000	0,841	COMB2	0,824	COMB2	0,058	COMB2
F277	B30X40	300,000	3,347	COMB2	1,656	COMB2	0,067	COMB2
F278	B15X60	0,000	0,000	COMB2	0,225	COMB1	0,000	COMB2
F278	B15X60	75,000	0,090	COMB1	0,776	COMB1	0,000	COMB2
F278	B15X60	150,000	0,090	COMB1	0,921	COMB1	0,000	COMB2
F278	B15X60	225,000	0,090	COMB1	0,480	COMB1	0,000	COMB2
F278	B15X60	300,000	0,360	COMB1	0,180	COMB1	0,000	COMB2
F279	B30X50	0,000	1,582	COMB2	3,454	COMB2	0,066	COMB1
F279	B30X50	75,000	1,213	COMB2	2,097	COMB2	0,070	COMB1
F279	B30X50	150,000	1,213	COMB2	1,213	COMB2	0,083	COMB1
F279	B30X50	225,000	2,054	COMB2	1,213	COMB2	0,096	COMB1
F279	B30X50	300,000	4,942	COMB2	2,440	COMB2	0,102	COMB1
F280	B30X60	0,000	3,681	COMB1	1,827	COMB1	0,000	COMB2
F280	B30X60	90,000	1,836	COMB2	1,279	COMB2	0,000	COMB2
F280	B30X60	180,000	0,950	COMB1	2,015	COMB1	0,000	COMB2
F280	B30X60	270,000	0,950	COMB1	3,341	COMB1	0,000	COMB2
F280	B30X60	360,000	0,000	COMB2	3,846	COMB1	0,000	COMB2
F281	B30X60	0,000	0,000	COMB2	3,842	COMB1	0,000	COMB2
F281	B30X60	90,000	2,199	COMB1	2,199	COMB1	0,000	COMB2
F281	B30X60	180,000	2,199	COMB1	2,199	COMB1	0,000	COMB2
F281	B30X60	270,000	4,304	COMB1	2,199	COMB1	0,000	COMB2
F281	B30X60	360,000	6,835	COMB2	4,438	COMB1	0,006	COMB1
F282	B30X60	0,000	5,790	COMB1	2,860	COMB1	0,095	COMB1
F282	B30X60	62,500	3,777	COMB1	1,422	COMB1	0,091	COMB1
F282	B30X60	125,000	2,115	COMB1	1,422	COMB1	0,082	COMB1
F282	B30X60	187,500	1,422	COMB1	1,422	COMB1	0,074	COMB1
F282	B30X60	250,000	0,028	COMB1	0,014	COMB1	0,069	COMB1
F283	B25X40	0,000	0,733	COMB2	1,389	COMB2	0,035	COMB1
F283	B25X40	75,000	0,631	COMB2	0,951	COMB2	0,031	COMB2
F283	B25X40	150,000	0,631	COMB2	0,631	COMB2	0,040	COMB1
F283	B25X40	225,000	1,006	COMB2	0,631	COMB2	0,049	COMB1
F283	B25X40	300,000	2,559	COMB2	1,267	COMB2	0,054	COMB1
F284	B25X50	0,000	3,187	COMB1	1,578	COMB1	0,000	COMB2
F284	B25X50	90,000	1,251	COMB2	0,786	COMB1	0,000	COMB2
F284	B25X50	180,000	0,786	COMB1	1,240	COMB1	0,000	COMB2
F284	B25X50	270,000	0,786	COMB1	2,421	COMB1	0,000	COMB2
F284	B25X50	360,000	0,000	COMB2	3,037	COMB1	0,000	COMB2
F285	B25X50	0,000	0,000	COMB2	3,040	COMB1	0,000	COMB2
F285	B25X50	90,000	1,271	COMB1	1,931	COMB1	0,000	COMB2
F285	B25X50	180,000	1,271	COMB1	1,271	COMB1	0,000	COMB2
F285	B25X50	270,000	2,133	COMB1	1,271	COMB1	0,000	COMB2
F285	B25X50	360,000	4,236	COMB1	2,561	COMB1	0,000	COMB2
F286	B25X40	0,000	1,480	COMB2	0,736	COMB2	0,032	COMB1
F286	B25X40	75,000	0,445	COMB2	0,445	COMB2	0,027	COMB1
F286	B25X40	150,000	0,367	COMB2	0,379	COMB1	0,018	COMB1
F286	B25X40	225,000	0,367	COMB2	0,517	COMB2	0,023	COMB1
F286	B25X40	300,000	1,087	COMB2	0,541	COMB2	0,028	COMB1
F287	B25X40	0,000	1,930	COMB2	0,719	COMB1	0,000	COMB2
F287	B25X40	75,000	0,480	COMB2	0,358	COMB1	0,000	COMB2

287	B25X40	150,000	0,358	COMB1	0,646	COMB1	0,000	COMB2
287	B25X40	225,000	0,358	COMB1	0,647	COMB2	0,000	COMB2
287	B25X40	300,000	1,195	COMB2	0,595	COMB2	0,000	COMB2
288	B20X40	0,000	0,718	COMB1	0,358	COMB1	0,000	COMB2
288	B20X40	75,000	0,179	COMB1	0,549	COMB1	0,000	COMB2
288	B20X40	150,000	0,179	COMB1	1,210	COMB1	0,000	COMB2
288	B20X40	225,000	0,179	COMB1	0,925	COMB1	0,000	COMB2
288	B20X40	300,000	0,027	COMB2	0,027	COMB1	0,000	COMB2
289	B25X40	0,000	1,651	COMB2	0,821	COMB2	0,032	COMB2
289	B25X40	75,000	0,536	COMB2	0,409	COMB2	0,028	COMB2
289	B25X40	150,000	0,409	COMB2	0,369	COMB1	0,021	COMB2
289	B25X40	225,000	0,409	COMB2	0,581	COMB2	0,021	COMB2
289	B25X40	300,000	0,799	COMB2	0,598	COMB2	0,025	COMB2
290	B25X40	0,000	1,146	COMB2	0,968	COMB2	0,039	COMB2
290	B25X40	75,000	0,556	COMB1	0,895	COMB2	0,034	COMB2
290	B25X40	150,000	0,556	COMB1	0,556	COMB1	0,037	COMB2
290	B25X40	225,000	0,988	COMB2	0,556	COMB1	0,048	COMB2
290	B25X40	300,000	2,252	COMB1	1,116	COMB1	0,054	COMB2
291	B25X50	0,000	4,285	COMB1	2,807	COMB1	7,625E-04	COMB1
291	B25X50	90,000	1,518	COMB1	1,392	COMB1	0,000	COMB2
291	B25X50	180,000	1,392	COMB1	1,648	COMB1	0,000	COMB2
291	B25X50	270,000	1,392	COMB1	3,589	COMB1	0,000	COMB2
291	B25X50	360,000	0,000	COMB2	4,236	COMB1	0,000	COMB2
292	B25X50	0,000	0,000	COMB2	4,236	COMB1	0,000	COMB2
292	B25X50	90,000	1,822	COMB1	3,151	COMB1	0,000	COMB2
292	B25X50	180,000	1,822	COMB1	1,822	COMB1	0,000	COMB2
292	B25X50	270,000	2,817	COMB1	1,822	COMB1	0,007	COMB1
292	B25X50	360,000	5,658	COMB1	3,685	COMB1	0,015	COMB1
293	B25X40	0,000	1,430	COMB2	0,711	COMB2	0,031	COMB1
293	B25X40	75,000	0,424	COMB2	0,383	COMB2	0,026	COMB1
293	B25X40	150,000	0,355	COMB2	0,349	COMB1	0,017	COMB1
293	B25X40	225,000	0,355	COMB2	0,483	COMB2	0,023	COMB1
293	B25X40	300,000	1,090	COMB2	0,543	COMB2	0,028	COMB1
294	B25X40	0,000	1,864	COMB2	0,926	COMB2	0,039	COMB2
294	B25X40	75,000	0,461	COMB2	0,461	COMB2	0,033	COMB2
294	B25X40	150,000	0,461	COMB2	0,652	COMB1	0,022	COMB2
294	B25X40	225,000	0,461	COMB2	0,657	COMB2	0,029	COMB2
294	B25X40	300,000	1,270	COMB2	0,632	COMB2	0,034	COMB2
295	B20X40	0,000	0,113	COMB2	0,082	COMB2	0,000	COMB2
295	B20X40	75,000	0,169	COMB1	0,924	COMB1	0,000	COMB2
295	B20X40	150,000	0,169	COMB1	1,223	COMB1	0,000	COMB2
295	B20X40	225,000	0,169	COMB1	0,577	COMB1	0,000	COMB2
295	B20X40	300,000	0,677	COMB1	0,338	COMB1	0,000	COMB2
296	B25X40	0,000	1,662	COMB2	0,826	COMB2	0,036	COMB1
296	B25X40	75,000	0,504	COMB2	0,412	COMB2	0,031	COMB1
296	B25X40	150,000	0,412	COMB2	0,421	COMB1	0,022	COMB1
296	B25X40	225,000	0,412	COMB2	0,700	COMB2	0,025	COMB1
296	B25X40	300,000	1,018	COMB2	0,759	COMB2	0,030	COMB1
297	B25X40	0,000	1,654	COMB2	0,822	COMB2	0,036	COMB2
297	B25X40	75,000	0,415	COMB2	0,749	COMB2	0,031	COMB2
297	B25X40	150,000	0,415	COMB2	0,714	COMB1	0,020	COMB2
297	B25X40	225,000	0,415	COMB2	0,583	COMB2	0,032	COMB2
297	B25X40	300,000	1,676	COMB2	0,833	COMB2	0,037	COMB2
298	B25X50	0,000	3,680	COMB1	1,820	COMB1	0,000	COMB2
298	B25X50	90,000	1,518	COMB2	0,905	COMB1	0,000	COMB2
298	B25X50	180,000	0,905	COMB1	0,905	COMB1	0,000	COMB2
298	B25X50	270,000	0,905	COMB1	2,137	COMB1	0,000	COMB2
298	B25X50	360,000	0,000	COMB2	2,819	COMB1	0,000	COMB2
299	B25X50	0,000	0,000	COMB2	2,813	COMB1	0,000	COMB2
299	B25X50	90,000	1,247	COMB1	1,788	COMB1	0,000	COMB2
299	B25X50	180,000	1,247	COMB1	1,247	COMB1	0,000	COMB2
299	B25X50	270,000	2,116	COMB1	1,247	COMB1	0,000	COMB2
299	B25X50	360,000	4,236	COMB1	2,512	COMB1	0,000	COMB2
300	B25X40	0,000	1,204	COMB2	0,599	COMB2	0,028	COMB1
300	B25X40	75,000	0,306	COMB2	0,447	COMB2	0,023	COMB1
300	B25X40	150,000	0,299	COMB2	0,371	COMB1	0,014	COMB1
300	B25X40	225,000	0,299	COMB2	0,392	COMB2	0,023	COMB1
300	B25X40	300,000	1,160	COMB2	0,577	COMB2	0,028	COMB1
301	B25X40	0,000	1,261	COMB2	0,627	COMB2	0,029	COMB1
301	B25X40	75,000	0,333	COMB2	0,403	COMB2	0,024	COMB1
301	B25X40	150,000	0,313	COMB2	0,331	COMB1	0,015	COMB1
301	B25X40	225,000	0,333	COMB2	0,424	COMB2	0,024	COMB1
301	B25X40	300,000	1,250	COMB2	0,622	COMB2	0,029	COMB1
302	B25X40	0,000	0,428	COMB2	0,652	COMB2	0,016	COMB2
302	B25X40	75,000	0,266	COMB2	0,442	COMB2	0,014	COMB1
302	B25X40	150,000	0,266	COMB2	0,266	COMB2	0,017	COMB1
302	B25X40	225,000	0,416	COMB2	0,266	COMB2	0,020	COMB1
302	B25X40	300,000	1,069	COMB2	0,533	COMB2	0,023	COMB1
303	B25X40	0,000	1,769	COMB2	0,879	COMB2	0,038	COMB2
303	B25X40	75,000	0,438	COMB2	0,729	COMB2	0,033	COMB2

F303	B25X40	150,000	0,438	COMB2	0,795	COMB1	0,021	COMB2
F303	B25X40	225,000	0,438	COMB2	0,862	COMB2	0,031	COMB2
F303	B25X40	300,000	1,670	COMB2	0,830	COMB2	0,037	COMB2
F304	B25X40	0,000	1,123	COMB2	0,559	COMB2	0,024	COMB2
F304	B25X40	75,000	0,279	COMB2	0,341	COMB2	0,020	COMB2
F304	B25X40	150,000	0,279	COMB2	0,350	COMB1	0,013	COMB2
F304	B25X40	225,000	0,279	COMB2	0,366	COMB2	0,020	COMB2
F304	B25X40	300,000	1,073	COMB2	0,534	COMB2	0,024	COMB2
F305	B25X40	0,000	1,288	COMB2	0,641	COMB2	0,029	COMB1
F305	B25X40	75,000	0,341	COMB2	0,436	COMB2	0,024	COMB1
F305	B25X40	150,000	0,320	COMB2	0,352	COMB1	0,015	COMB1
F305	B25X40	225,000	0,324	COMB2	0,453	COMB2	0,024	COMB1
F305	B25X40	300,000	1,254	COMB2	0,624	COMB2	0,029	COMB1
F306	B25X40	0,000	0,882	COMB2	0,495	COMB2	0,017	COMB1
F306	B25X40	75,000	0,324	COMB2	0,362	COMB2	0,014	COMB1
F306	B25X40	150,000	0,227	COMB2	0,227	COMB2	0,011	COMB1
F306	B25X40	225,000	0,340	COMB2	0,347	COMB2	0,014	COMB1
F306	B25X40	300,000	0,914	COMB2	0,463	COMB2	0,017	COMB1
F307	B25X40	0,000	1,773	COMB2	0,881	COMB2	0,038	COMB2
F307	B25X40	75,000	0,439	COMB2	0,727	COMB2	0,033	COMB2
F307	B25X40	150,000	0,439	COMB2	0,795	COMB1	0,021	COMB2
F307	B25X40	225,000	0,439	COMB2	0,864	COMB2	0,031	COMB2
F307	B25X40	300,000	1,665	COMB2	0,828	COMB2	0,037	COMB2
F308	B25X40	0,000	1,222	COMB2	0,608	COMB2	0,026	COMB2
F308	B25X40	75,000	0,303	COMB2	0,363	COMB2	0,022	COMB2
F308	B25X40	150,000	0,303	COMB2	0,375	COMB1	0,015	COMB2
F308	B25X40	225,000	0,303	COMB2	0,484	COMB2	0,020	COMB2
F308	B25X40	300,000	1,134	COMB2	0,565	COMB2	0,025	COMB2
F309	B25X40	0,000	1,278	COMB2	0,636	COMB2	0,029	COMB1
F309	B25X40	75,000	0,347	COMB2	0,410	COMB2	0,024	COMB1
F309	B25X40	150,000	0,317	COMB2	0,331	COMB1	0,015	COMB1
F309	B25X40	225,000	0,320	COMB2	0,416	COMB2	0,023	COMB1
F309	B25X40	300,000	1,234	COMB2	0,614	COMB2	0,028	COMB1
F310	B25X40	0,000	1,050	COMB2	0,523	COMB2	0,022	COMB1
F310	B25X40	75,000	0,406	COMB2	0,261	COMB2	0,020	COMB1
F310	B25X40	150,000	0,261	COMB2	0,261	COMB2	0,017	COMB1
F310	B25X40	225,000	0,261	COMB2	0,433	COMB2	0,014	COMB1
F310	B25X40	300,000	0,446	COMB2	0,634	COMB2	0,016	COMB2
F311	B25X40	0,000	1,647	COMB2	0,818	COMB2	0,036	COMB2
F311	B25X40	75,000	0,420	COMB2	0,749	COMB2	0,031	COMB2
F311	B25X40	150,000	0,420	COMB2	0,707	COMB1	0,020	COMB2
F311	B25X40	225,000	0,420	COMB2	0,571	COMB2	0,032	COMB2
F311	B25X40	300,000	1,695	COMB2	0,842	COMB2	0,037	COMB2
F312	B25X50	0,000	3,724	COMB1	1,841	COMB1	0,000	COMB2
F312	B25X50	90,000	1,548	COMB2	0,916	COMB1	0,000	COMB2
F312	B25X50	180,000	0,916	COMB1	0,916	COMB1	0,000	COMB2
F312	B25X50	270,000	0,916	COMB1	2,122	COMB1	0,000	COMB2
F312	B25X50	360,000	0,000	COMB2	2,813	COMB1	0,000	COMB2
F313	B25X50	0,000	0,000	COMB2	2,808	COMB1	0,000	COMB2
F313	B25X50	90,000	1,238	COMB1	1,793	COMB1	0,000	COMB2
F313	B25X50	180,000	1,238	COMB1	1,238	COMB1	0,000	COMB2
F313	B25X50	270,000	2,090	COMB1	1,238	COMB1	0,000	COMB2
F313	B25X50	360,000	4,236	COMB1	2,494	COMB1	0,000	COMB2
F314	B25X40	0,000	1,165	COMB2	0,580	COMB2	0,028	COMB1
F314	B25X40	75,000	0,334	COMB2	0,448	COMB2	0,023	COMB1
F314	B25X40	150,000	0,334	COMB2	0,354	COMB1	0,016	COMB1
F314	B25X40	225,000	0,380	COMB2	0,427	COMB2	0,025	COMB1
F314	B25X40	300,000	1,345	COMB2	0,669	COMB2	0,030	COMB1
F315	B25X40	0,000	1,307	COMB2	0,650	COMB2	0,034	COMB2
F315	B25X40	75,000	0,452	COMB2	0,639	COMB2	0,029	COMB2
F315	B25X40	150,000	0,452	COMB2	0,653	COMB1	0,021	COMB2
F315	B25X40	225,000	0,452	COMB2	0,452	COMB2	0,033	COMB2
F315	B25X40	300,000	1,826	COMB2	0,907	COMB2	0,038	COMB2
F316	B20X40	0,000	0,676	COMB1	0,337	COMB1	0,000	COMB2
F316	B20X40	75,000	0,168	COMB1	0,577	COMB1	0,000	COMB2
F316	B20X40	150,000	0,168	COMB1	1,222	COMB1	0,000	COMB2
F316	B20X40	225,000	0,168	COMB1	0,922	COMB1	0,000	COMB2
F316	B20X40	300,000	0,116	COMB2	0,079	COMB2	0,000	COMB2
F317	B25X40	0,000	0,949	COMB2	0,828	COMB2	0,031	COMB1
F317	B25X40	75,000	0,429	COMB2	0,735	COMB2	0,026	COMB1
F317	B25X40	150,000	0,429	COMB2	0,422	COMB1	0,023	COMB1
F317	B25X40	225,000	0,538	COMB2	0,429	COMB2	0,033	COMB1
F317	B25X40	300,000	1,732	COMB2	0,860	COMB2	0,037	COMB1
F318	B25X40	0,000	1,165	COMB2	0,949	COMB2	0,039	COMB2
F318	B25X40	75,000	0,552	COMB1	0,884	COMB2	0,034	COMB2
F318	B25X40	150,000	0,552	COMB1	0,552	COMB1	0,036	COMB2
F318	B25X40	225,000	0,983	COMB2	0,552	COMB1	0,048	COMB2
F318	B25X40	300,000	2,237	COMB1	1,109	COMB1	0,053	COMB2
F319	B25X50	0,000	4,361	COMB1	2,056	COMB1	0,002	COMB1
F319	B25X50	90,000	1,590	COMB1	1,416	COMB1	0,000	COMB2

F319	B25X50	180,000	1,416	COMB1	1,599	COMB1	0,000	COMB2
F319	B25X50	270,000	1,416	COMB1	3,564	COMB1	0,000	COMB2
F319	B25X50	360,000	0,000	COMB2	4,236	COMB1	0,000	COMB2
F320	B25X50	0,000	0,000	COMB2	4,236	COMB1	0,000	COMB2
F320	B25X50	90,000	1,800	COMB1	3,173	COMB1	0,000	COMB2
F320	B25X50	180,000	1,800	COMB1	1,800	COMB1	0,000	COMB2
F320	B25X50	270,000	2,751	COMB1	1,800	COMB1	0,006	COMB1
F320	B25X50	360,000	5,588	COMB1	3,640	COMB1	0,014	COMB1
F321	B25X40	0,000	1,155	COMB2	0,575	COMB2	0,028	COMB1
F321	B25X40	75,000	0,348	COMB2	0,486	COMB2	0,023	COMB1
F321	B25X40	150,000	0,348	COMB2	0,384	COMB1	0,017	COMB1
F321	B25X40	225,000	0,406	COMB2	0,484	COMB2	0,026	COMB1
F321	B25X40	300,000	1,404	COMB2	0,698	COMB2	0,031	COMB1
F322	B25X40	0,000	1,215	COMB2	0,605	COMB2	0,000	COMB2
F322	B25X40	75,000	0,471	COMB2	0,637	COMB2	0,000	COMB2
F322	B25X40	150,000	0,471	COMB2	0,648	COMB1	0,000	COMB2
F322	B25X40	225,000	0,471	COMB2	0,471	COMB2	0,000	COMB2
F322	B25X40	300,000	1,906	COMB2	0,946	COMB2	0,000	COMB2
F323	B20X40	0,000	0,029	COMB2	0,024	COMB1	0,000	COMB2
F323	B20X40	75,000	0,179	COMB1	0,923	COMB1	0,000	COMB2
F323	B20X40	150,000	0,179	COMB1	1,209	COMB1	0,000	COMB2
F323	B20X40	225,000	0,179	COMB1	0,549	COMB1	0,000	COMB2
F323	B20X40	300,000	0,718	COMB1	0,358	COMB1	0,000	COMB2
F324	B25X40	0,000	0,773	COMB2	0,624	COMB2	0,026	COMB2
F324	B25X40	75,000	0,417	COMB2	0,593	COMB2	0,022	COMB2
F324	B25X40	150,000	0,417	COMB2	0,366	COMB1	0,022	COMB2
F324	B25X40	225,000	0,554	COMB2	0,417	COMB2	0,029	COMB2
F324	B25X40	300,000	1,685	COMB2	0,837	COMB2	0,033	COMB2
F325	B25X40	0,000	0,775	COMB2	1,347	COMB2	0,035	COMB1
F325	B25X40	75,000	0,622	COMB2	0,928	COMB2	0,030	COMB2
F325	B25X40	150,000	0,622	COMB2	0,622	COMB2	0,039	COMB1
F325	B25X40	225,000	0,992	COMB2	0,622	COMB2	0,048	COMB1
F325	B25X40	300,000	2,525	COMB2	1,251	COMB2	0,053	COMB1
F326	B25X50	0,000	3,333	COMB1	1,650	COMB1	0,000	COMB2
F326	B25X50	90,000	1,344	COMB2	0,821	COMB1	0,000	COMB2
F326	B25X50	180,000	0,821	COMB1	1,170	COMB1	0,000	COMB2
F326	B25X50	270,000	0,821	COMB1	2,385	COMB1	0,000	COMB2
F326	B25X50	360,000	0,000	COMB2	3,037	COMB1	0,000	COMB2
F327	B25X50	0,000	0,000	COMB2	3,039	COMB1	0,000	COMB2
F327	B25X50	90,000	1,235	COMB1	1,966	COMB1	0,000	COMB2
F327	B25X50	180,000	1,235	COMB1	1,235	COMB1	0,000	COMB2
F327	B25X50	270,000	2,025	COMB1	1,235	COMB1	0,000	COMB2
F327	B25X50	360,000	4,236	COMB1	2,489	COMB1	0,000	COMB2
F328	B25X40	0,000	0,247	COMB2	0,467	COMB2	0,013	COMB2
F328	B25X40	75,000	0,157	COMB1	0,363	COMB2	0,011	COMB1
F328	B25X40	150,000	0,157	COMB1	0,157	COMB1	0,014	COMB1
F328	B25X40	225,000	0,284	COMB2	0,157	COMB1	0,017	COMB1
F328	B25X40	300,000	0,631	COMB1	0,315	COMB1	0,019	COMB1
F329	B25X40	0,000	0,635	COMB2	0,317	COMB2	0,013	COMB1
F329	B25X40	75,000	0,206	COMB2	0,220	COMB2	0,010	COMB1
F329	B25X40	150,000	0,163	COMB2	0,163	COMB2	0,008	COMB1
F329	B25X40	225,000	0,216	COMB2	0,210	COMB2	0,011	COMB1
F329	B25X40	300,000	0,654	COMB2	0,326	COMB2	0,014	COMB1
F330	B25X40	0,000	0,619	COMB1	0,309	COMB1	0,019	COMB1
F330	B25X40	75,000	0,279	COMB2	0,154	COMB1	0,016	COMB1
F330	B25X40	150,000	0,154	COMB1	0,154	COMB1	0,013	COMB1
F330	B25X40	225,000	0,154	COMB1	0,357	COMB2	0,011	COMB1
F330	B25X40	300,000	0,258	COMB2	0,456	COMB2	0,013	COMB2
F331	B25X40	0,000	0,560	COMB2	0,288	COMB2	0,012	COMB1
F331	B25X40	75,000	0,160	COMB2	0,279	COMB2	0,009	COMB2
F331	B25X40	150,000	0,156	COMB2	0,124	COMB1	0,008	COMB1
F331	B25X40	225,000	0,178	COMB2	0,199	COMB2	0,011	COMB1
F331	B25X40	300,000	0,627	COMB2	0,313	COMB2	0,014	COMB1
F332	B25X40	0,000	0,588	COMB2	0,293	COMB2	0,013	COMB1
F332	B25X40	75,000	0,174	COMB2	0,205	COMB2	0,010	COMB1
F332	B25X40	150,000	0,146	COMB2	0,146	COMB2	0,007	COMB1
F332	B25X40	225,000	0,166	COMB2	0,213	COMB2	0,010	COMB1
F332	B25X40	300,000	0,571	COMB2	0,285	COMB2	0,013	COMB1
F333	B25X40	0,000	0,638	COMB2	0,318	COMB2	0,014	COMB1
F333	B25X40	75,000	0,183	COMB2	0,193	COMB2	0,011	COMB1
F333	B25X40	150,000	0,159	COMB2	0,124	COMB1	0,008	COMB1
F333	B25X40	225,000	0,159	COMB2	0,286	COMB2	0,009	COMB2
F333	B25X40	300,000	0,547	COMB2	0,301	COMB2	0,012	COMB1

3.83	0.87	3.34	2.97	0.88	3.34	2.72	0.88	3.34	2.77	0.87	3.34	2.76	0.93	3.34	2.69	0.96	3.34	
1.53	1.02	1.75	1.49	0.98	1.78	1.49	0.98	1.78	1.44	1.00	1.75	1.67	0.98	1.88	1.74	1.00	1.93	
			8.46		18.22	8.36	18.12	8.32	17.93	8.24	17.73	8.16	17.51	8.07			8.42	
3.00	4.65	4.24	16.87	9.13	4.24	9.14	4.24	9.12	17.41	8.02	17.61	8.11	4.24	9.13	4.24	9.13	2.81	4.65
7.79	4.24	4.24	16.87	7.88	17.88	7.89	17.22	7.95	17.41	8.02	17.61	8.11	17.81	8.19	8.19	8.19	8.98	4.28
3.34	0.83	2.89	3.34	0.83	3.00	3.34	0.82	3.02	3.34	0.82	3.07	3.38	0.81	3.10	3.38	0.78	3.89	
1.67	1.93	1.43	1.67	1.87	1.48	1.66	1.88	1.49	1.64	1.88	1.52	1.63	1.87	1.53	1.57	1.94	1.53	
2.19	0.88	3.34	2.61	1.26	3.92	2.91	1.19	3.72	3.34	1.85	3.34	2.01	0.99	3.34	2.01	0.99	3.34	
1.58	0.88	3.34	1.29	1.68	2.55	1.44	1.65	2.48	1.27	1.65	2.11	1.39	1.65	1.99	1.39	1.65	1.99	
3.34	0.86	2.68	3.34	0.85	2.66	3.34	0.84	2.71	3.34	0.84	2.71	3.34	0.83	2.75	3.34	0.83	2.76	
1.73	1.02	1.36	1.71	0.99	1.35	1.69	0.99	1.34	1.69	0.99	1.34	1.66	0.99	1.36	1.66	1.03	1.41	
3.28	0.88	2.71	3.28	0.88	2.71	3.28	0.88	2.71	3.28	0.88	2.71	3.28	0.88	2.71	3.28	0.88	2.71	
1.62	0.88	1.34	1.58	1.67	1.86	1.58	1.67	1.86	1.58	1.67	1.86	1.58	1.67	1.86	1.58	1.67	1.86	

V V V V V

0.48	0.18	0.45	0.59	0.13	0.54	0.37	0.15	0.49	0.78	0.22	0.28	0.05	0.10	0.15	0.20	0.25	0.30	0.35	0.40	0.45	0.50	0.55	0.60	0.65	0.70	0.75	0.80	0.85	0.90	0.95	1.00				
0.58	0.76	0.22	0.29	0.51	0.27	0.18	0.71	0.37	0.16	0.71	0.37	0.15	0.49	0.37	0.15	0.49	0.37	0.15	0.49	0.37	0.15	0.49	0.37	0.15	0.49	0.37	0.15	0.49	0.37	0.15	0.49				
1.64	0.04	0.05	0.05	0.05	0.05	0.05	0.05	0.05	0.05	0.05	0.05	0.05	0.05	0.05	0.05	0.05	0.05	0.05	0.05	0.05	0.05	0.05	0.05	0.05	0.05	0.05	0.05	0.05	0.05	0.05	0.05				
6.96	2.187	0.44	7.46	2.162	0.35	7.89	2.135	7.98	5.00	3.74	5.00	7.89	2.135	7.98	5.00	3.74	5.00	7.89	2.135	7.98	5.00	3.74	5.00	7.89	2.135	7.98	5.00	3.74	5.00	7.89	2.135	7.98	5.00	3.74	5.00
4.53	3.80	5.00	4.65	3.30	5.00	4.65	3.30	5.00	4.65	3.30	5.00	4.65	3.30	5.00	4.65	3.30	5.00	4.65	3.30	5.00	4.65	3.30	5.00	4.65	3.30	5.00	4.65	3.30	5.00	4.65	3.30	5.00	4.65	3.30	5.00

0.25 0.16 0.63 0.64 0.16 0.65 0.62 0.15 0.26
0.47 0.16 0.31 0.32 0.16 0.33 0.31 0.15 0.46 *

DAFZUUU

9-3-04 2:01:13

0.56 0.16 0.63 * 0.59 0.15 0.57 0.54 0.16 0.55
0.29 0.12 0.31 * 0.29 0.15 0.29 * 0.32 0.12 0.30

25.00	1.40 0.37 1.02	1.43 0.35 1.02	1.20 0.30 1.16	1.12 0.28 1.07	1.22 0.30 1.13	1.17 0.33 1.35	1.16 0.35 1.40
25.00	0.74 0.30 0.54	0.71 0.35 0.54	0.60 0.37 0.50	0.56 0.35 0.53	0.61 0.30 0.56	0.58 0.35 0.67	0.58 0.38 0.70
25.00							
25.00	2.92 0.72 2.16	3.07 0.76 2.33				2.68 0.68 2.76	2.42 0.65 2.64
25.00	1.45 0.63 1.72	1.52 0.68 1.72				1.39 0.67 1.37	1.20 0.64 1.31
25.00							
25.00	4.00 1.07 3.09	4.00 1.00 3.06	4.00 1.05 3.73	4.00 1.04 3.61	4.00 1.09 3.55	3.81 0.93 3.32	3.67 0.95 3.53
25.00	2.16 1.07 2.55	2.23 1.11 2.52	2.12 1.14 1.84	2.14 1.09 1.78	2.20 1.15 1.81	1.88 0.93 2.16	1.91 0.95 2.54
30.00							
30.00	4.00 1.16 3.29	4.00 1.11 3.23	4.00 1.10 3.30	4.00 1.09 3.39	4.00 1.09 3.42	4.00 1.05 3.47	4.00 1.07 3.62
30.00	2.34 1.16 2.93	2.23 1.11 2.90	2.21 1.10 2.84	2.19 1.09 2.81	2.19 1.09 2.79	2.11 1.05 2.65	2.15 1.07 2.96
30.00							
30.00	3.34 0.64 2.60	3.34 0.65 2.66	3.34 0.64 2.71	3.34 0.64 2.71	3.34 0.64 2.71	3.34 0.63 2.75	3.34 0.63 2.74
30.00	1.73 1.02 1.36	1.71 0.99 1.35	1.69 0.99 1.34	1.69 0.99 1.34	1.69 0.99 1.34	1.68 0.99 1.36	1.68 1.03 1.41
30.00							
30.00							
30.00							

Lampiran 3

Hasil Perhitungan Perencanaan Dengan menggunakan Program SAP2000

Struktur Tangga Proyek Kampus Babarsari UPN " VETERAN "

YOGYAKARTA

Dihitung Oleh :

Suharyanto dan Rusyono Yuliarto

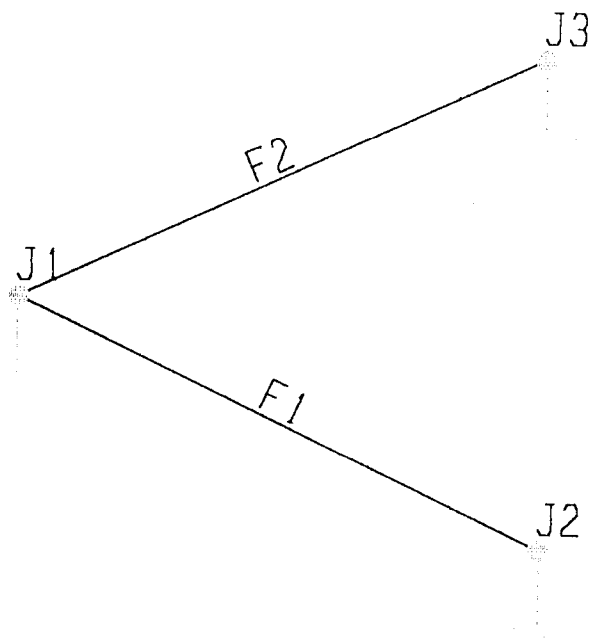

sialis program Tek Sipil

A T I C L O A D C A S E S

STATIC CASE	CASE TYPE	SELF WT FACTOR
DL	DEAD	1,0000
LL	LIVE	0,0000

sialis program Tek Sipil

I N T D A T A

JOINT	GLOBAL-X	GLOBAL-Y	GLOBAL-Z	RESTRAINTS	ANGLE-A	ANGLE-B	ANGLE-C
J1	-5,40000	0,00000	2,55000	1 1 1 1 1 1	0,000	0,000	0,000
J2	0,00000	0,00000	0,00000	1 1 1 1 1 1	0,000	0,000	0,000
J3	0,00000	0,00000	5,10000	1 1 1 1 1 1	0,000	0,000	0,000

sialis program Tek Sipil

N A M E E L E M E N T D A T A

FRAME	JNT-1	JNT-2	SECTION	ANGLE	RELEASES	SEGMENTS	R1	R2	FACTOR	LENGTH
F1	J2	J1	TANGGA	0,000	000000	2	0,000	0,000	1,000	5,972
F2	J1	J3	TANGGA	0,000	000000	2	0,000	0,000	1,000	5,972

sialis program Tek Sipil

FRAME	SPAN TYPE	DIRECTION	DISTANCE-A	LOADS VALUE-A	LOAD CASE	DISTANCE-B	VALUE-B
F1	FORCE	GLOBAL-X	0,0000	177,0000	1,0000	177,0000	
F2	FORCE	GLOBAL-X	0,0000	-177,0000	1,0000	-177,0000	

sialis program Tek Sipil

FRAME	SPAN TYPE	DIRECTION	DISTANCE-A	LOADS VALUE-A	LOAD CASE	DISTANCE-B	VALUE-B
F1	FORCE	GLOBAL-X	0,0000	128,0000	1,0000	128,0000	
F2	FORCE	GLOBAL-X	0,0000	-128,0000	1,0000	-128,0000	

ialis program Tek Sipil

A D C O M B I N A T I O N M U L T I P L I E R S

BO	TYPE	CASE	FACTOR	TYPE	TITLE
B1	ADD				COMBI
		DL	1,2000	STATIC (DEAD)	
		LL	1,6000	STATIC (LIVE)	

ialis program Tek Sipil

I N T R E A C T I O N S

JOINT	LOAD	F1	F2	F3	M1	M2	M3
J1	DL	0,0000	0,0000	1722,0308	0,0000	-1100,5984	0,0000
J1	LL	0,0000	0,0000	0,0000	0,0000	324,8664	0,0000
J1	COMB1	0,0000	0,0000	2066,4369	0,0000	-800,9318	0,0000
J2	DL	-528,5051	0,0000	861,0154	0,0000	550,2992	0,0000
J2	LL	-382,1958	0,0000	0,0000	0,0000	-162,4332	0,0000
J2	COMB1	-1245,7193	0,0000	1033,2185	0,0000	400,4659	0,0000
J3	DL	528,5051	0,0000	861,0154	0,0000	550,2992	0,0000
J3	LL	382,1958	0,0000	0,0000	0,0000	-162,4332	0,0000
J3	COMB1	1245,7193	0,0000	1033,2185	0,0000	400,4659	0,0000

sialis program Tek Sipil

A M E E L E M E N T F O R C E S

FRAME	LOAD	LOC	P	V2	V3	T	M2	M3
F1	DL							
		0,00	-845,56	-552,90	0,00	0,00	0,00	-550,30
		2,99	0,00	0,00	0,00	0,00	0,00	275,15
		5,97	845,56	552,90	0,00	0,00	0,00	-550,30
F1	LL							
		0,00	-345,60	163,20	0,00	0,00	0,00	162,43
		2,99	0,00	0,00	0,00	0,00	0,00	-81,22
		5,97	345,60	-163,20	0,00	0,00	0,00	162,43
F1	COMB1							
		0,00	-1567,63	-402,36	0,00	0,00	0,00	-400,47
		2,99	0,00	0,00	0,00	0,00	0,00	200,23
		5,97	1567,63	402,36	0,00	0,00	0,00	-400,47
F2	DL							
		0,00	-845,56	-552,90	0,00	0,00	0,00	-550,30
		2,99	0,00	0,00	0,00	0,00	0,00	275,15
		5,97	845,56	552,90	0,00	0,00	0,00	-550,30
F2	LL							
		0,00	-345,60	163,20	0,00	0,00	0,00	162,43
		2,99	0,00	0,00	0,00	0,00	0,00	-81,22
		5,97	345,60	-163,20	0,00	0,00	0,00	162,43
F2	COMB1							
		0,00	-1567,63	-402,36	0,00	0,00	0,00	-400,47
		2,99	0,00	0,00	0,00	0,00	0,00	200,23
		5,97	1567,63	402,36	0,00	0,00	0,00	-400,47

Specialis program Tek Sipil

T E R I A L P R O P E R T Y D A T A

MAT LABEL	MODULUS OF ELASTICITY	POISSON'S RATIO	THERMAL COEFF	WEIGHT PER UNIT VOL	MASS PER UNIT VOL
CONC	253100,000	0,200	9,900E-06	2,403E-03	2,448E-06

Specialis program Tek Sipil

T E R I A L D E S I G N D A T A

MAT LABEL	DESIGN CODE	STEEL FY	CONCRETE FC	REBAR FY	CONCRETE FCS	REBAR FYS
CONC	C		250,000	3900,000	250,000	2400,000

Specialis program Tek Sipil

CONCRETE BEAM PROPERTY DATA

SECTION LABEL	MAT LABEL	BEAM DEPTH	BEAM WIDTH	TOP COVER	BOTTOM COVER	REBAR AT-1	REBAR AT-2	REBAR AB-1	REBAR AB-2
TANGGA	CONC	12,000	100,000	1,500	1,500	0,000	0,000	0,000	0,000

Specialis program Tek Sipil

LOAD COMBINATION MULTIPLIERS

MBO	TYPE	CASE	FACTOR	TYPE	TITLE
COMB1	ADD	DL	1,2000	STATIC (DEAD)	COMB1
		LL	1,6000	STATIC (LIVE)	

Specialis program Tek Sipil

CODE PREFERENCES

Code: ACI 318-99

Phi_bending : 0,9
Phi_tension : 0,9
Phi_compression(Tied) : 0,7
Phi_compression(Spiral) : 0,75
Phi_shear : 0,85

ialis program Tek Sipil

CONCRETE DESIGN ELEMENT INFORMATION (ACI 318-99)

ELEMENT ID	SECTION ID	ELEMENT TYPE	FRAMING TYPE	LLRF FACTOR	L_ratio		K	
					MAJOR	MINOR	MAJOR	MINOR
F1	TANGGA	BEAM	SWYSPEC	1,000	1,000	1,000		
F2	TANGGA	BEAM	SWYSPEC	1,000	1,000	1,000		

000 v7.42 File: TANGGA Kgf-cm Units PAGE 7
6-04 20:34:45

ialis program Tek Sipil

CONCRETE DESIGN OUTPUT (ACI 318-99)

MOMENT AND SHEAR DESIGN OF BEAM-TYPE ELEMENTS

ELEM ID	SECTION ID	STATION ID	-----REQUIRED REINFORCING----->							
			TOP	COMBO	BOTTOM	COMBO	SHEAR	COMBO		
F1	TANGGA	0,000	1,463	COMB1	0,728	COMB1	0,000	COMB1		
F1	TANGGA	298,590	0,363	COMB1	0,728	COMB1	0,000	COMB1		
F1	TANGGA	597,181	1,463	COMB1	0,728	COMB1	0,000	COMB1		
F2	TANGGA	0,000	1,463	COMB1	0,728	COMB1	0,000	COMB1		
F2	TANGGA	298,590	0,363	COMB1	0,728	COMB1	0,000	COMB1		
F2	TANGGA	597,181	1,463	COMB1	0,728	COMB1	0,000	COMB1		

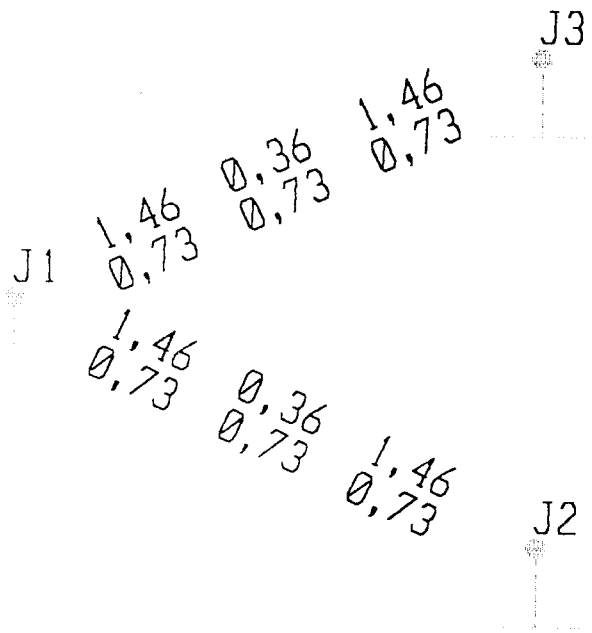

Lampiran 4

Gambar Penulangan Proyek Kampus Babarsari UPN ” VETERAN ”

YOGYAKARTA

Meliputi Gambar :

- Rencana Kuda – kuda
- Rencana Atap
- Denah
- Penulangan Voet – Plat
- Penulangan Kolom
- Penulangan Balok
- Penulangan Pelat
- Penulangan Tangga

Digambar Oleh :

Suharyanto dan Rusyono Yulianto

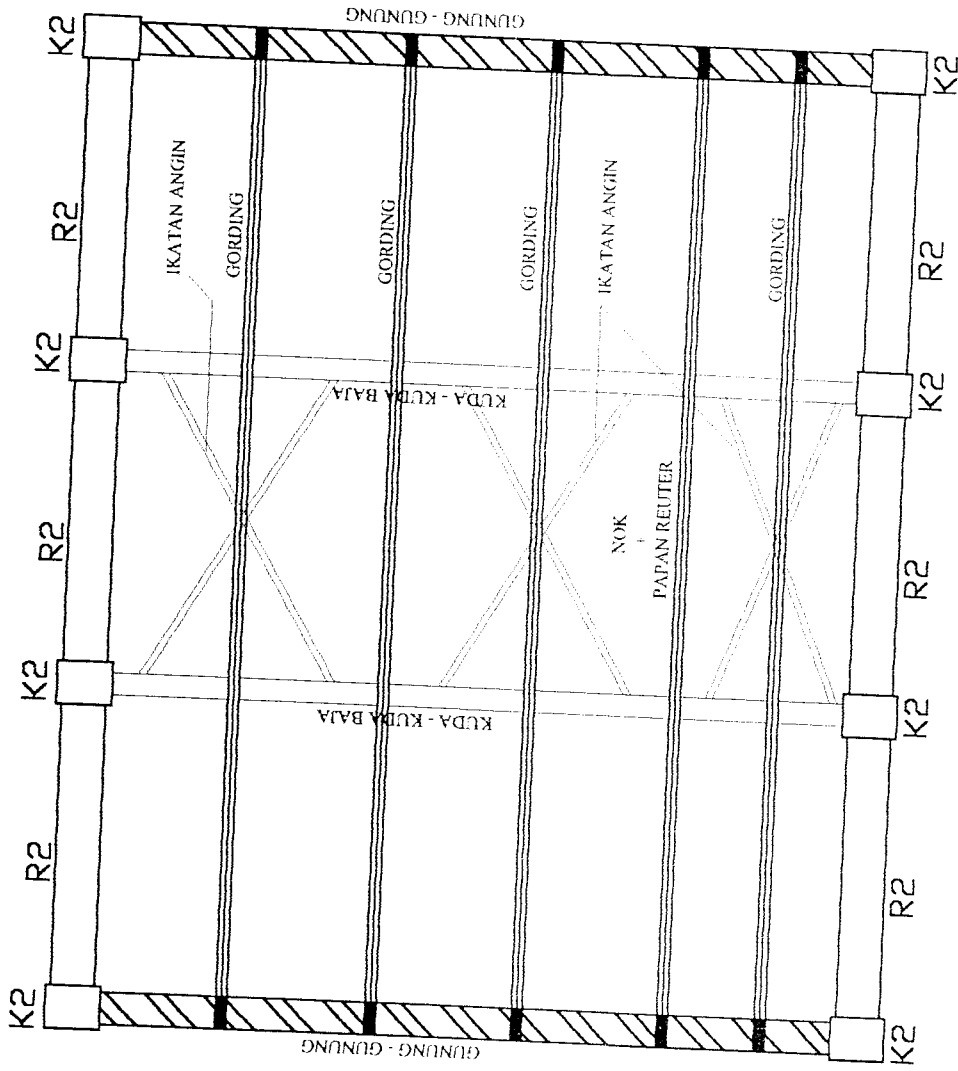

RENCANA ATAP
SKALA 1 : 75

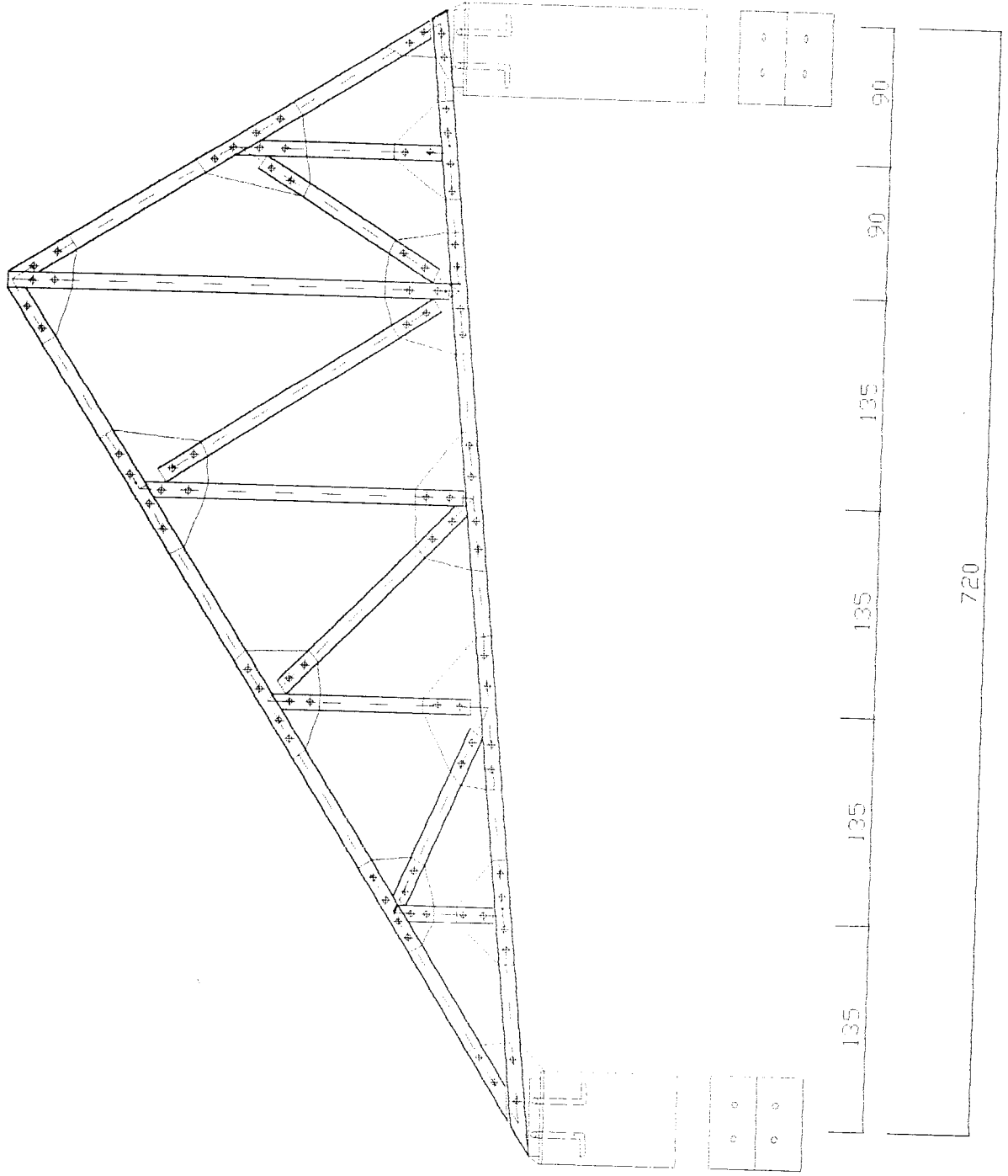

RENCANA SAMBUNGAN KUDA-KUDA

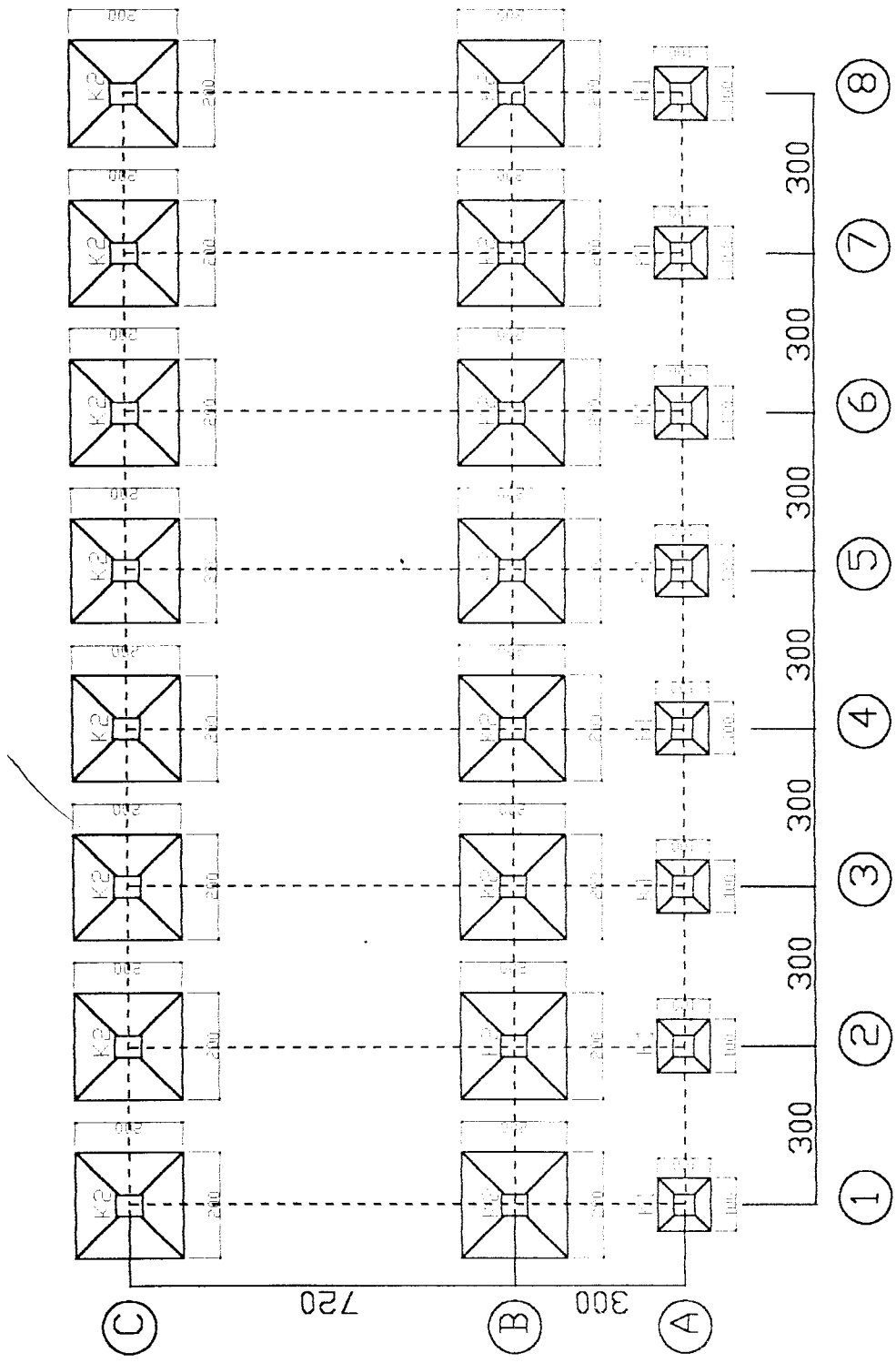

R.VOET PLAT
 SKALA 1 : 100

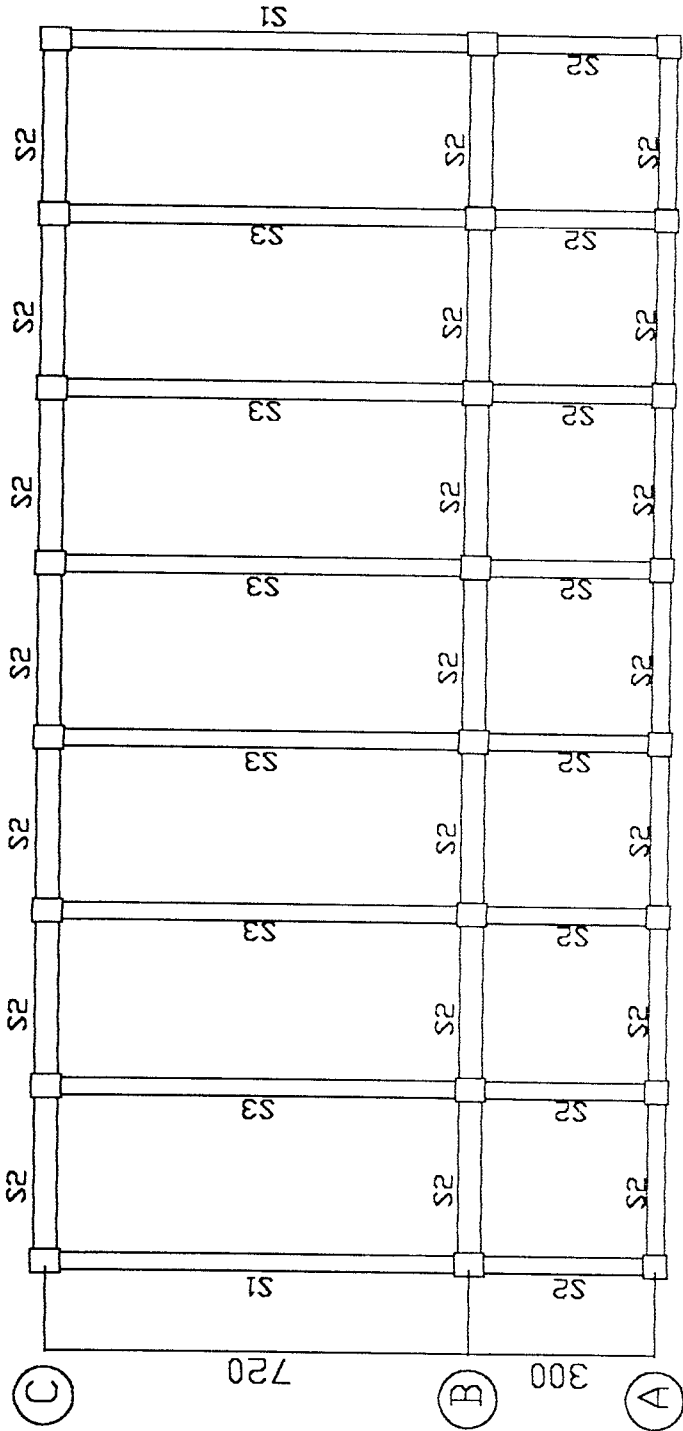

R. BALOK LANTAI DASAR
 SKALA 1 : 100

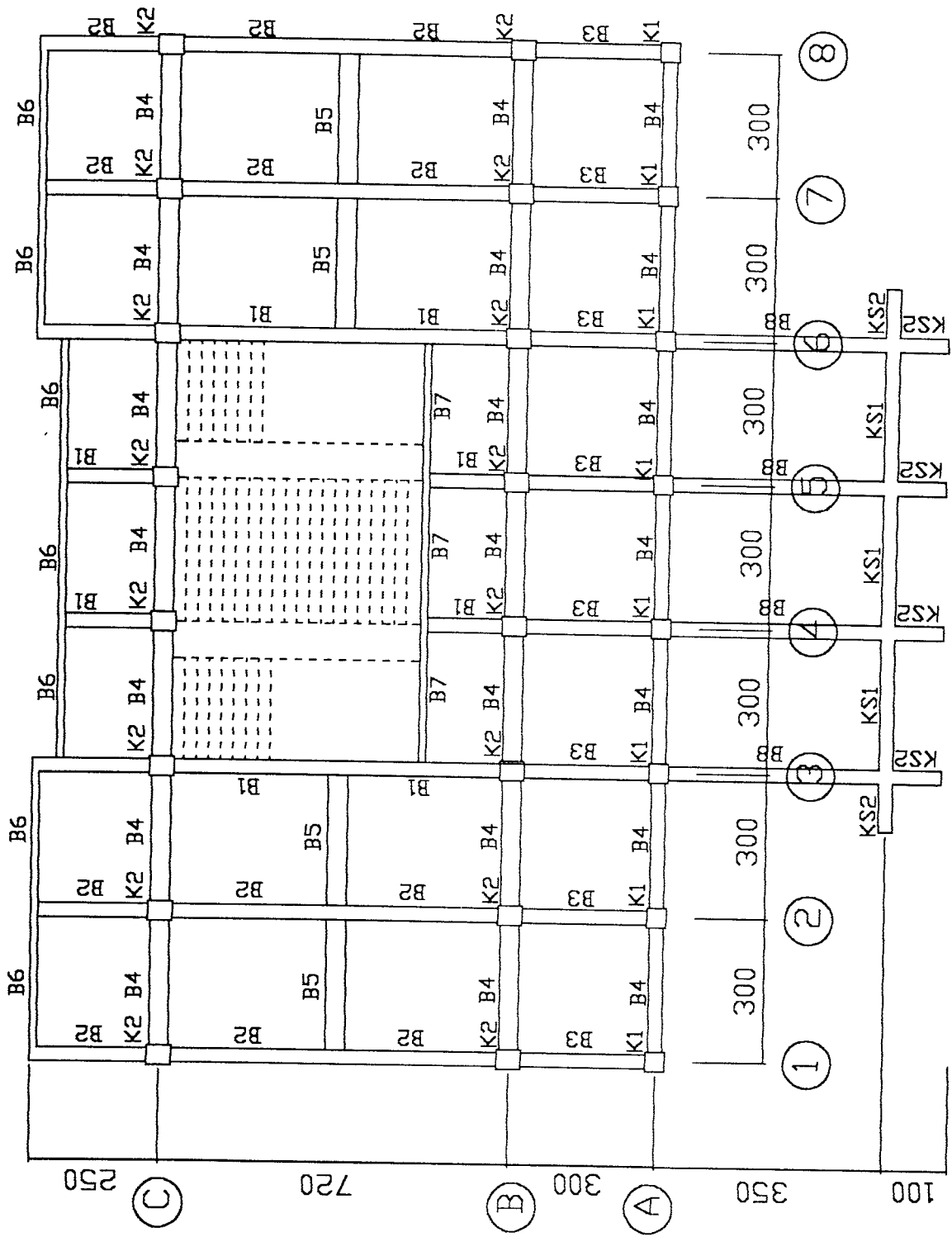

R. BALOK LANTAI DUA
SKALA 1 : 100

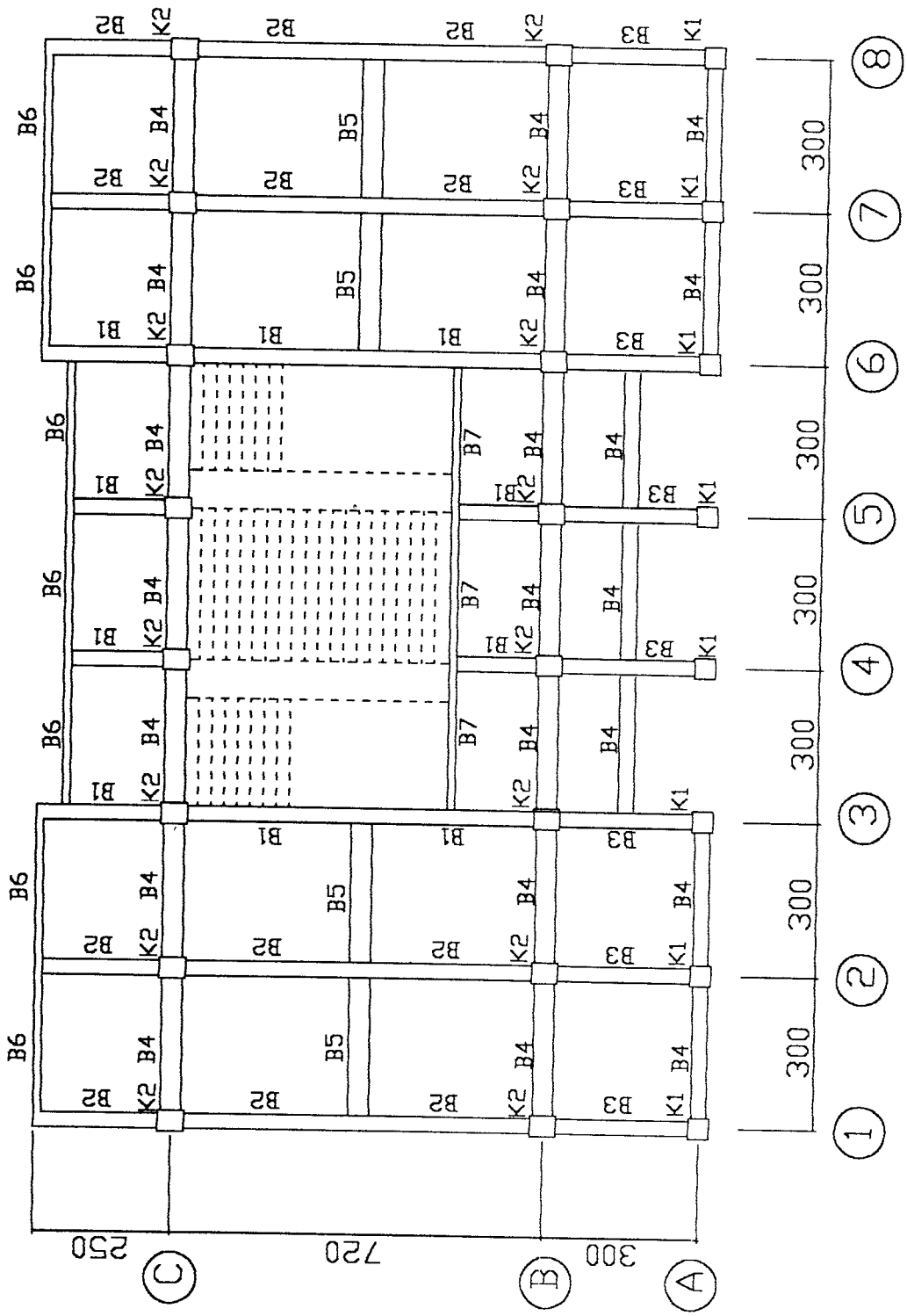

R. BALOK LANTAI TIGA
SKALA 1 : 100

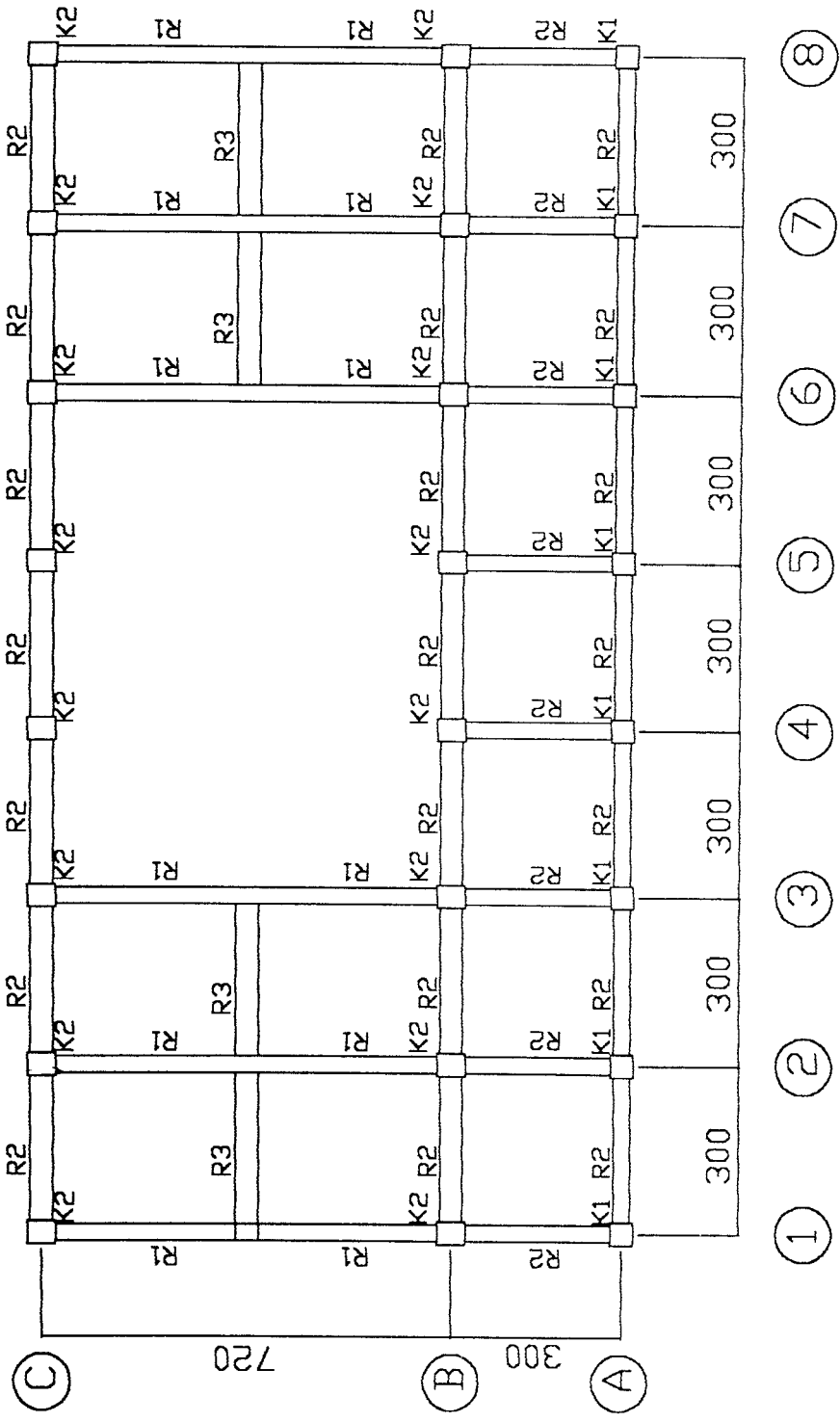

R. BALOK ATAP
 SKALA 1 : 100

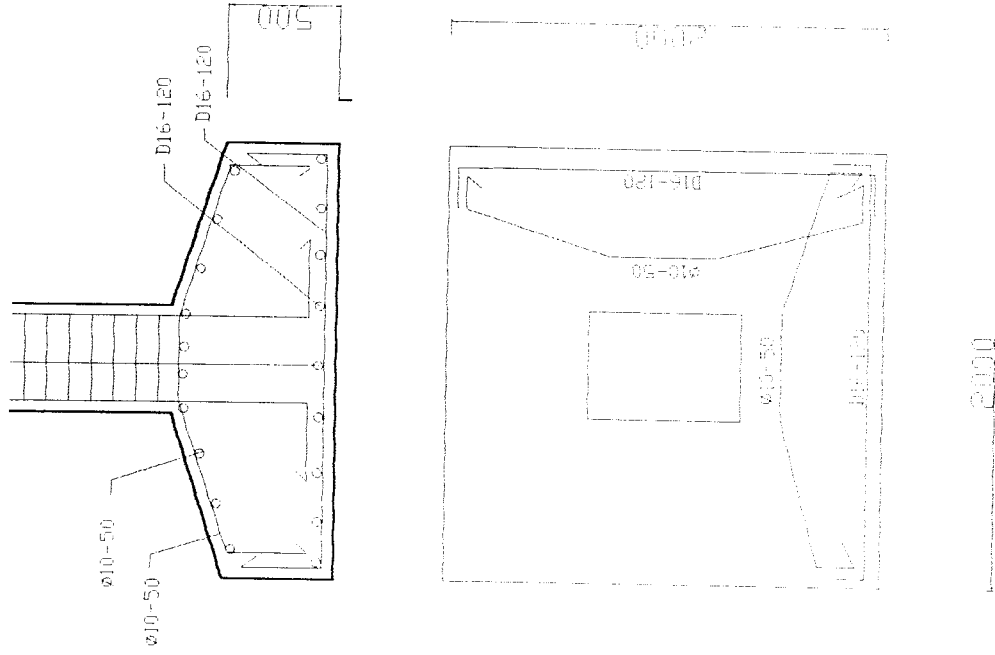

Voet-Plat As - B

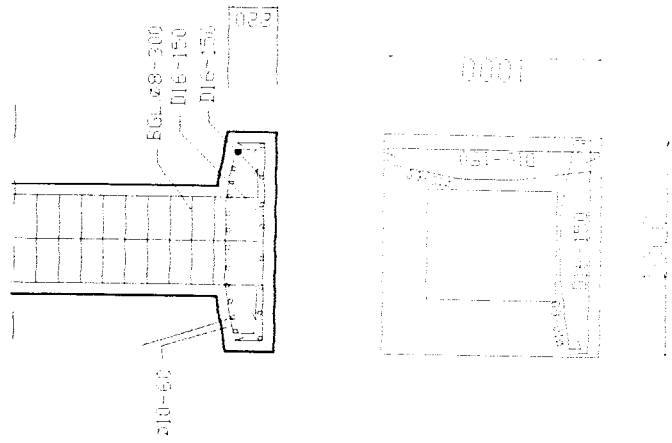

Voet-Plat As - A

Detail Voet-Plat
Skala 1 : 30

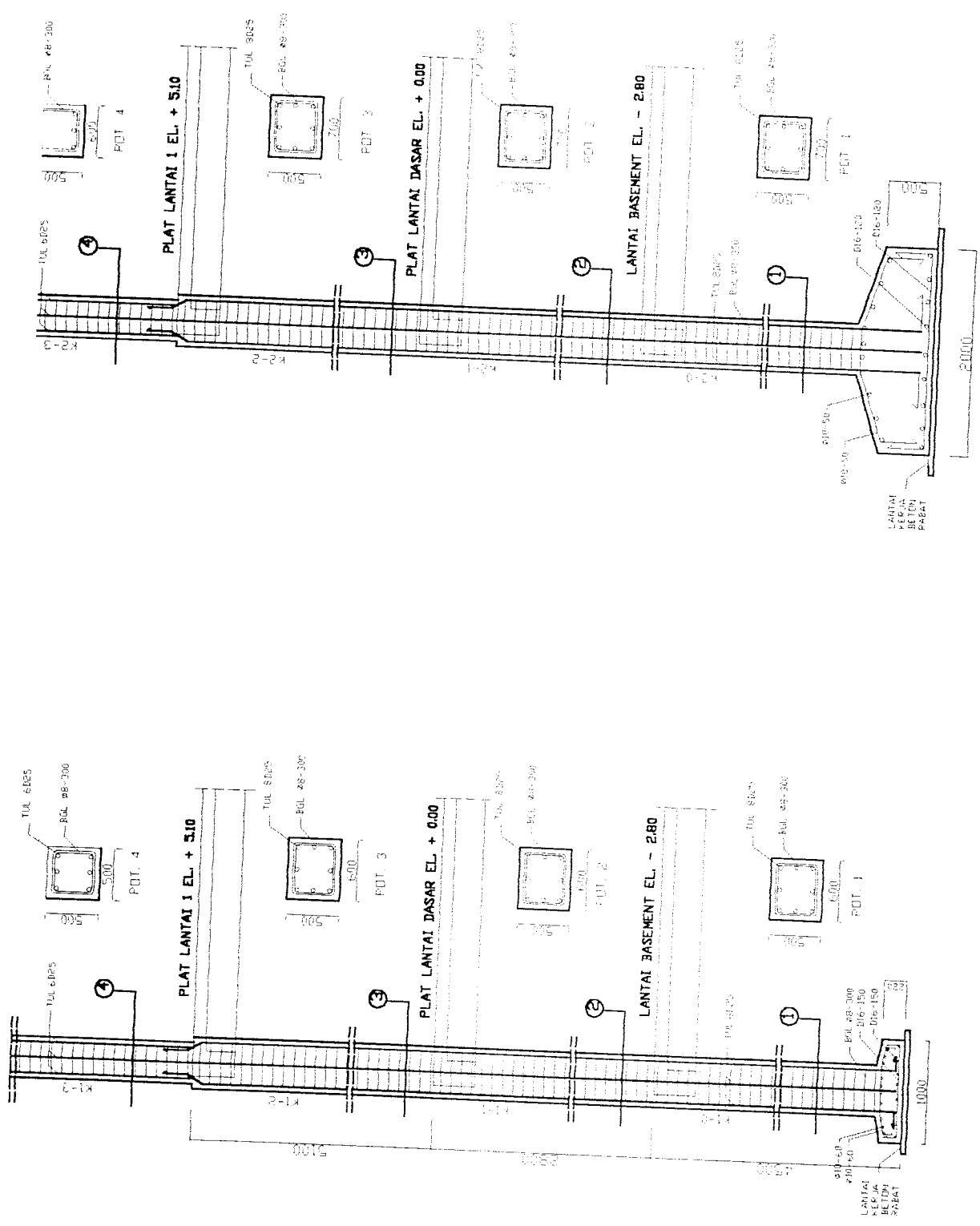

PENULANGAN KOLOM K1 DAN K2
 SKALA 1 : 50

RENCANA KULUMINA

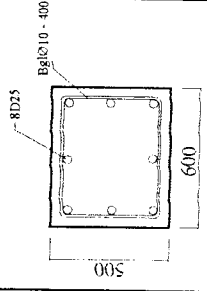
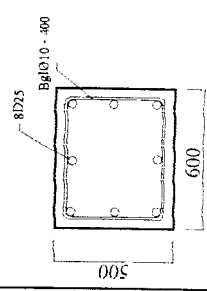
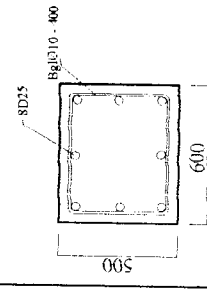
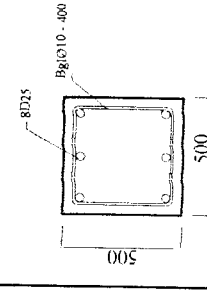
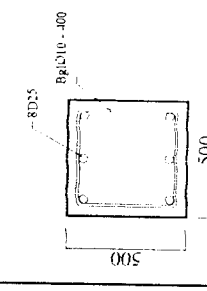
Notasi	K1-0	K1-1	K1-2	K1-3	K1-4
Gambar					
Tulangan Pokok	8D25	8D25	8D25	6D25	6D25
Sengkang	Ø10 - 400	Ø10 - 400	Ø10 - 400	Ø10 - 400	Ø10 - 400

RENCANA KOLOM K2

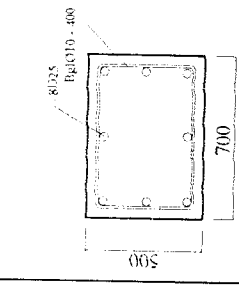
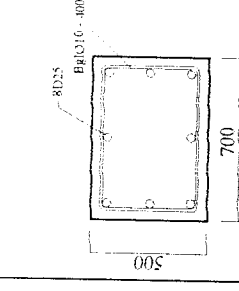
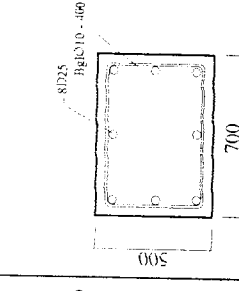
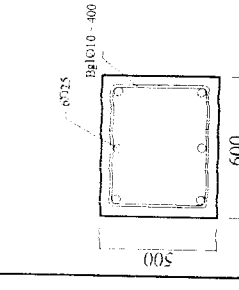
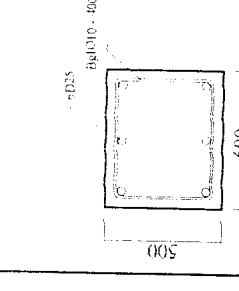
Notasi	K2-0	K2-1	K2-2	K2-3	K2-4
Gambar					
Tulangan Pokok	8D25	8D25	8D25	6D25	6D25
Sengkang	Ø10 - 400	Ø10 - 400	Ø10 - 400	Ø10 - 400	Ø10 - 400

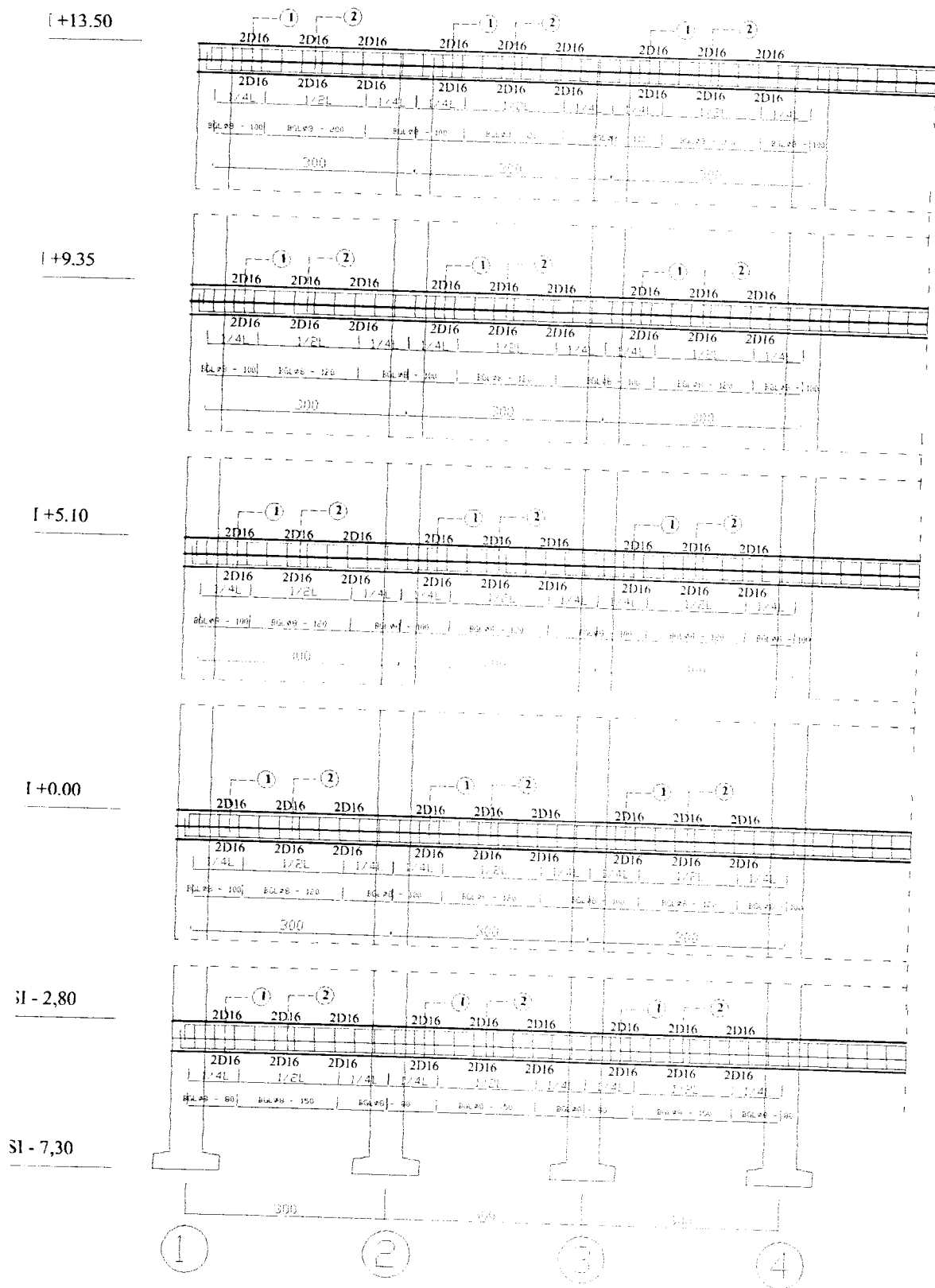

PENULANGAN BALOK AS - A
SKALA 1 : 100

VASI +13.50

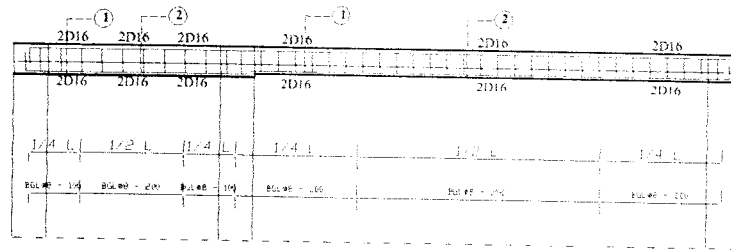

EVASI +9.35

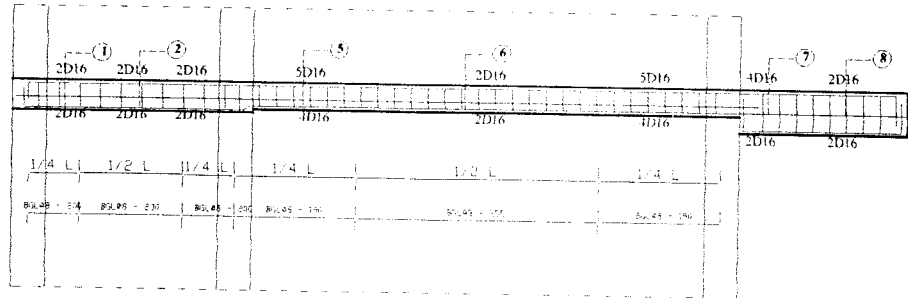

EVASI +5.10

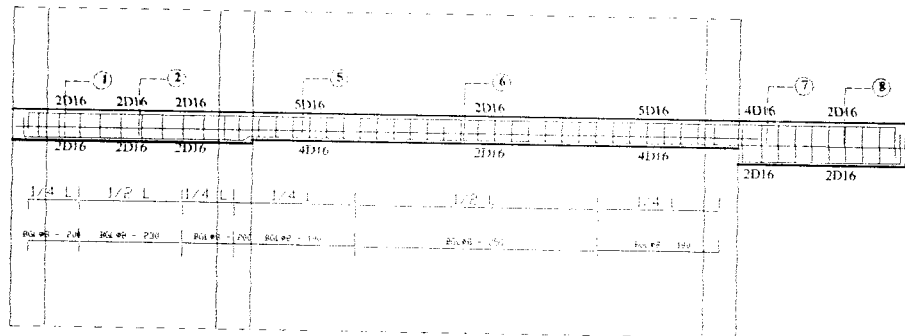

EVASI +0.00

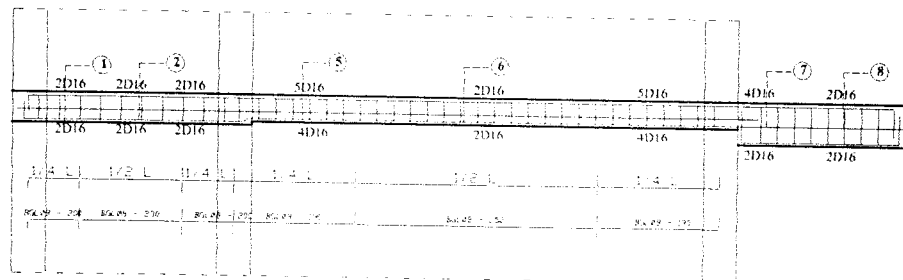

LEVASI - 2,80

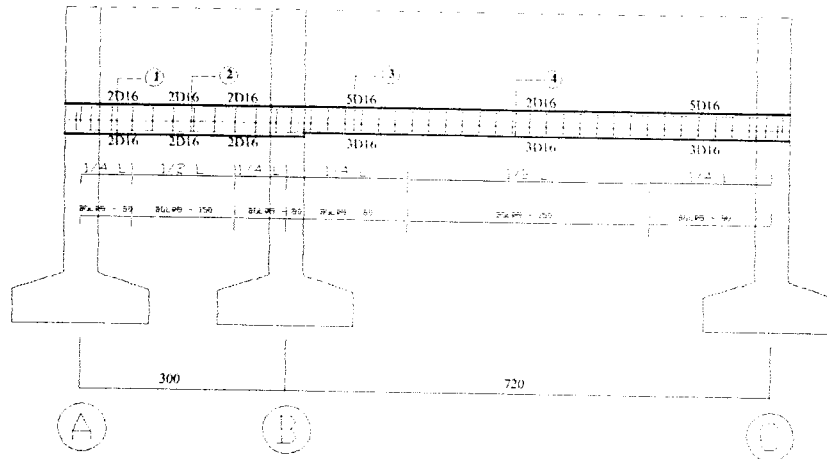

ELEVASI - 7,30

PENULANGAN BALOKAS - I
SKALA 1 : 100

ELEVASI +13.50

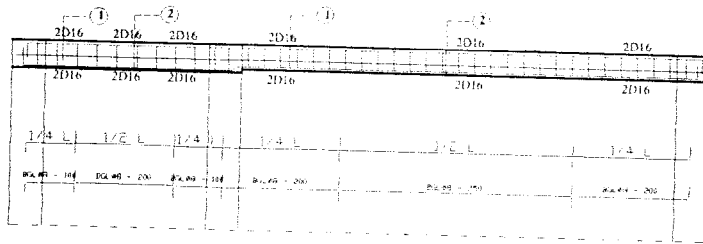

ELEVASI +9.35

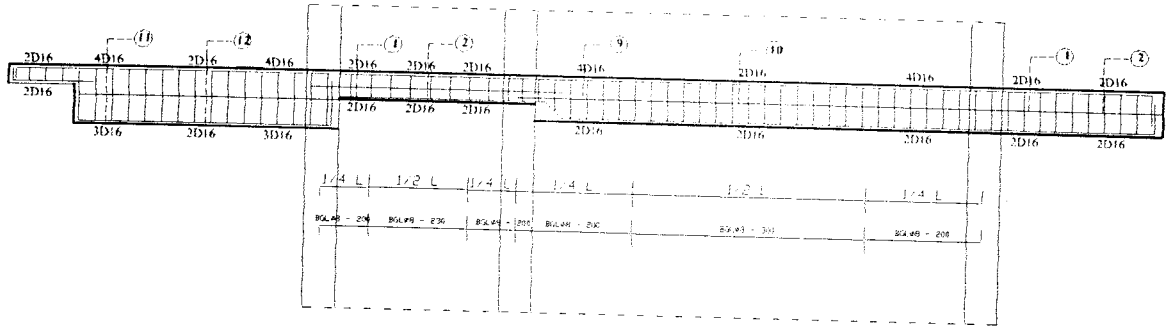
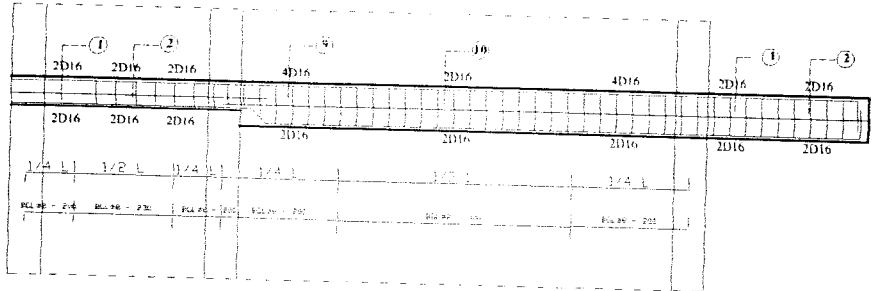

ELEVASI +0.00

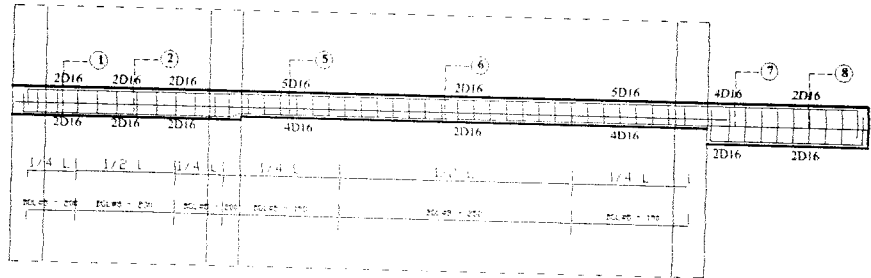

ELEVASI - 2.80

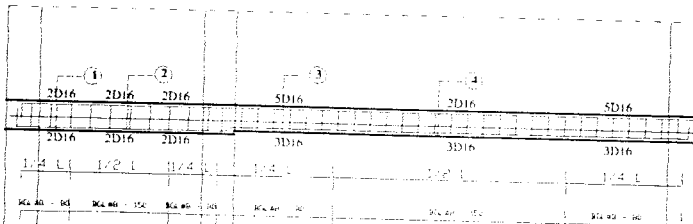

ELEVASI - 7.30

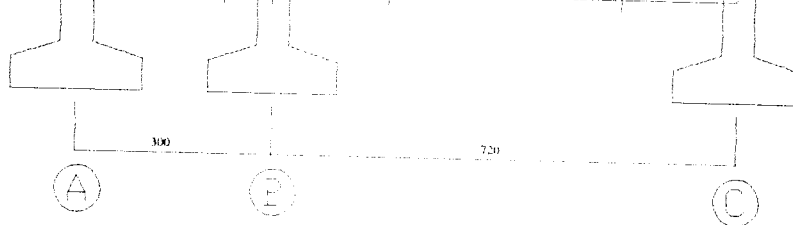

PENULANGAN BALOK AS-3
SKALA 1 : 100

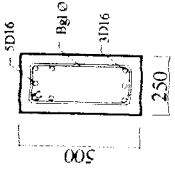
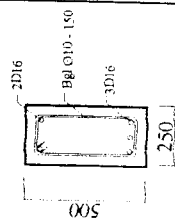
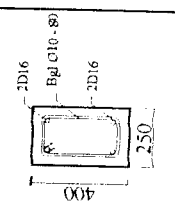
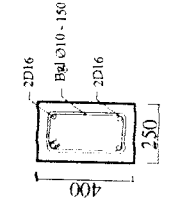
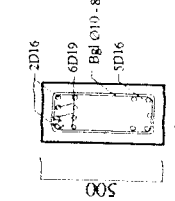
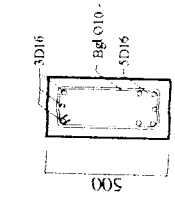

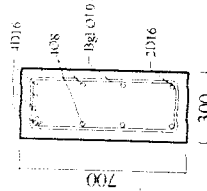
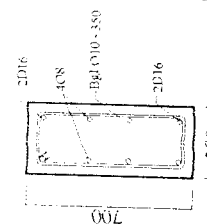
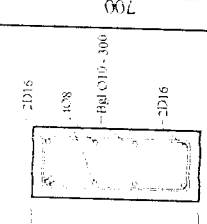
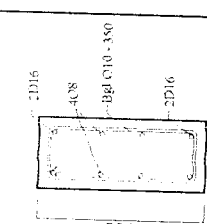
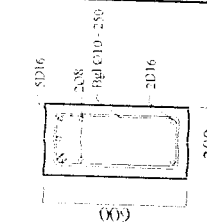
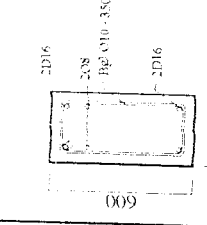
Notasi	S1		S2		S3		
	Tumpuan	Lapangan	Tumpuan	Lapangan	Tumpuan	Lapangan	
Gambar							
	Tulangan Atas	5D16	2D16	2D16	2D16	2D16 + 6D19	3D16
	Tulangan Bawah	3D16	3D16	2D16	2D16	5D16	5D16
Sengkang	Ø10 - 80	Ø10 - 150	Ø10 - 80	Ø10 - 150	Ø10 - 80	Ø10 - 150	

RENCANA BALOK B1 - B1' - B2							
Notasi	B1		B1'		B2		
	Tumpuan	Lapangan	Tumpuan	Lapangan	Tumpuan	Lapangan	
Gambar							
	Tulangan Atas	4D16	2D16	2D16	2D16	5D16	2D16
	Tulangan Bawah	2D16	2D16	2D16	2D16	2D16	2D16
Sengkang	Ø10 - 300	Ø10 - 350	Ø10 - 300	Ø10 - 350	Ø10 - 250	Ø10 - 350	

RENCANA BALOK B2' - B3 - B4						
Notasi	B2'		B3		B4	
	Tumpuan	Lapangan	Tumpuan	Lapangan	Tumpuan	
Gambar						
	Tulangan Atas	4D16	2D16	2D16	2D16	2D16
	Tulangan Bawah	2D16	2D16	2D16	2D16	2D16
Sengkang	Ø10 - 250	Ø10 - 350	Ø10 - 200	Ø10 - 230	Ø10 - 100	

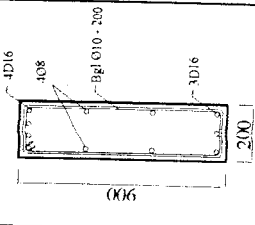
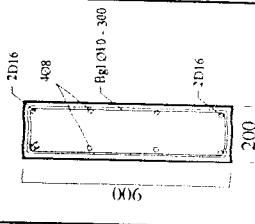
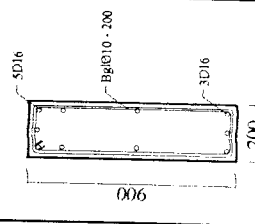
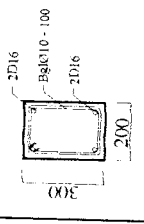
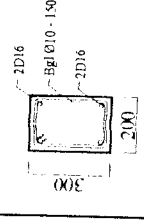
RENCANA BALOK B5 - B6 - B7						
Notasi	B5		B6		B7	
	Tumpuan	Lapangan	Tumpuan	Lapangan	Tumpuan	
Gambar						
	Tulangan Atas	2D16	2D16	2D16	2D16	2D16
	Tulangan Bawah	2D16	2D16	2D16	2D16	2D16
Sengkang	Ø10 - 150	Ø10 - 200	Ø10 - 200	Ø10 - 300	Ø10 - 200	

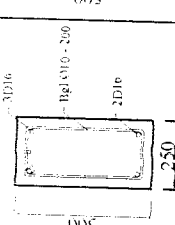
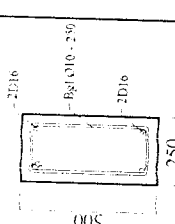
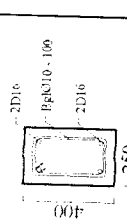
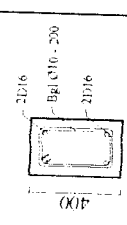
RENCANA BALOK B8 - B8' - KS					
Notasi	B8		KS		
	Tumpuan	Lapangan	Tumpuan	Lapangan	
Gambar					
	Tulangan Atas	2D16	2D16	2D16	2D16
	Tulangan Bawah	3D16	2D16	3D16	2D16
Sengkang	Ø10 - 200	Ø10 - 300	Ø10 - 200	Ø10 - 100	

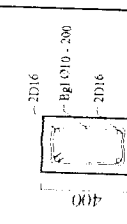
RENCANA BALOK RING							
Notasi	R1		R2		R3		
	Tumpuan	Lapangan	Tumpuan	Lapangan	Tumpuan	Lapangan	
Gambar							
	Tulangan Atas	2D16	2D16	2D16	2D16	2D16	
	Tulangan Bawah	2D16	2D16	2D16	2D16	2D16	2D16
Sengkang	Ø10 - 200	Ø10 - 250	Ø10 - 100	Ø10 - 200	Ø10 - 150	Ø10 - 200	

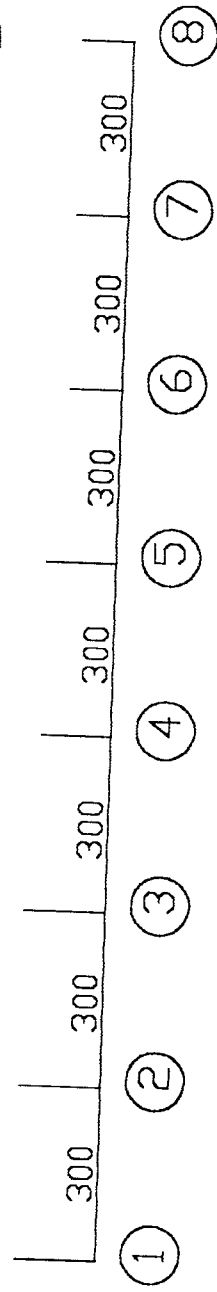
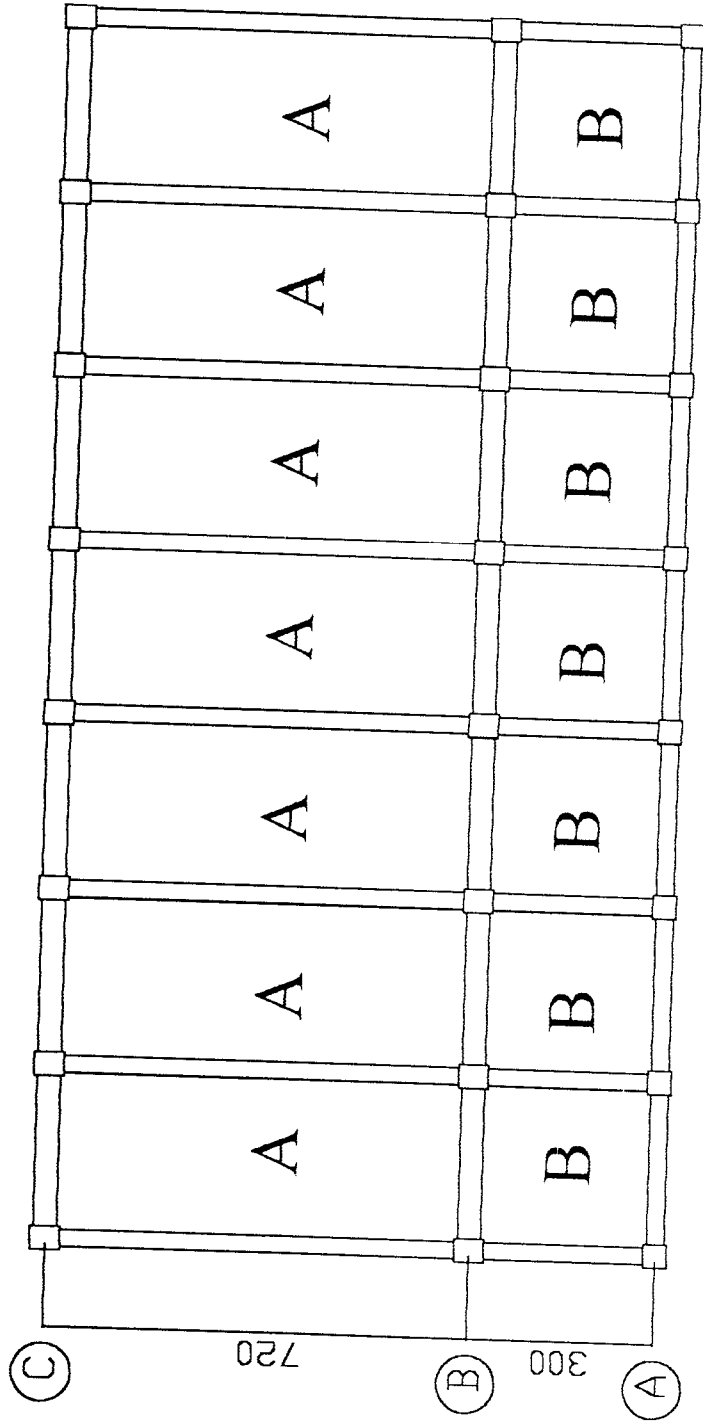

PLAT BASEMENT
 SKALA 1 : 100

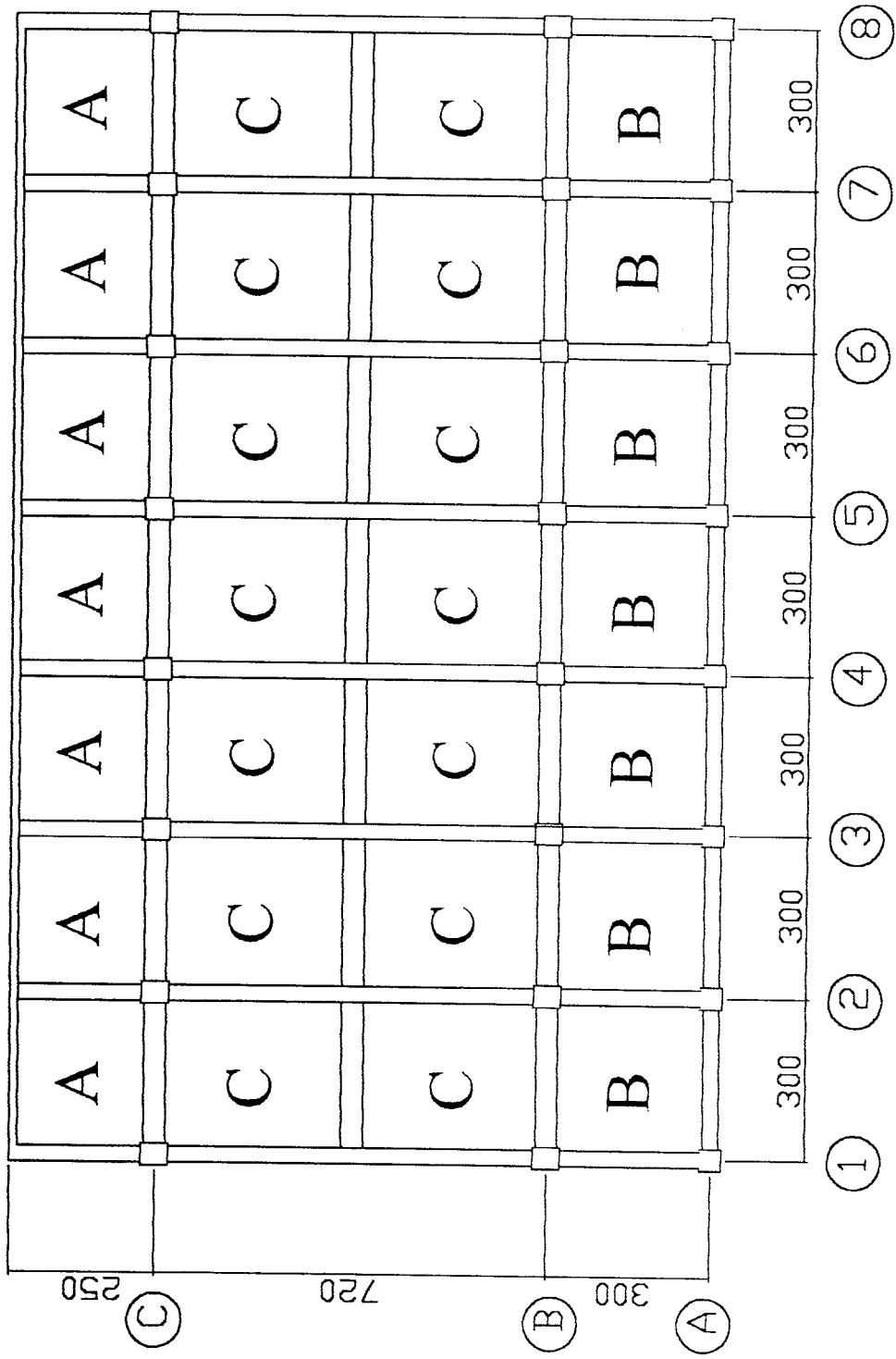

R. PELAT LANTAI
SKALA 1 : 100

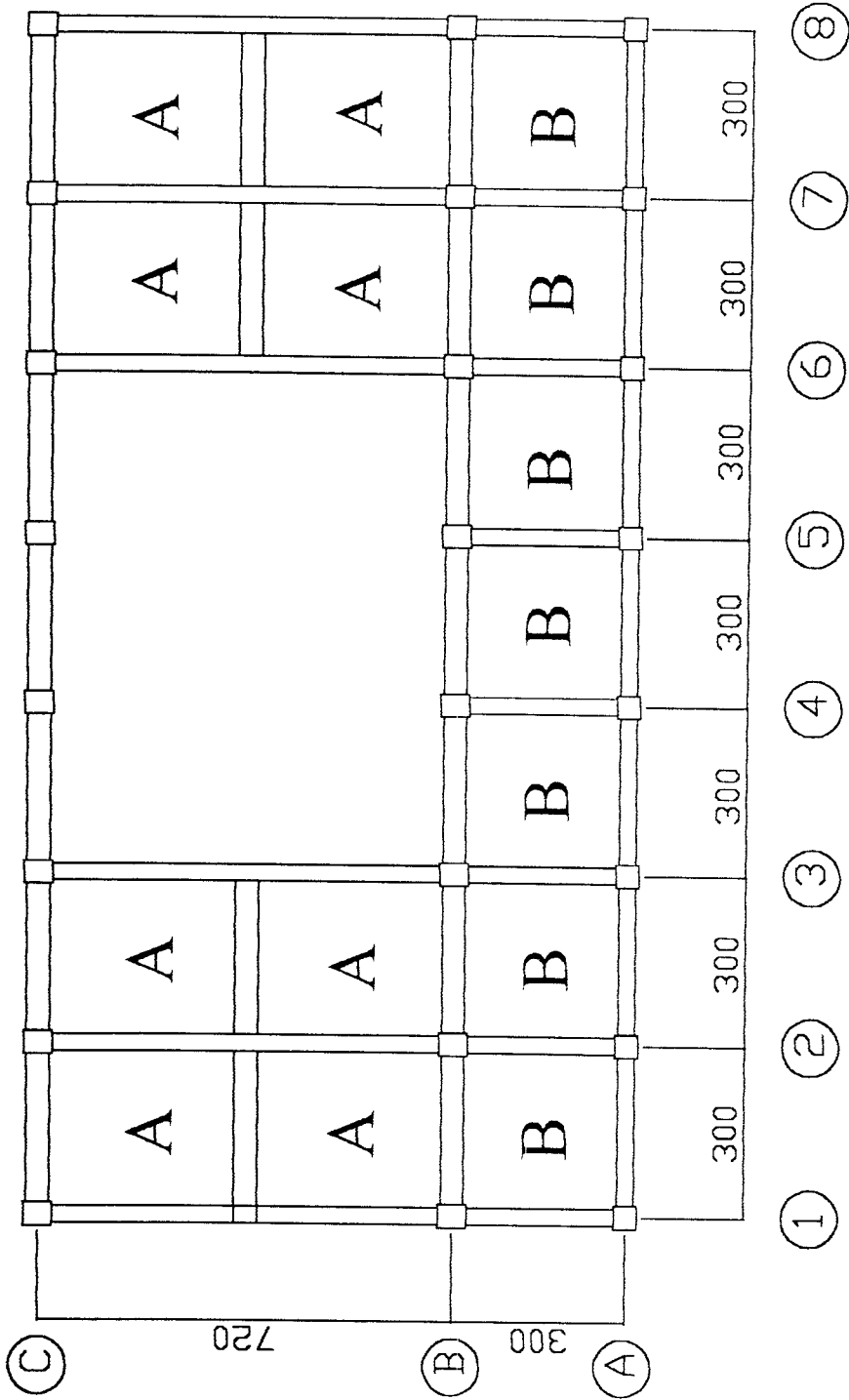

R. PELAT ATAP
 SKALA 1 : 100

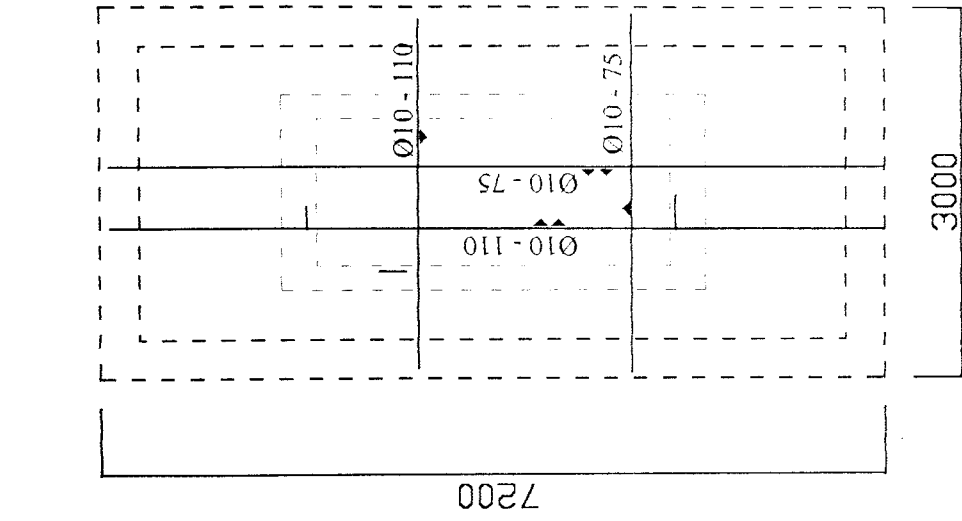

PELAT BASEMENT
TYPE A

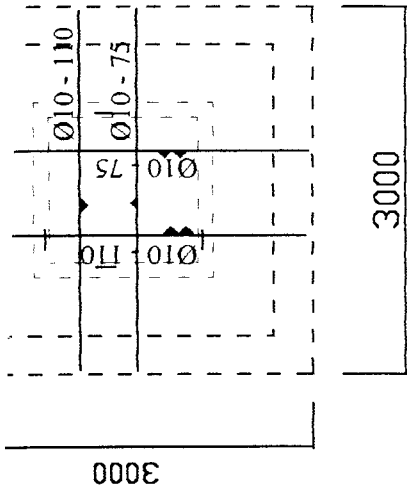

PELAT BASEMENT
TYPE B

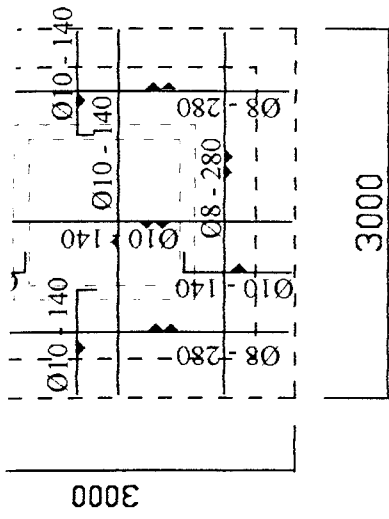

PELAT LANTAI
TYPE B

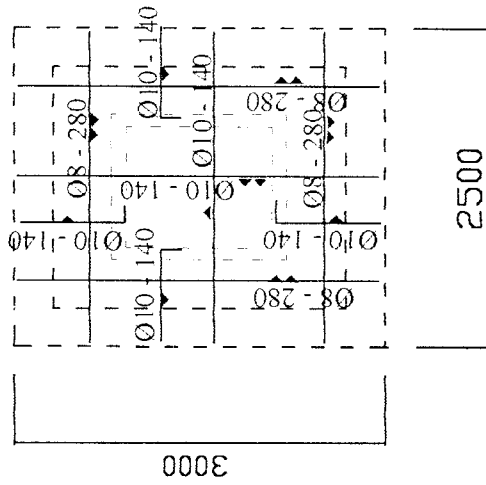

PELAT LANTAI
TYPE A

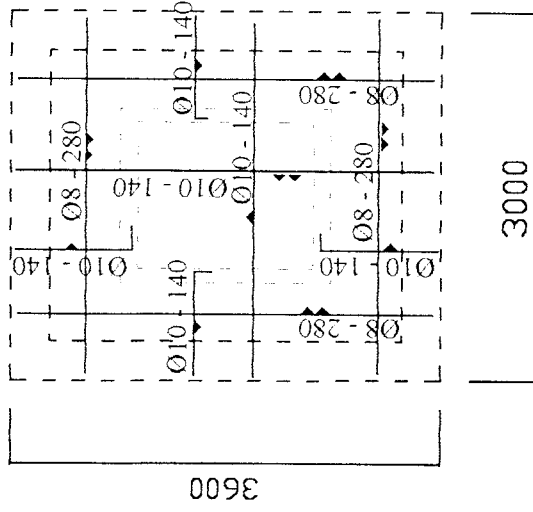

PELAT LANTAI
TYPE C

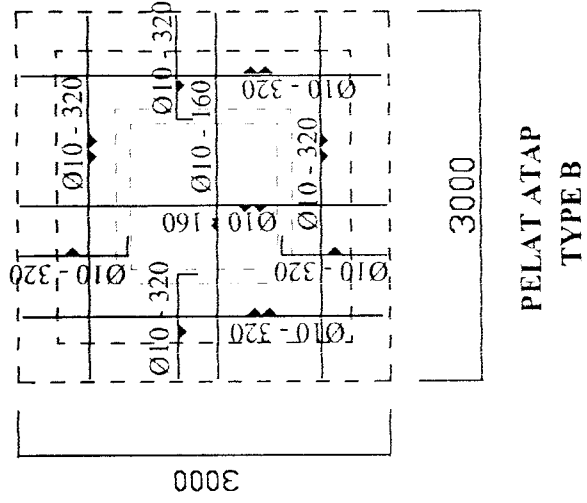
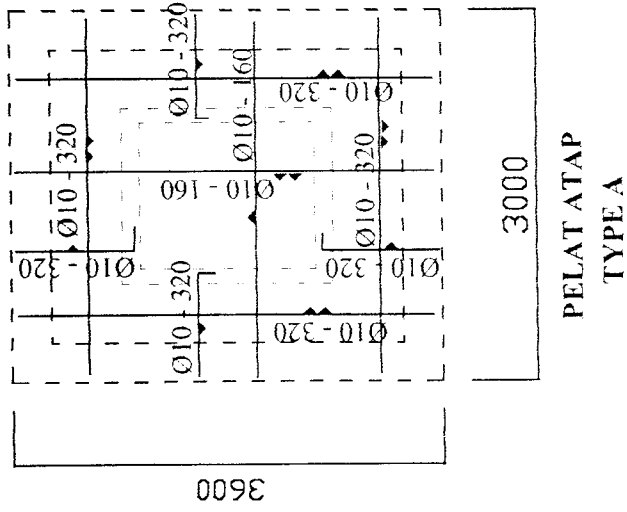

SAKALA 1 : 100

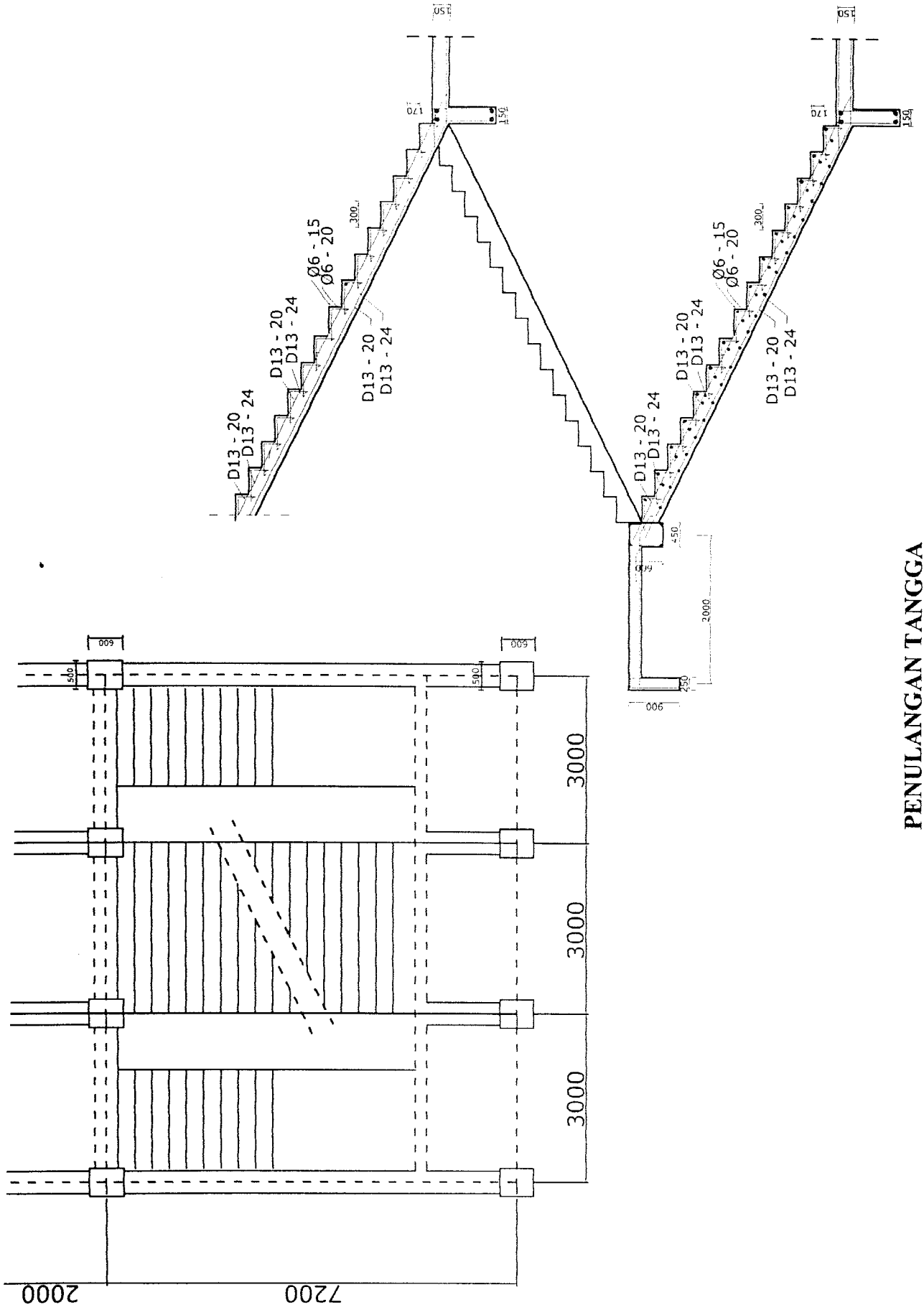

PENULANGAN TANGGA
SKALA 1 : 100

Suharyanto dan Rusyono Yulianto

Dihitung Oleh :

Rencana Anggaran Biaya

Lampiran 5

DAFTAR ANALISA HARGA BAHAN DAN UPAH

Uraian Pekerjaan	Volume	Sat.	Harga Satuan (Rp.)	Sub Jumlah (Rp.)	Total (Rp.)
Mortal Beton Mutu F'c = 25 Mpa					
Beton Ready Mix	1,000	m ³	280.000,00	280.000,00	
Bahan cor	1,000	m ³	50.000,00	50.000,00	330.000,00
			Jumlah :		330.000,00
			Profit dan over head 10 % :		33.000,00
			Jumlah Harga :		363.000,00
<u>L¹ Pekerjaan Pembesian Besi Beton</u>					
Bahan :					
Besi Beton	1,050	kg	5.000,00	5.250,00	
Bahan ikat Beton	0,015	kg	7.000,00	105,00	5.355,00
Upah :					
Biaya Besi	0,0070	OH	20.000,00	140,00	
Biaya Tukang Besi	0,0007	OH	22.000,00	15,40	
Biaya kerja	0,0070	OH	15.000,00	105,00	
BiayaENDOR	0,0003	OH	22.000,00	6,60	267,00
			Jumlah :		5.622,00
			Profit dan over head 10 % :		562,20
			Jumlah Harga :		6.184,20
<u>L² Pekerjaan Begisting Tanpa Steigrwork</u>					
Bahan :					
Multiplek 9 mm	0,243	m ²	68.500,00	16.649,31	
Balok Kayu Begesting	0,013	m ³	789.000,00	9.941,40	
Paku	0,200	kg	6.000,00	1.200,00	
			Jumlah	27.790,71	
			Reduksi 0,65x	27.790,71	18.063,96
Upah :					
Biaya Kayu	0,500	OH	20.000,00	10.000,00	
Biaya Tukang Kayu	0,050	OH	25.000,00	1.250,00	
Biaya kerja	0,200	OH	15.000,00	3.000,00	
Biaya Bongkaran	0,400	OH	15.000,00	6.000,00	
BiayaENDOR	0,010	OH	22.000,00	220,00	20.470,00
			Jumlah :		38.533,96
			Profit dan over head 10 % :		3.853,40
			Jumlah Harga :		42.387,36
<u>M² Pekerjaan Begisting Dengan Steigrwork</u>					
Bahan :					
Multiplek 9 mm	0,243	m ²	68.500,00	16.649,31	
Balok Kayu Begesting	0,013	m ³	789.000,00	9.941,40	
Sewa scaffolding	1,000	ls	35.500,00	35.500,00	
Paku	0,200	kg	6.000,00	1.200,00	
			Jumlah	63.290,71	
			Reduksi 0,65x	63.290,71	41.138,96
Upah:					

ng Kayu	0,500	OH	20.000,00	10.000,00	
la Tukang Kayu	0,050	OH	25.000,00	1.250,00	
rja	0,200	OH	15.000,00	3.000,00	
rja Bongkaran	0,400	OH	15.000,00	6.000,00	
lor	0,010	OH	22.000,00	220,00	20.470,00
Jumlah :					61.608,96
Profit dan over head 10 % :					6.160,90
Jumlah Harga :					67.769,86

Beton Pondasi 100x100x22 cm

ortal Beton F'c = 25 Mpa	1,000	m ³	363.000,00	363.000,00	
esi tulangan	217,980	kg	6.184,20	1.348.031,92	
egisting tanpa steigrwork	2,838	m ²	42.387,36	120.295,33	1.831.327,24

Beton Pondasi 200x200x50 cm

ortal Beton F'c = 25 Mpa	1,000	m ³	363.000,00	363.000,00	
esi tulangan	104,410	kg	6.184,20	645.692,32	
egisting tanpa steigrwork	1,914	m ²	42.387,36	81.129,41	1.089.821,73

Beton Kolom K1-0

ortal Beton F'c = 25 Mpa	1,000	m ³	363.000,00	363.000,00	
esi tulangan	114,000	kg	6.184,20	704.998,80	
egisting dengan steigrwork	7,330	m ²	67.769,86	496.753,07	1.564.751,87

3 Beton Kolom K2-0

ortal Beton F'c = 25 Mpa	1,000	m ³	363.000,00	363.000,00	
esi tulangan	98,800	kg	6.184,20	610.998,96	
egisting dengan steigrwork	6,857	m ²	67.769,86	464.697,93	1.438.696,89

13 Beton Kolom K1-1

ortal Beton F'c = 25 Mpa	1,000	m ³	363.000,00	363.000,00	
esi tulangan	114,000	kg	6.184,20	704.998,80	
egisting dengan steigrwork	7,330	m ²	67.769,86	496.753,07	1.564.751,87

13 Beton Kolom K2-1

ortal Beton F'c = 25 Mpa	1,000	m ³	363.000,00	363.000,00	
esi tulangan	98,800	kg	6.184,20	610.998,96	
egisting dengan steigrwork	6,857	m ²	67.769,86	464.697,93	1.438.696,89

13 Beton Kolom K1-2

ortal Beton F'c = 25 Mpa	1,000	m ³	363.000,00	363.000,00	
esi tulangan	114,000	kg	6.184,20	704.998,80	
egisting dengan steigrwork	7,330	m ²	67.769,86	496.753,07	1.564.751,87

13 Beton Kolom K2-2

ortal Beton F'c = 25 Mpa	1,000	m ³	363.000,00	363.000,00	
esi tulangan	98,800	kg	6.184,20	610.998,96	
egisting dengan steigrwork	6,857	m ²	67.769,86	464.697,93	1.438.696,89

1M3 Beton Kolom K1-3

Mortal Beton F'c = 25 Mpa	1,000	m ³	363.000,00	363.000,00	
Besi tulangan	127,000	kg	6.184,20	785.393,40	
Begisting dengan steigrwork	8,000	m ²	67.769,86	542.158,88	1.690.552,28

<u>Beton Kolom K2-3</u>					
1 Beton F'c = 25 Mpa	1,000	m ³	363.000,00	363.000,00	
ulangan	82,180	kg	6.184,20	508.217,56	
ting dengan steigrwork	7,330	m ²	67.769,86	496.753,07	1.367.970,63
<u>Beton Kolom K1-4</u>					
1 Beton F'c = 25 Mpa	1,000	m ³	363.000,00	363.000,00	
tulangan	127,000	kg	6.184,20	785.393,40	
ting dengan steigrwork	8,000	m ²	67.769,86	542.158,88	1.690.552,28
<u>Beton Kolom K2-4</u>					
1 Beton F'c = 25 Mpa	1,000	m ³	363.000,00	363.000,00	
tulangan	82,180	kg	6.184,20	508.217,56	
ting dengan steigrwork	7,330	m ²	67.769,86	496.753,07	1.367.970,63
<u>Beton Balok B1</u>					
1 Beton F'c = 25 Mpa	1,000	m ³	363.000,00	363.000,00	
ulangan	61,000	kg	6.184,20	377.236,20	
ting dengan steigrwork	8,090	m ²	67.769,86	548.258,17	1.288.494,37
<u>Beton Balok B2</u>					
1 Beton F'c = 25 Mpa	1,000	m ³	363.000,00	363.000,00	
ulangan	53,000	kg	6.184,20	327.762,60	
ting dengan steigrwork	8,090	m ²	67.769,86	548.258,17	1.239.020,77
<u>1³ Beton Balok B3</u>					
1 Beton F'c = 25 Mpa	1,000	m ³	363.000,00	363.000,00	
ulangan	53,246	kg	6.184,20	329.283,91	
ting dengan steigrwork	8,880	m ²	67.769,86	601.796,36	1.294.080,27
<u>1³ Beton Balok B4</u>					
1 Beton F'c = 25 Mpa	1,000	m ³	363.000,00	363.000,00	
ulangan	66,000	kg	6.184,20	408.157,20	
ting dengan steigrwork	9,170	m ²	67.769,86	621.449,62	1.392.606,82
<u>1³ Beton Balok B5</u>					
1 Beton F'c = 25 Mpa	1,000	m ³	363.000,00	363.000,00	
ulangan	100,000	kg	6.184,20	618.420,00	
ting dengan steigrwork	10,500	m ²	67.769,86	711.583,53	1.693.003,53
<u>1³ Beton Balok B6</u>					
1 Beton F'c = 25 Mpa	1,000	m ³	363.000,00	363.000,00	
ulangan	97,000	kg	6.184,20	599.867,40	
ting dengan steigrwork	15,000	m ²	67.769,86	1.016.547,90	1.979.415,30
<u>1³ Beton Balok B7</u>					
1 Beton F'c = 25 Mpa	1,000	m ³	363.000,00	363.000,00	
ulangan	93,000	kg	6.184,20	575.130,60	
ting dengan steigrwork	10,860	m ²	67.769,86	735.980,68	1.674.111,28
<u>1³ Beton Balok B8</u>					
1 Beton F'c = 25 Mpa	1,000	m ³	363.000,00	363.000,00	
ulangan	71,000	kg	6.184,20	439.078,20	
ting dengan steigrwork	11,110	m ²	67.769,86	752.923,14	1.555.001,34

<u>Beton Balok KS</u>					
Beton F'c = 25 Mpa	1,000	m ³	363.000,00	363.000,00	
ulangan	158,000	kg	6.184,20	977.103,60	
ling dengan steigrwork	13,340	m ²	67.769,86	904.049,93	2.244.153,53
<u>Beton Balok R1</u>					
Beton F'c = 25 Mpa	1,000	m ³	363.000,00	363.000,00	
ulangan	81,000	kg	6.184,20	500.920,20	
ling dengan steigrwork	10,000	m ²	67.769,86	677.698,60	1.541.618,80
<u>Beton Balok R2</u>					
Beton F'c = 25 Mpa	1,000	m ³	363.000,00	363.000,00	
ulangan	92,000	kg	6.184,20	568.946,40	
ling dengan steigrwork	10,500	m ²	67.769,86	711.583,53	1.643.529,93
<u>Beton Balok R3</u>					
Beton F'c = 25 Mpa	1,000	m ³	363.000,00	363.000,00	
ulangan	82,000	kg	6.184,20	507.104,40	
ling dengan steigrwork	12,500	m ²	67.769,86	847.123,25	1.717.227,65
<u>Beton S1</u>					
Beton F'c = 25 Mpa	1,000	m ³	363.000,00	363.000,00	
ulangan	92,000	kg	6.184,20	568.946,40	
ling tanpa steigrwork	10,000	m ²	42.387,36	423.873,60	1.355.820,00
<u>Beton S2</u>					
Beton F'c = 25 Mpa	1,000	m ³	363.000,00	363.000,00	
ulangan	84,000	kg	6.184,20	519.472,80	
ling tanapa steigrwork	10,500	m ²	42.387,36	445.067,28	1.327.540,08
<u>Beton S3</u>					
Beton F'c = 25 Mpa	1,000	m ³	363.000,00	363.000,00	
ulangan	133,000	kg	6.184,20	822.498,60	
ling tanapa steigrwork	10,000	m ²	42.387,36	423.873,60	1.609.372,20
<u>Beton Pelat lantai basement tebal 14 cm</u>					
Beton F'c = 25 Mpa	1,000	m ³	363.000,00	363.000,00	
ulangan	220,000	kg	6.184,20	1.360.524,00	1.723.524,00
<u>Beton Pelat lantai tebal 12 cm</u>					
Beton F'c = 25 Mpa	1,000	m ³	363.000,00	363.000,00	
ulangan	139,000	kg	6.184,20	859.603,80	
ling dengan steigrwork	8,330	m ²	67.769,86	564.522,93	1.787.126,73
<u>Beton Pelat Atap tebal 10 cm</u>					
Beton F'c = 25 Mpa	1,000	m ³	363.000,00	363.000,00	
ulangan	130,000	kg	6.184,20	803.946,00	
ling dengan steigrwork	10,000	m ²	67.769,86	677.698,60	1.844.644,60
<u>Beton Pelat Taangga tebal 15 cm</u>					
Beton F'c = 25 Mpa	1,000	m ³	363.000,00	363.000,00	
ulangan	168,000	kg	6.184,20	1.038.945,60	
ling dengan steigrwork	6,667	m ²	67.769,86	451.821,66	1.853.767,26

RENCANA ANGGARAN BIAYA

LOKASI : BANGUNAN GEDUNG KAMPUS BABARSARI UPN "VETERAN YOGYAKARTA
 PEKERJAAN : STRUKTUR BETON
 KASUS : TAMBAK BAYAN, BABARSARI, YOGYAKARTA

Macam Pekerjaan	Volume	Harga Satuan		Jumlah Harga
2	3	4		5
PEKERJAAN BETON				
<u>Langkah Dasar</u>				
lot plat dimensi 1000x1000x220	2,480 m3	Rp	1.831.327,24	4.541.691,56
lot plat dimensi 2000x2000x500	33,440 m3	Rp	1.089.821,73	36.443.638,65
lom K1	10,272 m3	Rp	1.564.751,87	16.073.131,21
lom K2	22,400 m3	Rp	1.438.696,89	32.226.810,34
rof S1	1,625 m3	Rp	1.355.820,00	2.203.207,50
rof S2	7,290 m3	Rp	1.327.540,08	9.677.767,18
rof S3	5,225 m3	Rp	1.609.372,20	8.408.969,75
lat lantai basement	25,400 m3	Rp	1.723.524,00	43.777.509,60
<u>Langkah Satu</u>				
lom K1	6,720 m3	Rp	1.564.751,87	10.515.132,57
lom K2	15,680 m3	Rp	1.438.696,89	22.558.767,24
lok B2	12,528 m3	Rp	1.239.020,77	15.522.452,21
lok B3	2,820 m3	Rp	1.294.080,27	3.649.306,36
lok B4	6,300 m3	Rp	1.392.606,82	8.773.422,97
lok B5	1,890 m3	Rp	1.693.003,53	3.199.776,67
lok B6	1,701 m3	Rp	1.979.415,30	3.366.985,43
lat lantai	26,366 m3	Rp	1.787.126,73	47.119.383,36
<u>Langkah Dua</u>				
lom K1	12,240 m3	Rp	1.564.751,87	19.152.562,89
lom K2	28,560 m3	Rp	1.438.696,89	41.089.183,18
lok B1	4,704 m3	Rp	1.288.494,37	6.061.077,52
lok B2	6,984 m3	Rp	1.239.020,77	8.653.321,06
lok B3	3,600 m3	Rp	1.294.080,27	4.658.688,97
lok B4	7,560 m3	Rp	1.392.606,82	10.528.107,56
lok B5	1,200 m3	Rp	1.693.003,53	2.031.604,24
lok B6	1,080 m3	Rp	1.979.415,30	2.137.768,52
lok B7	0,945 m3	Rp	1.674.111,28	1.582.035,16
lok B8	2,520 m3	Rp	1.555.001,34	3.918.603,38
lok KS	0,900 m3	Rp	2.244.153,53	2.019.738,18
lat Lantai	29,560 m3	Rp	1.787.126,73	52.827.466,14
lat tangga	8,663 m3	Rp	1.787.126,73	15.481.878,86
<u>Langkah Tiga</u>				
lom K1	8,500 m3	Rp	1.690.552,28	14.369.694,38
lom K2	20,400 m3	Rp	1.367.970,63	27.906.600,85
lok B1	5,754 m3	Rp	1.288.494,37	7.413.996,60
lok B2	6,984 m3	Rp	1.239.020,77	8.653.321,06
lok B3	3,600 m3	Rp	1.294.080,27	4.658.688,97
lok B4	7,560 m3	Rp	1.392.606,82	10.528.107,56
lok B5	1,200 m3	Rp	1.693.003,53	2.031.604,24
lok B6	1,890 m3	Rp	1.979.415,30	3.741.094,92
lok B7	0,945 m3	Rp	1.674.111,28	1.582.035,16
lat lantai	22,000 m3	Rp	1.787.126,73	39.316.788,06
lat tangga	8,663 m3	Rp	1.853.767,26	16.059.185,77

Macam Pekerjaan	Volume	Harga Satuan	Jumlah Harga
2	3	4	5
<u>Atap</u>			
Atap K1	8,300 m3	Rp 1.367.970,63	11.354.156,23
Atap K2	19,920 m3	Rp 1.367.970,63	27.249.974,95
Atap R1	5,400 m3	Rp 1.541.618,80	8.324.741,52
Atap R2	8,700 m3	Rp 1.643.529,93	14.298.710,39
Atap R3	0,960 m3	Rp 1.717.227,65	1.648.538,54
Atap	13,083 m3	Rp 1.844.644,60	24.133.485,30
<u>PEKERJAAN RANGKA ATAP</u>			
Atap kuda baja	617,88 kg	Rp 8.500,00	5.251.980,00
Atap, nok kayu bengkirai 8/15 cm	0,76 m3	Rp 3.500.000,00	2.646.000,00
Atap	168,00 bh	Rp 5.000,00	840.000,00
Atap	34,00 kg	Rp 9.500,00	323.000,00

Jumlah

670.531.692,73