



**TUGAS AKHIR**

PERIODE III  
TAHUN AKADEMIK  
2009/2010

PENGARUH KERSIANGAN PESAWAT TERBANG  
TERHADAP KENYAMANAN PENONJONG  
DAN TAMA WAKTU BELAJAR EFEKTIF PADA  
STUDI KASUS: SEKOLAH DASAR 1 ANSURIJIPTO  
TIDURKARTI

**DOSEN PEMBIMBING**

Ir. Wiryono Raharjo, M.Eng

**IDENTITAS MAHASISWA**

NAMA	Rini Widyawati
NO. MHS	02.812.041

**NAMA GAMBAR**

DENAH ASLI

**SKALA**

1 : 400

**NO. LBR**

**JML LBR**

**PENGESAHAN**

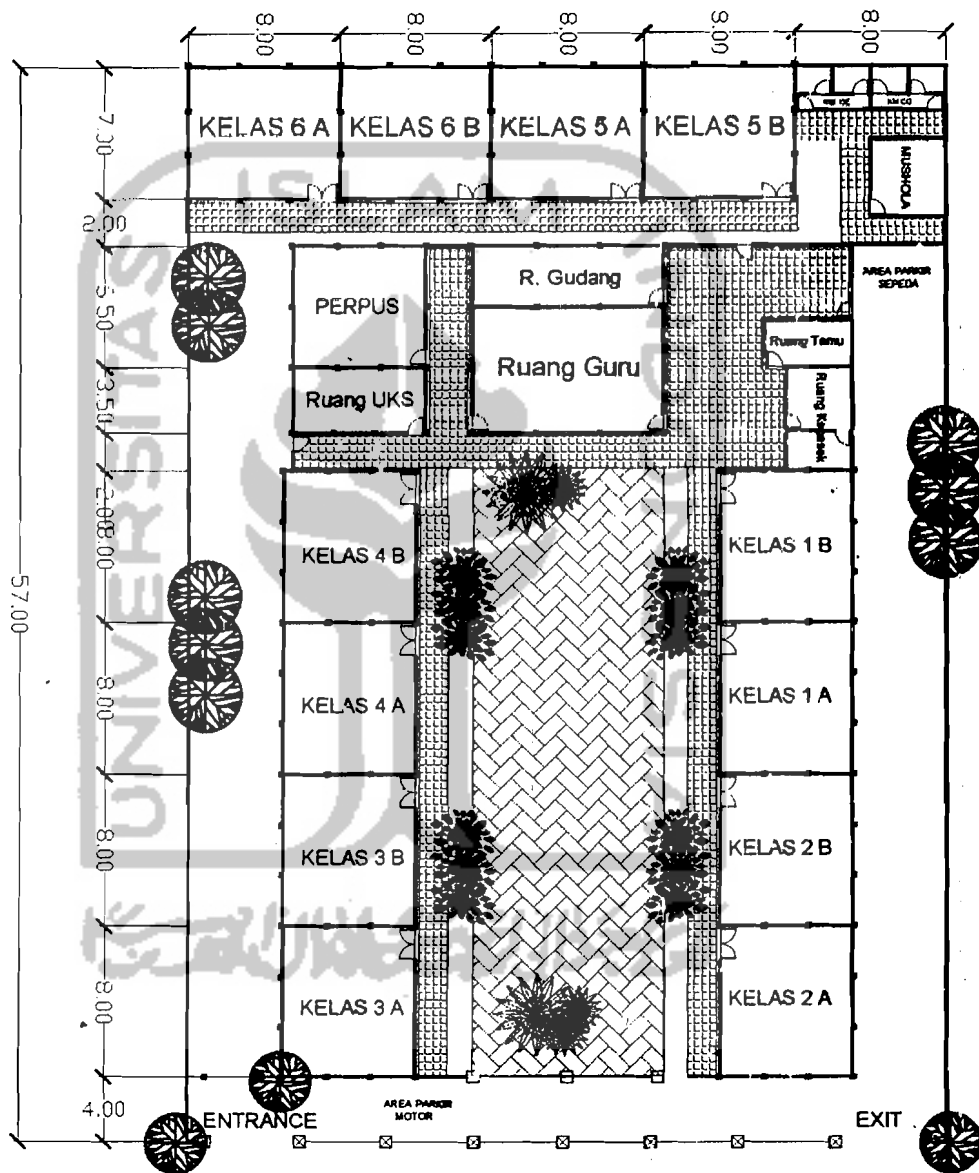

DENAH SDN 1  
ADISUTJIPTO



**TUGAS AKHIR**  
 JURUSAN ARSITEKTUR  
 FAKULTAS TEKNIK SIPIL DAN PERENCANAAN  
 UNIVERSITAS ISLAM INDONESIA

PERIODE III  
 TAHUN AKADEMIK  
 2009/2010

PEMBAHARU NEBANYAK PESAMAT TERBANG  
 TERHADAP KENYAMANAN PENGGUNA  
 DAN LAMA WAKTU BELAJAR EFEKTIF MASUD  
 STUDI KASUS STADIAH DASAR 1 ADISUTJIPTO  
 YOGYAKARTA

DOSEN PEMBIMBING  
 Ir. Wiyono Raharjo, M. Arch

IDENTITAS MAHASISWA	
NAMA	NO. MHS
Rifki Widiyandani	02.812.041

NAMA GAMBAR  
 DENAH RE-DESIGN

SKALA  
 1 : 400

NO. LBR

JML. LBR

PENGESAHAN

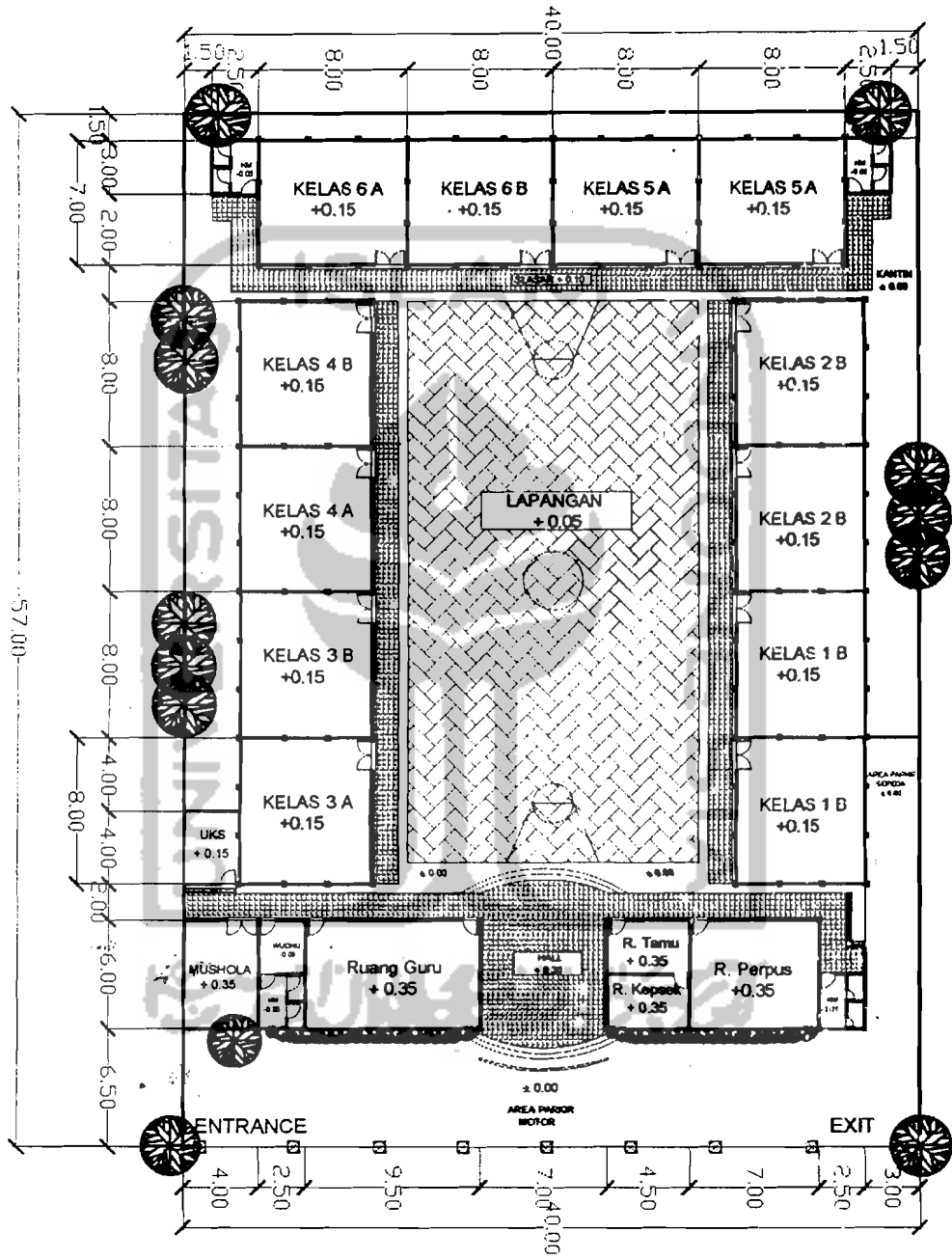

RE-DESIGN DENAH SDN 1  
 ADISUTJIPTO

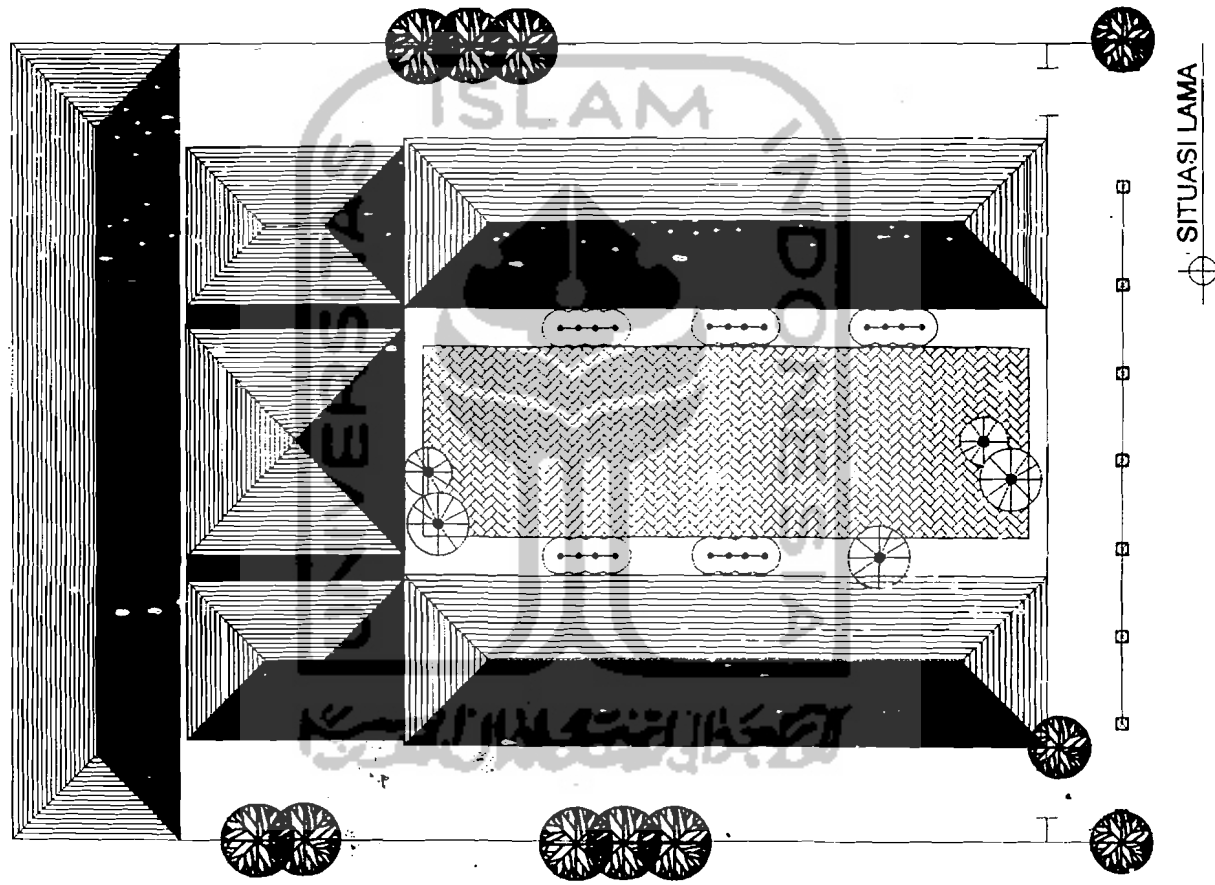

**TUGAS AKHIR**

JURUSAN ARSITEKTUR  
 FAKULTAS TEKNIK SIPIL DAN PERENCANAAN  
 UNIVERSITAS ISLAM INDONESIA

PERIODE III  
 TAHUN AKADEMIK  
 2006/2008

PENGARUH KEMUNDURAN PESAWAT TERBANG  
 TERHADAP KENYAMANAN PENGHUNI  
 DAN LAMA WAKTU BELAJAR EFEKTIF MURID  
 STUDI KASUS SEKOLAH DASAR 1 ADISUTJIPRO  
 YOGYAKARTA

**DOSEN PEMBIMBING**

Ir. Wiryono Raharjo, M.Arch

**IDENTITAS MAHASISWA**

NAMA	Rini Widyatuldi
NO. MHS	02.812.041

**NAMA GAMBAR**

SITUASI ASLI

**SKALA**

1 : 400

**NO. LBR**

**JML LBR**

**PENGESAHAN**

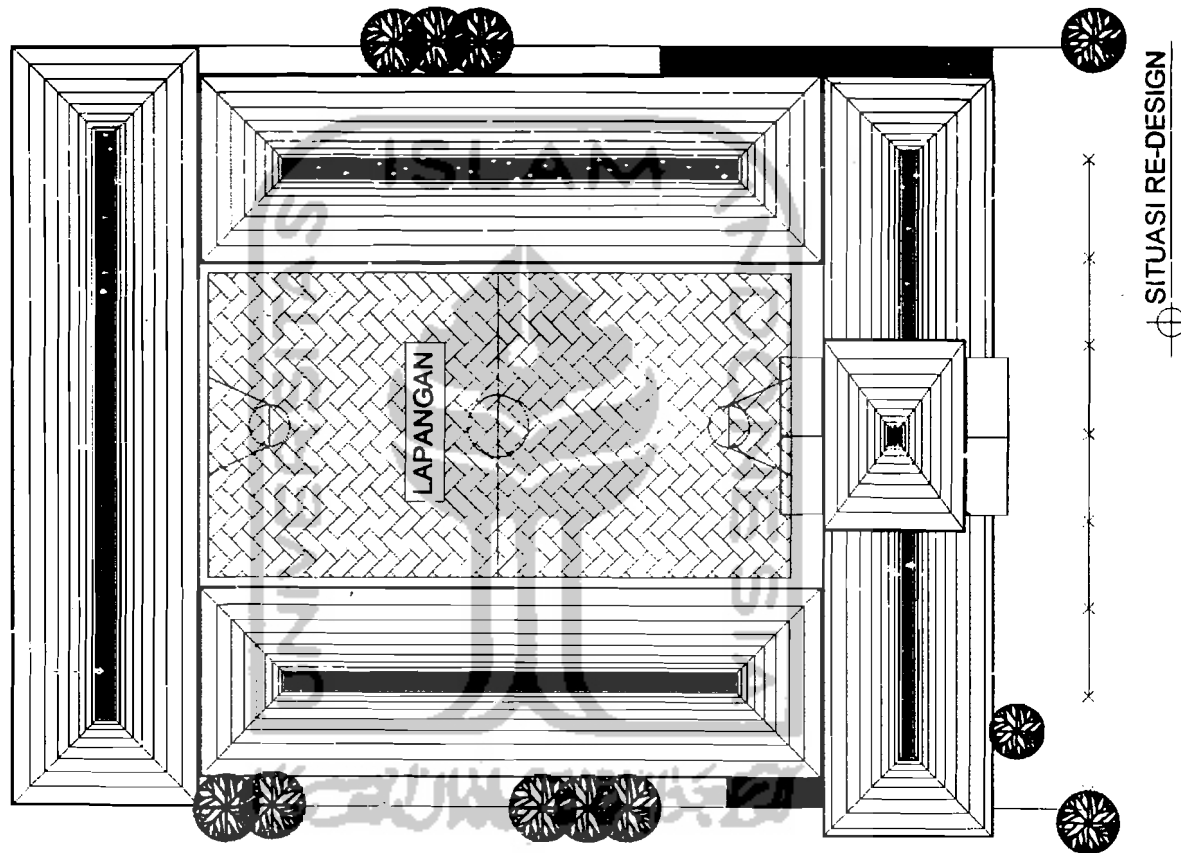

**TUGAS AKHIR**

JURUSAN ARSITEKTUR  
 FAKULTAS TEKNIK SIPIL DAN PERENCANAAN  
 UNIVERSITAS ISLAM INDONESIA

PERIODE III  
 TAHUN AKADEMIK  
 2008/2008

PENGARUH KEBISINGAN PESAWAT TERBANG  
 TERHADAP KENYAMANAN PENGHUNI  
 DAN LAMA WAKTU BELAJAR EFEKTIF MURID  
 STUDI KASUS SEKOLAH BASAR 1 ABISUJIPATI  
 YOGYAKARTA

**DOSEN PEMBIMBING**

Ir. Wiryono Raharjo, M.Arch

**IDENTITAS MAHASISWA**

NAMA	Rini Widyastuti
NO. MHS	02.512.041

**NAMA GAMBAR**

SITUASI RE-DESIGN

**SKALA**

1 : 400

**NO. LBR**

**JML LBR**

**PENGESAHAN**



TAMPAK DEPAN

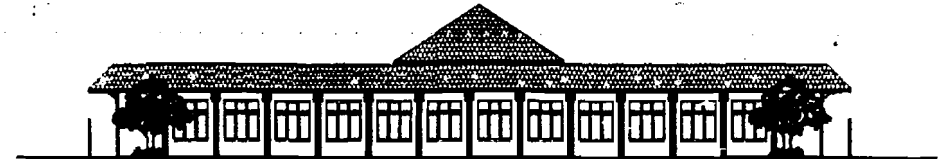

TAMPAK BELAKANG



TAMPAK SAMPING KANAN



TAMPAK SAMPING KANAN



TAMPAK SAMPING KIRI



TAMPAK SAMPING KIRI



**TUGAS AKHIR**

JURUSAN ARSITEKTUR  
 FAKULTAS TEKNIK SIPIL DAN PERENCANAAN  
 UNIVERSITAS ISLAM INDONESIA

PERIODE III  
 TAHUN AKADEMIK  
 2005/2006

PENGARUH KEBISINGAN PESAWAT TERBANG  
 TERHADAP KENYAMANAN PENGHUNJ  
 DAN LAMA WAKTU BELAJAR EFEKTIF MURID  
 STUDI KASUS SEKOLAH DASAR ABISUTJIPIL  
 YOGYAKARTA

DOSEN PEMBIMBING

Ir. Wiryono Raharjo, M.Arch

IDENTITAS MAHASISWA

NAMA	Rini Widyastuti
NO. MHS	02.512.041

NAMA GAMBAR

TAMPAK  
 RE-DESIGN

SKALA

1 : 400

NO. LBR

5

JML LBR

PENGESAHAN

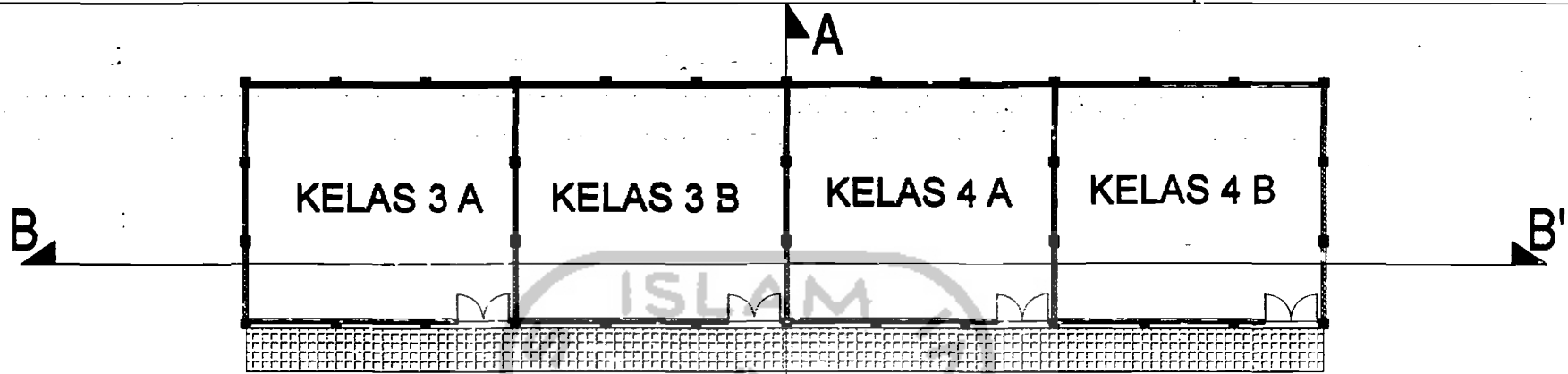

DENAH BLOK A DAN B

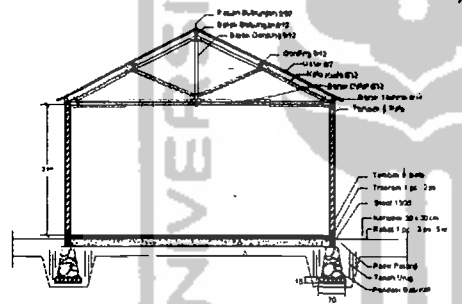

POTONGAN A-A'

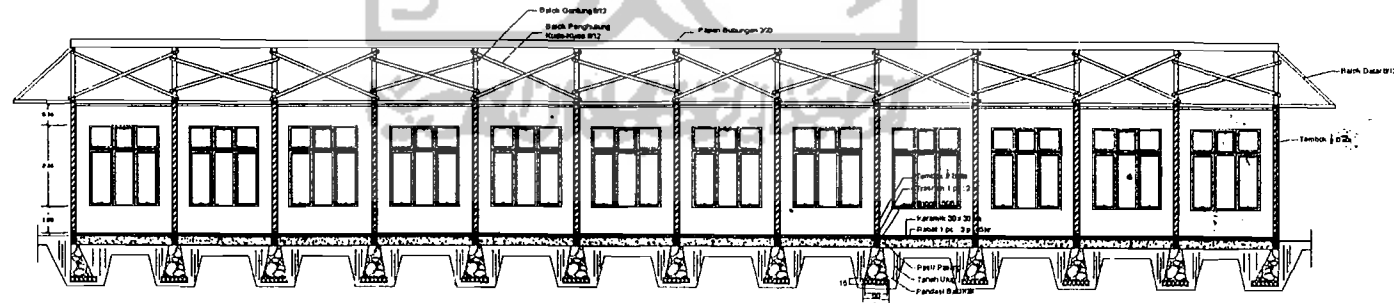

POTONGAN B-B'



**TUGAS AKHIR**  
 JURUSAN ARSITEKTUR  
 FAKULTAS TEKNIK SIPIL DAN PERENCANAAN  
 UNIVERSITAS ISLAM INDONESIA

PERIODE III  
 TAHUN AKADEMIK  
 2005/2006

PENGARUH KEBISINGAN PESAWAT TERBANG  
 TERHADAP KENYAMANAN PENUNJUNG  
 DAN LAMA WAKTU BELAJAR EFEKTIF MURID  
 STUDI KASUS SEKOLAH DASAR 1 ADISUTJIPTA  
 YOGYAKARTA

DOSEN PEMBIMBING  
 Ir. Wiryono Reharjo, M.Arch

IDENTITAS MAHASISWA  
 NAMA: Rini Widyastuti  
 NO. MHS: 02.612.041

NAMA GAMBAR  
 POTONGAN

SKALA  
 1 : 400

NO. LBR  
 6

JML LBR

PENGESAHAN

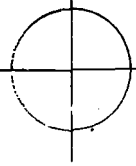

POTONGAN A-A'

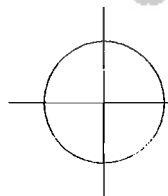
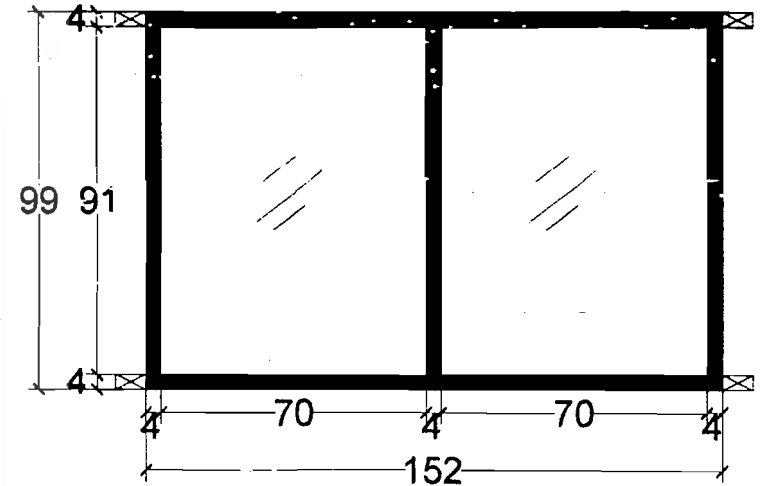
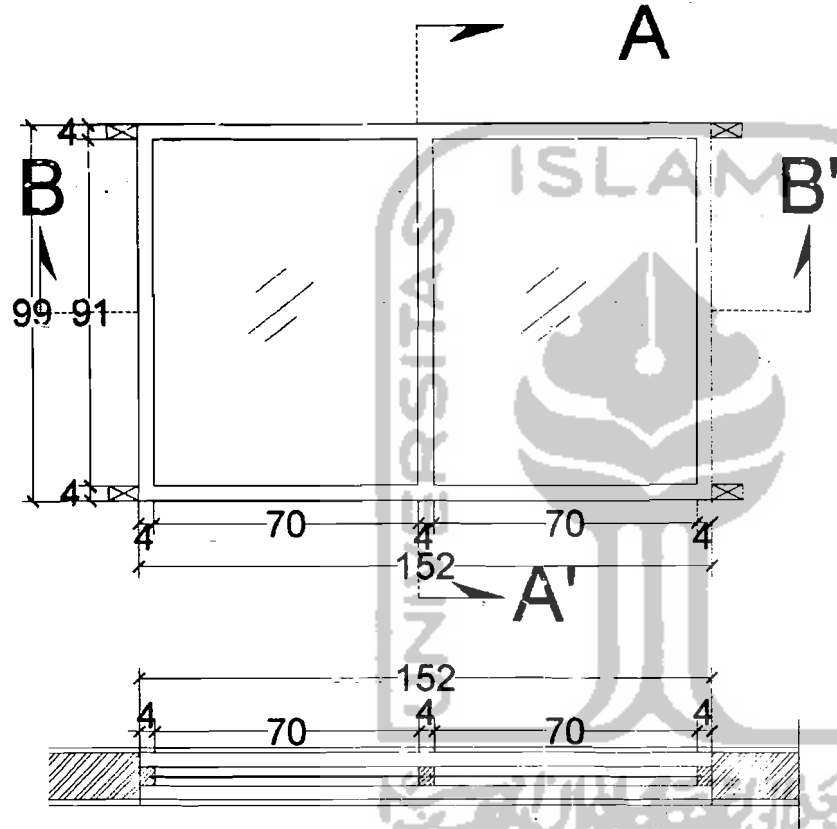
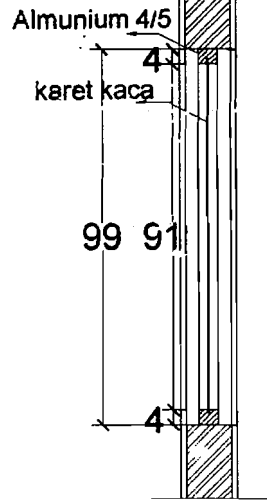

POTONGAN B-B'



TUGAS AKHIR

JURUSAN ARSITEKTUR  
FAKULTAS TEKNIK SIPIL DAN PERENCANAAN  
UNIVERSITAS ISLAM INDONESIA

PERIODE III  
TAHUN AKADEMIK  
2005/2006

PENGARUH KEBISINGAN PESAWAT TERBANG  
TERHADAP KENYAMANAN PENYUNJUNG  
DAN LAMA WAKTU BELAJAR EFEKTIF MURID  
STUDI KASUS SEKOLAH DASAR I ADISUT. IPTO  
YOGYAKARTA

DOSEN PEMBIMBING

Ir. Wiryono Raharjo, M.Arch

IDENTITAS MAHASISWA

NAMA: Rini Widyastuti  
NO. MHS: 02.612.041

NAMA GAMBAR

REKOMENDASI  
DETAIL JENDELA DAN VENTILASI  
RUANG PERPUSTAKAAN (J1, V2)

SKALA

1 : 400

NO. LBR

9

JML LBR

PENGESAHAN



POTONGAN A-A' JENDELA MATI

POTONGAN A-A' JENDELA HIDUP

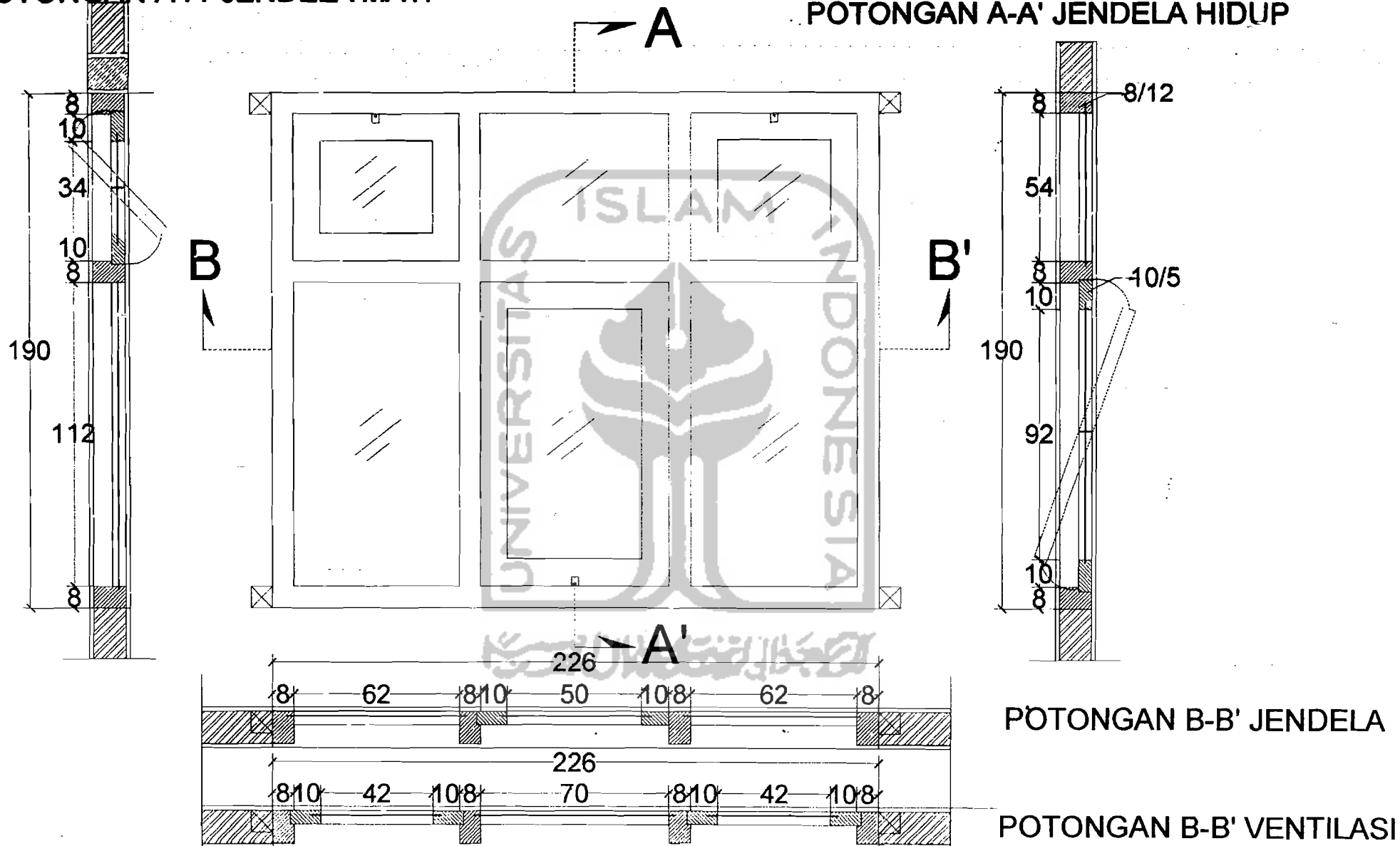

POTONGAN B-B' JENDELA

POTONGAN B-B' VENTILASI

 <p><b>TUGAS AKHIR</b> JURUSAN ARSITEKTUR FAKULTAS TEKNIK SIPIL DAN PERENCANAAN UNIVERSITAS ISLAM INDONESIA</p>	<p>PERIODE III TAHUN AKADEMIK 2006/2006</p>	<p>PENGARUH KEBISINGAN PESAWAT TERBANG TERHADAP KENYAMANAN PENYOHOK DAN LAMA WAKTU BELAJAR EFEKTIF MURID STUDI KASUS SEKOLAH DASAR I ADIBUTAPTO YOGYAKARTA</p>	DOSEN PEMEIMBING		IDENTITAS MAHASISWA		NAMA GAMBAR	SKALA	NO. LBR	JML LBR	PENGESAHAN
			<p>Ir. Wiryono Raharjo, M.Arch</p>		NAMA	Rini Widyaningrum					
		NO. MHS	02.612.041								

POTONGAN A-A' JENDELA MATI

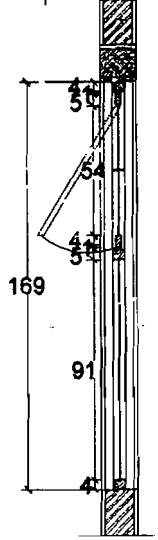

POTONGAN A-A' JENDELA HIDUP

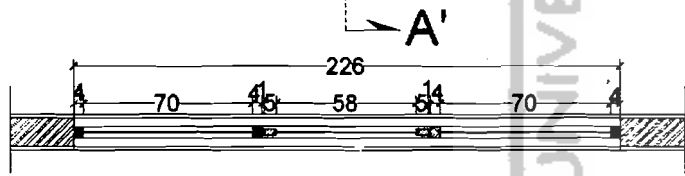
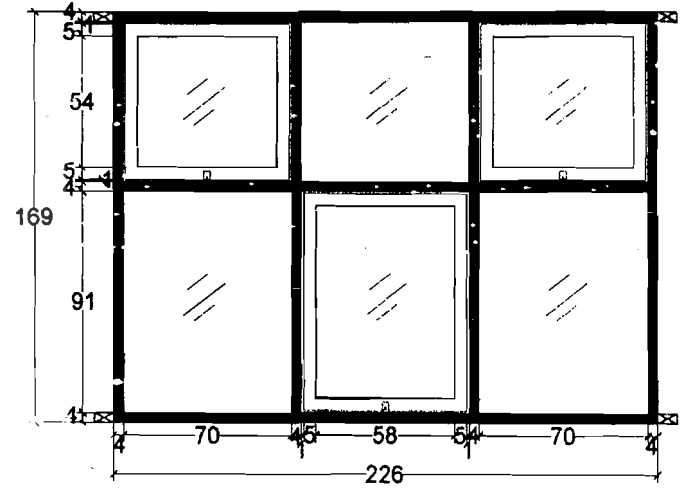
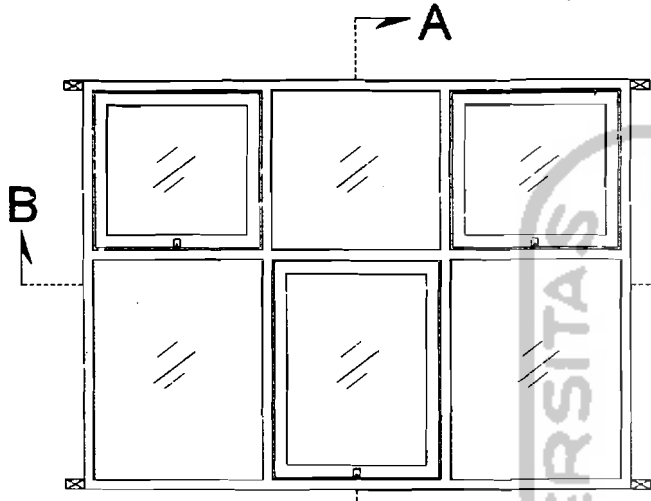
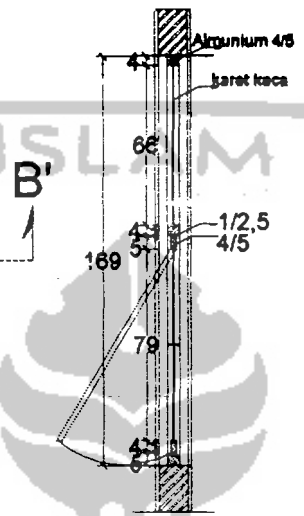

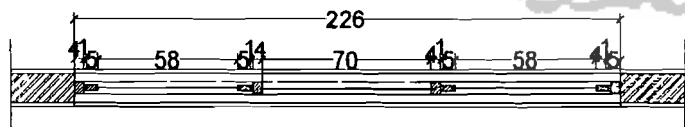

REKOMENDASI JENDELA KELAS

POTONGAN B-B' JENDELA

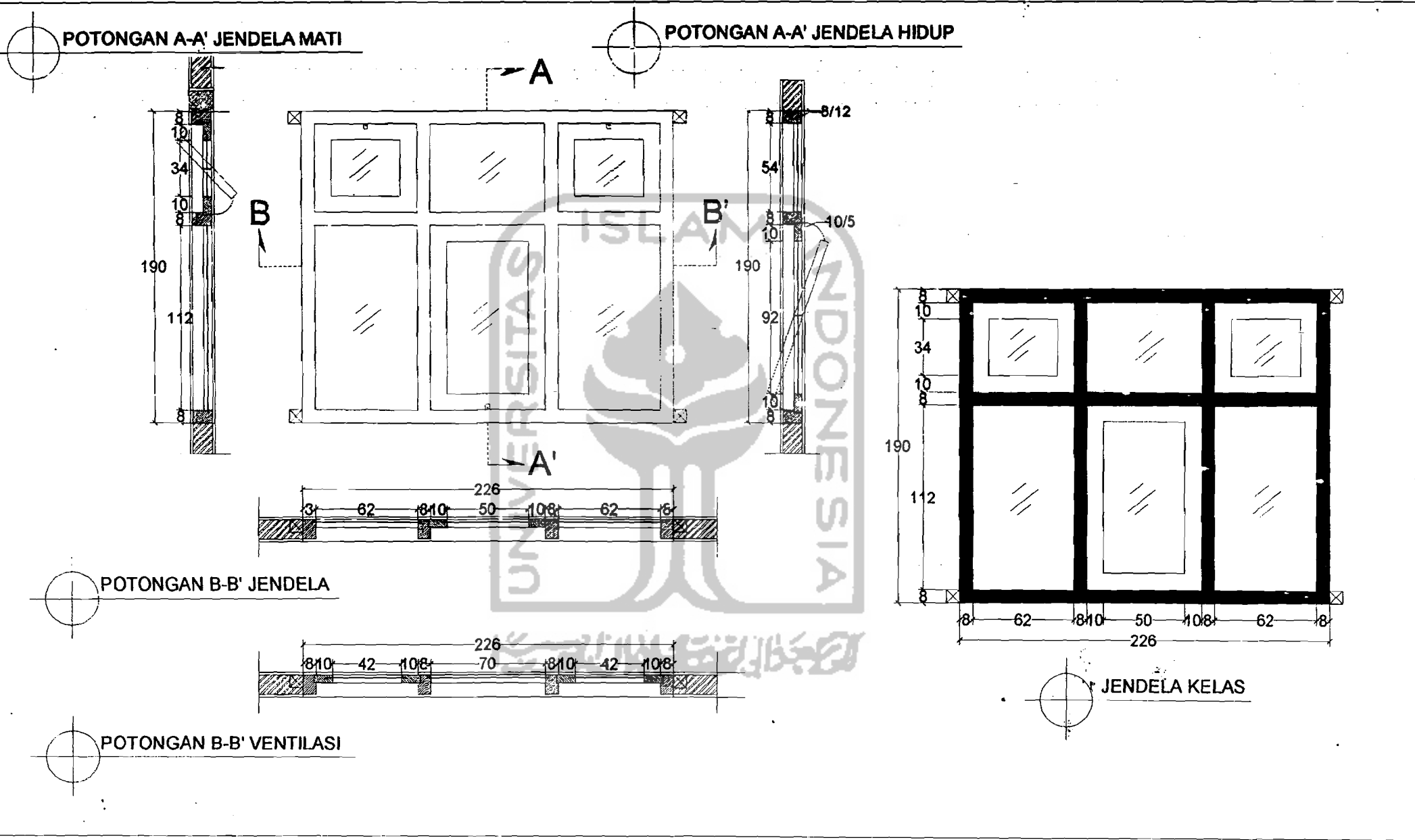

POTONGAN B-B' VENTILASI



 <b>TUGAS AKHIR</b> JURUSAN ARSITEKTUR FAKULTAS TEKNIK SIPIL DAN PERENCANAAN UNIVERSITAS ISLAM INDONESIA	<b>PERIODE III</b> <b>TAHUN AKADEMIK</b> <b>2008/2008</b>	<b>PENGARUH KEBISINGAN PESAWAT TERBANG</b> <b>TERHADAP KENYAMANAN PENGHUNI</b> <b>DAN LAMA WAKTU BELAJAR EFEKTIF MURID</b> STLDI KABUS SEKOLAH DASAR I ADIBUJIPTO YOGYAKARTA	<b>DOSEN PEMBIMBING</b> Ir. Wiryono Raharjo, M.Arch		<b>IDENTITAS MAHASISWA</b>		<b>NAMA GAMBAR</b> DETAIL JENDELA DAN VENTILASI RUANG KELAS (J2, V2)	<b>SKALA</b> 1 : 400	<b>NO. LBR</b>	<b>JML LBR</b>	<b>PENGESAHAN</b>
			<b>NAMA</b> Rizki Widyaesuti	<b>NO. MHS</b> 02.812.041							

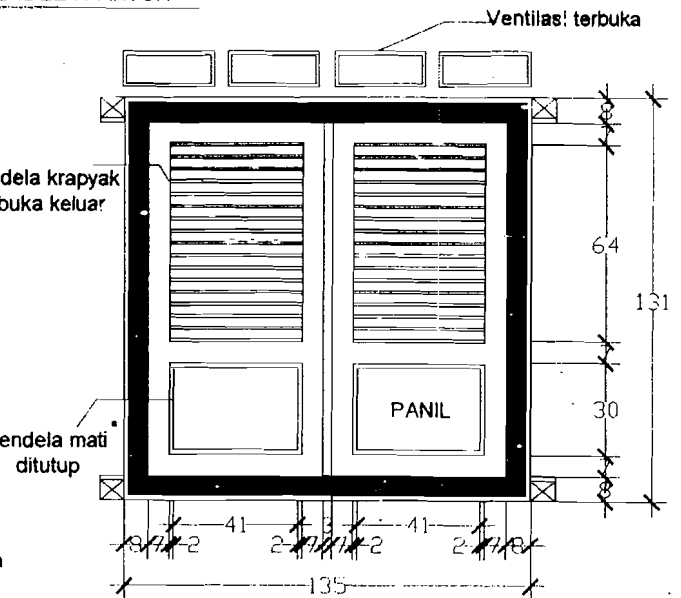
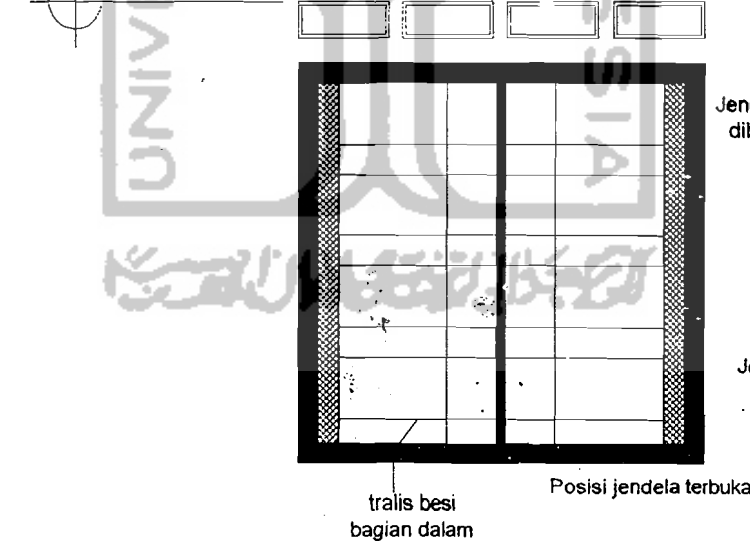
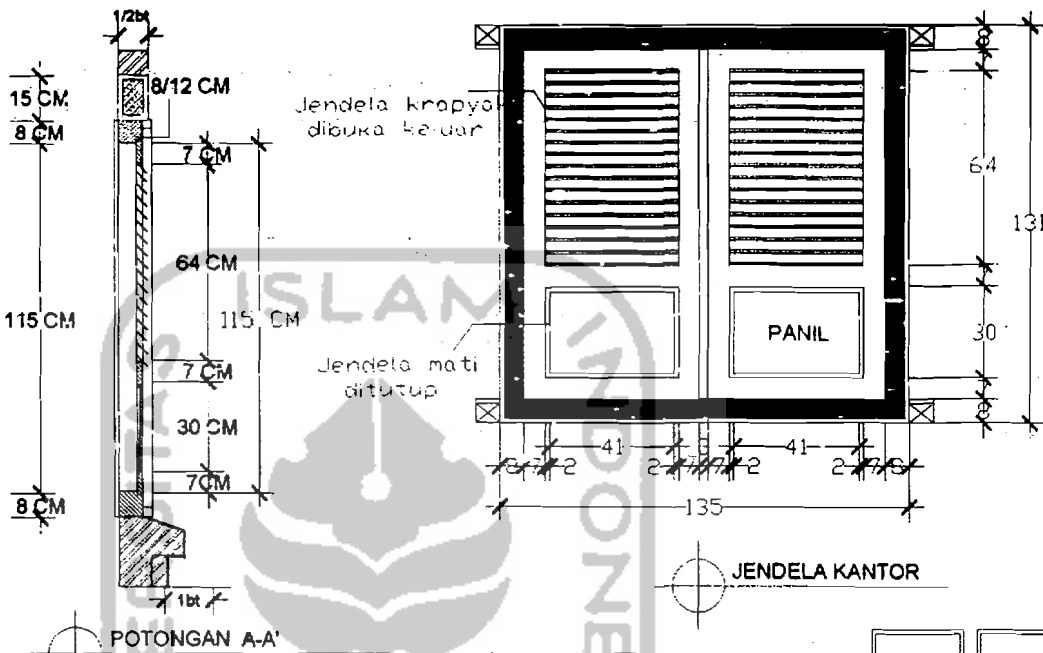
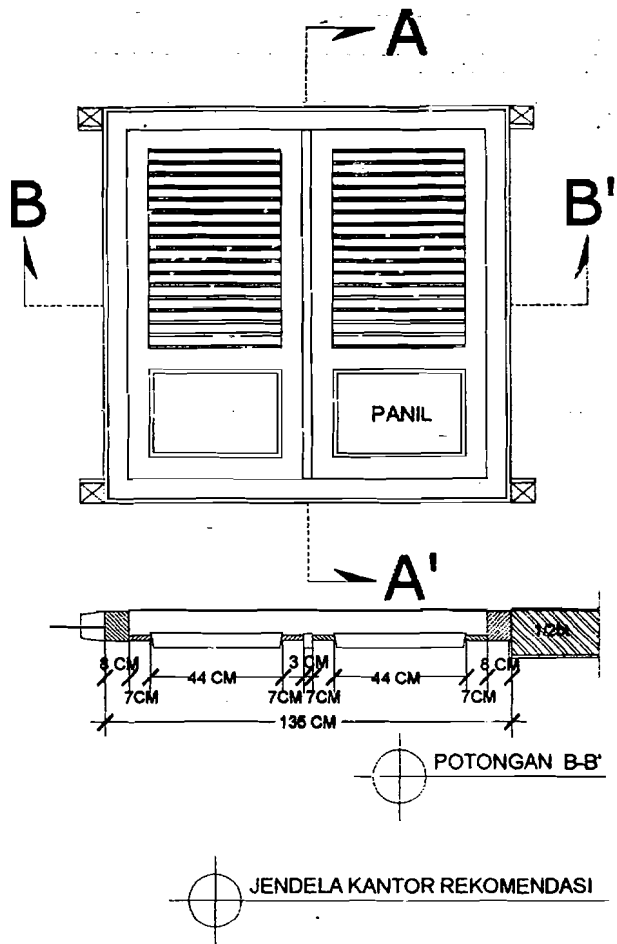

**TUGAS AKHIR**

JURUSAN ARSITEKTUR  
FAKULTAS TEKNIK SIPIL DAN PERENCANAAN  
UNIVERSITAS ISLAM INDONESIA

PERIODE III  
TAHUN AKADEMIK  
2005/2006

PENGARUH KEBISINGAN PESAWAT TERBANG  
TERHADAP KENYAMANAN PENOHNI  
DAN LAMA WAKTU BELAJAR EFEKTIF MURID  
STUDI KASUS SEKOLAH DASAR 1 ADISUTIPTO  
YOGYAKARTA.

**DOSEN PEMBIMBING**

Ir. Wiryono Raharjo, M.Arch

**IDENTITAS MAHASISWA**

NAMA  
Rini Widayastuti  
NO. MHS  
02.812.041

**NAMA GAMBAR**

DETAIL JENDELA KANTOR (JI)  
ASLI DAN RE-DESIGN

**SKALA**

1 : 400

**NO. LBR**

7

**JML LBR**

**PENGESAHAN**

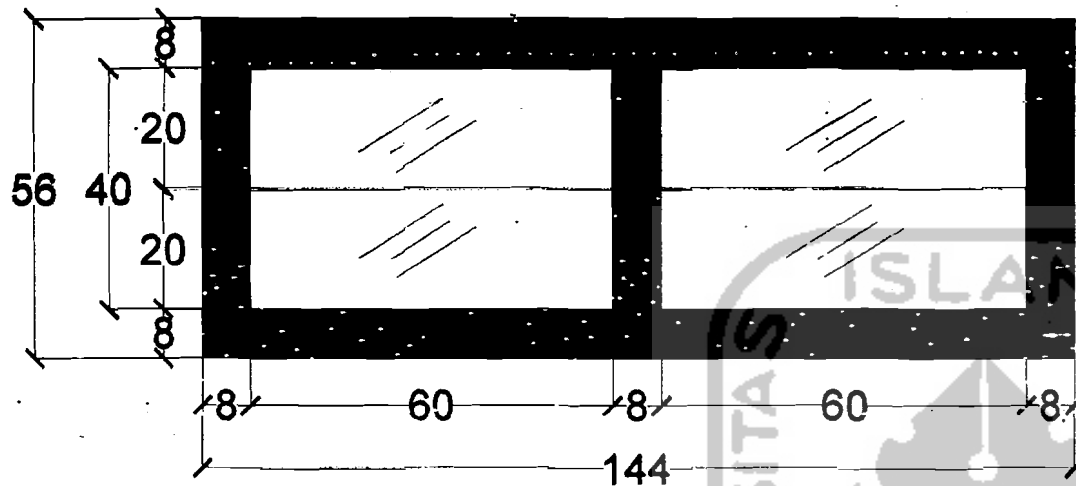

# VENTILASI PERPUSTAKAAN

## REKOMENDASI VENTILASI PERPUSTAKAAN

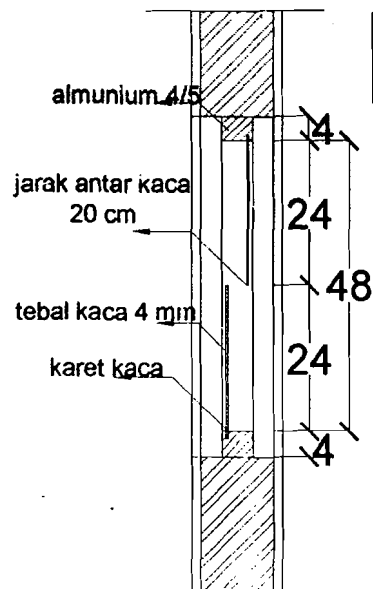

**B**



**B'**

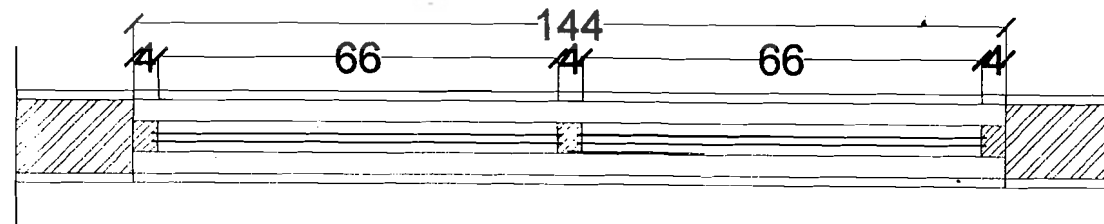

**TUGAS AKHIR**

JURUSAN ARSITEKTUR  
FAKULTAS TEKNIK SIPIL DAN PERENCANAAN  
UNIVERSITAS ISLAM INDONESIA

PERIODE III  
TAHUN AKADEMIK  
2005/2006

PENGARUH KEBISINGAN PESAWAT TERBANG  
TERHADAP KENYAMANAN PENGUNJUNG  
DAN LAMA WAKTU BELAJAR EFEKTIF MURID  
STUDI KASUS SEKOLAH DASAR I ADISUTIPTO  
YOGYAKARTA

**DOSEN PEMBIMBING**

Ir. Wiryono Raharjo, M.Arch

**IDENTITAS MAHASISWA**

NAMA

Rini Widayastuti

NO. MHS

02.612.041

SKALA

1 : 100

NO. LBR

11

JML LBR

PENGESAHAN

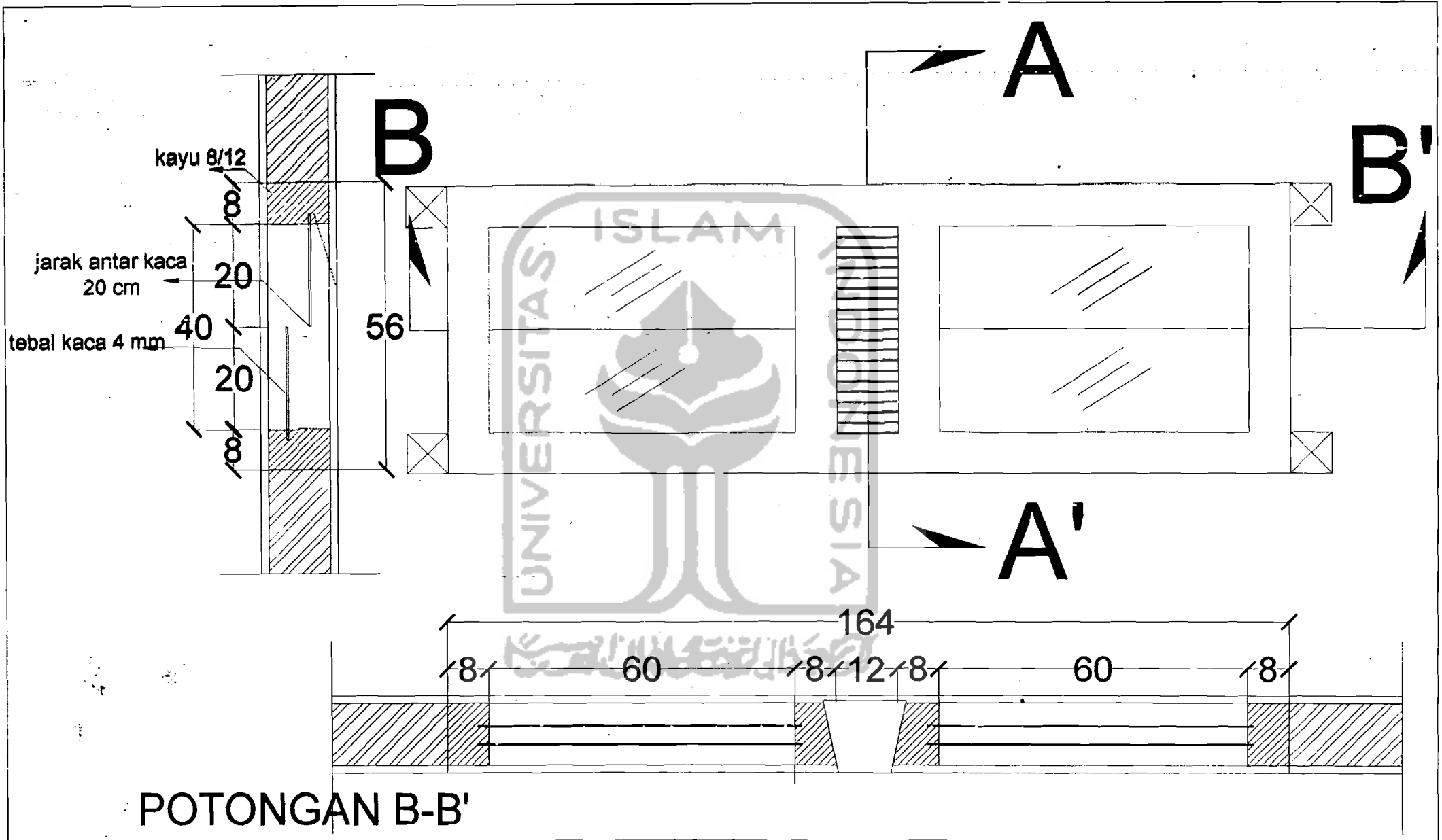

POTONGAN B-B'



**TUGAS AKHIR**

JURUSAN ARSITEKTUR  
FAKULTAS TEKNIK SIPIL DAN PERENCANAAN  
UNIVERSITAS ISLAM INDONESIA

PERIODE III  
TAHUN AKADEMIK  
2005/2006

PENGARUH KEBISINGAN PESAWAT TERBANG  
TERHADAP KENYAMANAN PENGUNJUNG  
DAN LAMA WAKTU BELAJAR EFEKTIF MURID  
STUDI KASUS SEKOLAH DASAR WADICITRA PTC  
YOGYAKARTA

**DOSEN PEMBIMBING**

Ir. Wiryono Raharjo, M.Arch

**IDENTITAS MAHASISWA**

NAMA	Rini Widyastuti
NO. MHS	02.812.041

**NAMA GAMBAR**

DETAIL VENTILASI  
RUANG GURU (V1)

**SKALA**

1 : 100

**NO. LBR**

10

**JML LBR**

**PENGESAHAN**

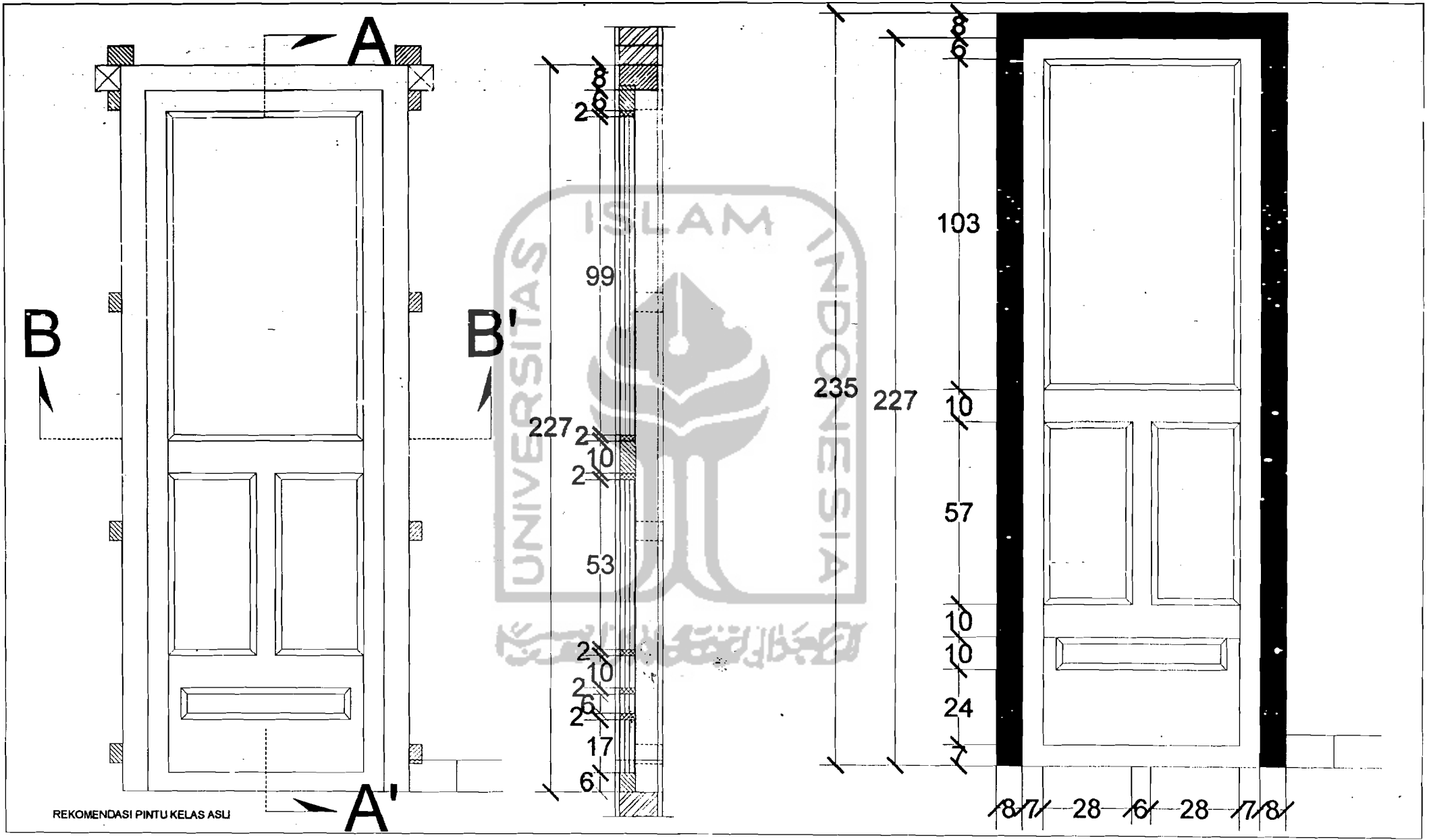

**TUGAS AKHIR**

JURUSAN ARSITEKTUR  
FAKULTAS TEKNIK SIPIL DAN PERENCANAAN  
UNIVERSITAS ISLAM INDONESIA

PERIODE III  
TAHUN AKADEMIK  
2005/2006

PENGARUH KEBISINGAN PESAWAT TERBANG  
TERHADAP KENYAMANAN PENOHUN  
DAN LAMA WAKTU BELAJAR EFEKTIF MURID  
STUDI KASUS SEKOLAH DASAR (ASBUT.MPTD)  
YOGYAKARTA

**DOSEN PEMBIMBING**

Ir. Wiryono Reharjo, M.Arch

**IDENTITAS MAHASISWA**

NAMA

Rini Widyastuti

NO. MHS

02.812.041

**NAMA GAMBAR**

DETAIL PINTU  
RUANG GURU DAN  
PERPUSTAKAAN (P1)

**SKALA**

1 : 100

**NO. LBR**

12

**JML LBR**

**PENGESAHAN**

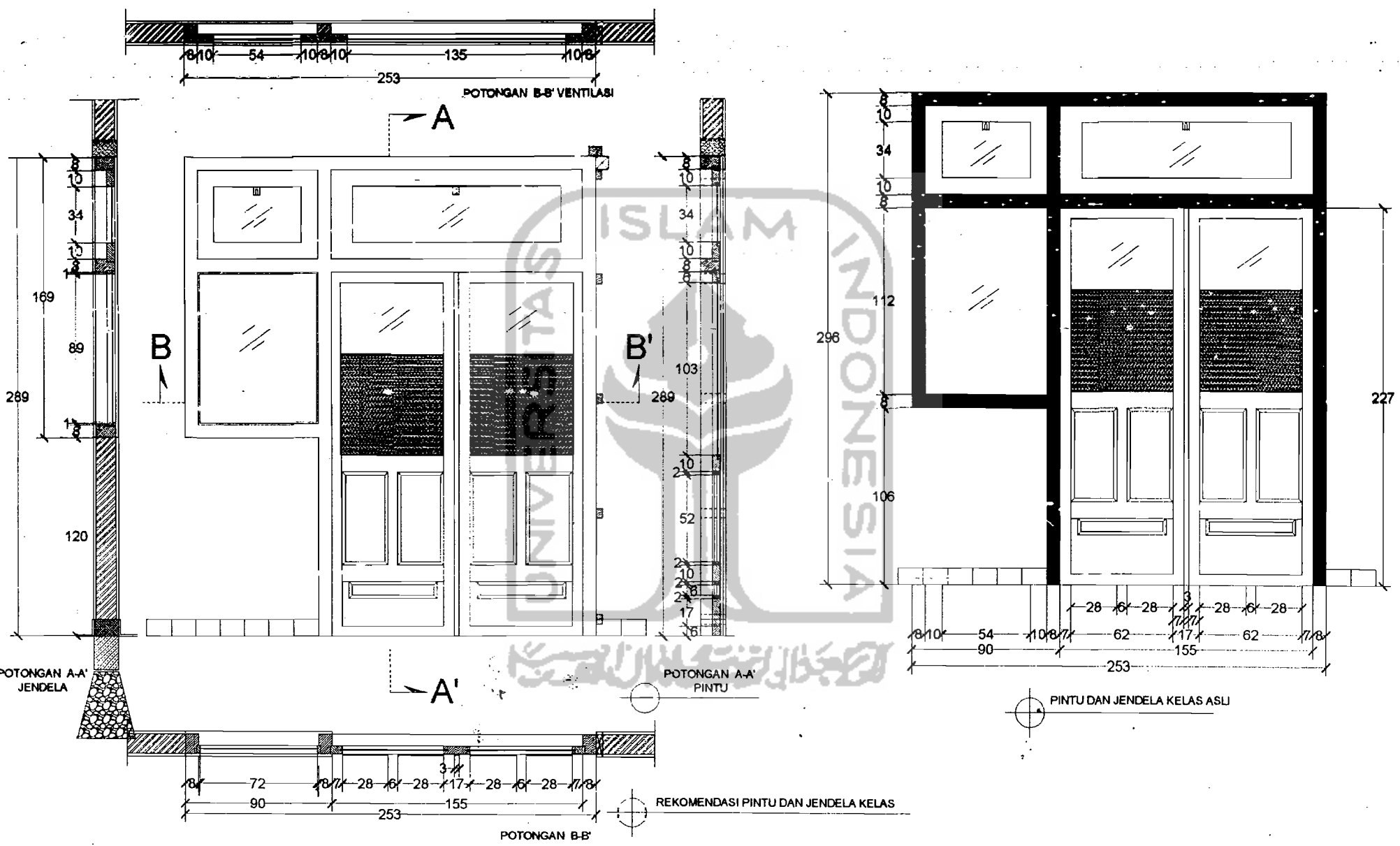

**TUGAS AKHIR**  
 JURUSAN ARSITEKTUR  
 FAKULTAS TEKNIK SIPIL DAN PERENCANAAN  
 UNIVERSITAS ISLAM INDONESIA

**PERIODE III  
 TAHUN AKADEMIK  
 2006/2006**

**PENGARUH KEBISINGAN PESAWAT TERBANG  
 TERHADAP KEMNYAMANAN PENGHUNJ  
 DAN LAMA WAKTU BELAJAR EFEKTIF MURID**  
 STUDI KASUS SEKOLAH DASAR LADISUTIPTO  
 YOGYAKARTA

**DOSEN PEMBIMBING**  
 Ir. Wiryono Raharjo, M.Arch

**IDENTITAS MAHASISWA**  
 NAMA: Rini Widyastuti  
 NO. MHS: 02.512.041

**NAMA GAMBAR**  
 DETAIL PINTU  
 RUANG KELAS (P2)

**SKALA**  
 1 : 100

**NO. LBR**  
 13

**JML LBR**

**PENGESAHAN**